



T H E

Z 4



TARIFS AU 01/02/2024.

THE = LA.

DEMANDEZ  
UNE OFFRE

RÉSERVEZ  
UN ESSAI

# CIRCULAR VISION

DÉCOUVREZ LA DÉMARCHE CIRCULAIRE DE BMW

BMW Group place le développement durable au centre de sa stratégie.

Engagé dans l'initiative "Race to Zero" de l'ONU, notre ambition est d'atteindre la neutralité carbone au plus tard en 2050, via des objectifs de réduction des émissions de CO<sub>2</sub> déclarés et audités auprès du SBTi (Science Based Targets initiative).

Une ambition qui se traduit par une approche circulaire sur toutes les étapes du cycle de vie de nos voitures : conception, production, usage et recyclage.



## RE:THINK

Repenser l'automobile dès sa conception pour créer des voitures avec une démarche responsable.

- Investir 30 milliards d'euros d'ici 2025 en R&D pour développer des technologies durables.

## RE:DUCE

Réduire les émissions de CO<sub>2</sub> sur l'ensemble du cycle de vie de nos voitures, de la production au recyclage.

Concrètement d'ici 2030, réduire les émissions de CO<sub>2</sub> par véhicule de 40% par rapport à 2019, avec sur l'ensemble du cycle de vie :

- Moins 20% d'émissions dues aux approvisionnements,
- Moins 80% d'émissions dans la production du véhicule,
- Moins 50% d'émissions à l'usage du véhicule.

## RE:USE

Réemployer une part importante des matériaux à chaque étape de fabrication.

- Augmenter à 50% la part des matériaux issus de l'économie circulaire.
- Organiser la collecte des pièces et voitures usagées pour une seconde vie avec notre filiale Encory GmbH.

## RE:CYCLE

Recycler nos voitures et leurs composants pour leur donner une seconde vie.

- Tous les véhicules BMW Group sont recyclables à 95% conformément à la réglementation.
- Organiser le recyclage de composants, par exemple dans de nouvelles batteries à l'usine de Dingolfing.
- Recycler les déchets, chutes d'aluminium et d'aciers du cycle de production.



10 SECONDES.

LE TEMPS QU'IL VOUS FAUT  
POUR DÉCAPOTER,  
TOUT EN ROULANT JUSQU'À 50 KM/H.

BMW Z4 M40i dans la teinte de carrosserie "Thundernight" présentée avec options.



# BMW Z4. ROADSTAR\*.

\* Star de la route.

BMW Z4 M40i dans la teinte de carrosserie "Thundernight" présentée avec options.

# BMW Z4.

## SOMMAIRE.

MOTORISATIONS DISPONIBLES	10
ÉQUIPEMENTS DE SÉRIE	14
FINITIONS	20
TARIFS ET FINANCEMENTS	24
ÉQUIPEMENTS OPTIONNELS	26
NUANCIERS	32
CONTRATS BMW SERVICE	38
CARACTÉRISTIQUES TECHNIQUES	40



@BMWFrance



@BMWFrance



@bmwfrance



# LES MOTORISATIONS DISPONIBLES.

## PUISSANCE. SOUPLESSE. SOBRIÉTÉ.

■ Tous les modèles BMW Z4 sont équipés de moteurs **BMW TwinPower Turbo** permettant un déploiement de puissance et des réponses spontanées dès les bas régimes, tout en se montrant sobres et peu polluants.

■ La conception **BMW EfficientLightWeight** met en œuvre des matériaux ultra-légers comme l'aluminium et le carbone pour plus de dynamisme, de stabilité et de confort.

■ Pour améliorer le comportement dynamique :

- le **Contrôle de la Transmission** en courbe transmet automatiquement davantage de couple aux roues extérieures au virage ;
- les systèmes de régulation vous assistent dans les situations délicates : l'**ABS** pour les freinages d'urgence et le système anti-patinage **DSC** (Contrôle Dynamique de la Stabilité) freinant individuellement les roues pour éviter les pertes d'adhérence.

■ **En option, vous pouvez adapter vos suspensions à votre style de conduite :**

- **DirectDrive** : caisse abaissée d'environ 10 mm et configuration sportive des trains roulants (ressorts plus courts et amortisseurs plus fermes).
- **SelectDrive M** : caisse abaissée et choix de 3 configurations (Eco Pro, Comfort ou Sport).

### ESSENCE

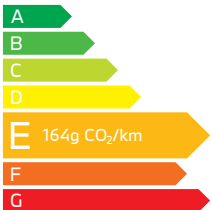
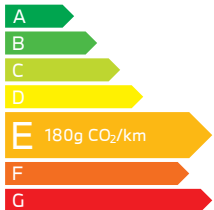
Modèles	sDrive20i	M40i 
<b>Puissance</b>	197 ch / 4 cyl.	340 ch / 6 cyl.
<b>Boîte de vitesses de série</b>	Automatique Sport 8 rapports	Automatique Sport 8 rapports
<b>Accélération 0-100 km/h</b>	6,6 sec.	4,5 sec.
<b>Consommation mixte combinée (l/100km)*</b>	7,1 - 7,3	7,9-8,1
<b>Etiquette Énergie</b>		

\* Depuis le 1er septembre 2018, les véhicules légers neufs sont réceptionnés en Europe sur la base de la procédure d'essai harmonisée pour les véhicules légers (WLTP), procédure d'essai permettant de mesurer la consommation de carburant et les émissions de CO<sub>2</sub>, plus réaliste que la procédure NEDC précédemment utilisée.



<sup>1</sup> Équipement disponible en option.



## ZOOM SUR LA BMW Z4 M40i.

### PLAISIRS SANS LIMITE.

Inspirée du sport automobile, la BMW Z4 M40i est née sous le signe d'une dynamique et d'une agilité exceptionnelles : un roadster créé pour assouvir, en une accélération, la soif de liberté.

Le plaisir de conduire ne connaît aucune limite au volant de la BMW Z4 M40i, un roadster, dans sa version la plus aboutie : décapotable, sportif et authentique.



#### Faite de sportivité et d'agilité.

La BMW Z4 M40i prouve sur la route ses origines sportives. Grâce aux techniques les plus modernes, une propulsion et des composants de suspension innovants, elle affiche des performances impressionnantes en faisant preuve d'un dynamisme de classe supérieure.

La BMW Z4 M40i est dotée d'un moteur essence 6 cylindres en ligne BMW TwinPower Turbo dernière génération qui se distingue par sa puissance, sa souplesse et ses sonorités envoûtantes.

Grâce aux technologies telles que le double VANOS et à son turbocompresseur TwinScroll, il délivre une puissance de 340 chevaux et ne consomme en moyenne que 8,1 litres aux 100 km.



**340**  
CH



**500**  
NM DE  
COUPLE



**4.5**  
SEC  
0-100 KM/H

## LES ÉQUIPEMENTS SPÉCIFIQUES.

#### Design.

- Calandre "Mesheffect" avec applications en "Cerium Grey"
- Contours de calandre en "Cerium Grey"
- Coques de rétroviseurs extérieur en "Cerium Grey"
- Désignation du modèle et de la motorisation en "Cerium Grey"
- Diffuseur arrière en "Dark Shadow" avec 1 sortie d'échappement trapézoïdale de chaque côté en "Cerium Grey"
- Kit aérodynamique M
- Jantes en alliage 18" style 798 M
- Seuils de portes avec inscriptions "M40i"
- Shadow Line brillant M

#### Sécurité et dynamisme.

- Différentiel Autobloquant M Sport
- Freins M Sport
- Suspensions SelectDrive

#### Confort et Fonctionnalités.

- Inserts décoratifs en Aluminium "Hexagon"
- Sellerie Cuir Vernasca/Alcantara Schwarz avec surpiqûres bleues
- Sièges avant Sport
- Tableau de bord en Similicuir Sensatec
- Volant M gainé cuir



#### Freins M Sport.

Les Freins M Sport à étriers fixes à 4 pistons à l'avant et étriers flottants mono-piston à l'arrière, peints en bleu avec logo M, comportent des disques surdimensionnés offrant une puissance de freinage particulièrement élevée.



#### Suspensions SelectDrive M.

Les Suspensions SelectDrive M adaptent en permanence l'amortissement à pilotage électronique à l'état de la route et à la situation de conduite. Via le sélecteur de mode de conduite, le conducteur peut en outre paramétrer les trains roulants en fonction de son style de conduite et de son humeur – de confortables à très sportifs avec une agilité exceptionnelle.

#### Différentiel Autobloquant M Sport.

Grâce à un système électronique de blocage à lamelles qui réduit les écarts de vitesse de rotation entre les roues arrière, le différentiel autobloquant M Sport optimise la motricité et la stabilité du véhicule lors des accélérations en sortie de virage, dans les virages à vitesse soutenue ou sur les revêtements présentant des coefficients d'adhérence différents.





## LES ÉQUIPEMENTS DE SÉRIE.

### DESIGN.

- Calandre "Mesheffect"
- Double sorties d'échappement rondes en chrome brillant, à gauche et à droite
- Feux arrière surteintés
- Inserts décoratifs "Quartzsilver" mat grainé avec accents en chrome perlé

- Jantes en alliage léger 18" style 798 M à rayons doubles, bicolores Ferric Grey
- Pack aérodynamique M
- Sièges Sport avec appuis-tête intégrés
- Sellerie Cuir Vernasca Schwarz
- Volant Sport gainé cuir

### SÉCURITÉ ET DYNAMISME.

- Airbags de tête avant et arrière avec voile de protection contre les débris de verre
- Airbags frontaux conducteur et passager avant
- Airbags latéraux avant
- Airbag passager déconnectable
- Anti-démarrage électronique
- Appel d'Urgence intelligent
- Attention Assist : signale la perte de vigilance du conducteur
- Avertisseur de risque de collision (détection par caméra)
- Ceintures de sécurité à trois points (tous les sièges) avec prétensionneur pyrotechnique et limiteur de tension
- Contrôle de la transmission pour favoriser une inscription dynamique dans le virage
- Contrôle Dynamique de la Stabilité DSC+ avec fonctionnalités étendues
- Contrôle Dynamique de la Traction DTC
- Différentiel à blocage électronique pour optimiser la motricité
- Direction Servotronic M à assistance variable en fonction de la vitesse
- Direction DirectDrive à démultiplication variable

- Feux de stop dynamiques
- Fixations i-Size pour le siège passager
- Frein de parking électronique
- Freinage :
  - Aide au démarrage en côte, pré-charge du circuit de freinage au lever de pied, séchage des disques de freins, compensation du fading
  - Freins à disques ventilés à l'avant
  - Système anti-blocage des roues ABS
  - Contrôle de freinage en courbe CBC
- Indicateur de maintenance CBS tenant compte des conditions de conduite
- Mesure individuelle de pression des pneumatiques
- Système anti-collision à basse vitesse (freinage d'urgence automatique pour éviter un choc ou en réduire la portée)
- Triangle de présignalisation avec kit de premiers secours
- Verrouillage automatique des portes dès 15 km/h environ

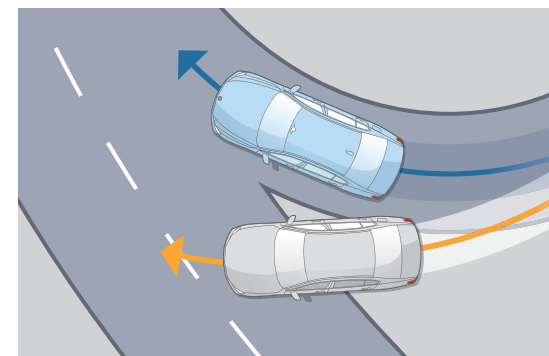

#### Le Contrôle de la Transmission

intervient en courbe en transmettant davantage de couple aux roues extérieures au virage qu'aux roues intérieures, pour ralentir ces dernières. La voiture s'inscrit de manière optimale dans le virage. Résultat : une sécurité et un comportement dynamique améliorés.



### CONFORT ET FONCTIONNALITÉS.

- Accoudoir central avec rangements intégrés
- Allumage automatique des projecteurs
- Boîte de vitesses automatique Sport à 8 rapports avec palettes au volant
- Climatatisation automatique bi-zone
- Démarrage sans clé via le bouton Start/Stop
- Éclairage d'accueil et d'accompagnement
- Écrous de roues antivol
- Filet anti-remous
- Interface Bluetooth pour téléphone portable
- Kit éclairage :
  - Éclairage des miroirs de courtoisie
  - Éclairage du rangement de la console centrale
  - Éclairage de l'espace pour les jambes
  - Éclairage de sortie dans les portes
  - Éclairage de la zone d'accès à la voiture dans les poignées extérieur des portes
- Kit rangement :
  - Quatre points d'arrimage dans le coffre
  - Filet multi-usage
  - Deux crochets multifonctions à droite et à gauche du coffre

- Limiteur et régulateur de vitesse
- Projecteurs avant Full LED
- Prise 12V dans la console centrale
- Radars de stationnement avant et arrière
- Rétroviseur intérieur électrochrome
- Rétroviseurs extérieurs rabattable électriquement, électrochrome à gauche
- Sièges conducteur et passager réglables en hauteur
- Système Hi-Fi 10 haut-parleurs
- Tapis de sol en velours
- Trappe à ski rabattable
- Tuner radio numérique DAB





# ZOOM SUR VOS SERVICES CONNECTÉS.

Connectée en 4G à Internet via sa carte Sim intégrée, votre BMW vous propose un écosystème complet de services : navigation, télémaintenance, divertissement...

Grâce à des interfaces équipées de technologies d'Intelligence Artificielle, vous pilotez vos fonctionnalités de manière intuitive, tout en restant entièrement concentré sur votre conduite. Montez à bord d'un univers de services connectés !

## BMW LIVE COCKPIT NAVIGATION PRO.

### Système, connexions, interfaces et services essentiels.

 **Affichage conducteur**  
Combiné d'instrumentation 10,25" haute résolution

 **Écran central**  
Écran tactile 12,3" avec fonction d'écran partagé

 **Système d'exploitation BMW OS 7.0**  
Affichage des informations en temps réel.  
Supporté sur un disque dur 20 Go

 **Connectivité sans fil**  
• Carte SIM câblée avec le réseau 4G dans le véhicule  
• Bluetooth + WiFi

 **Connexions** : 2 ports USB.

#### Vos interfaces pour commander vos services :

 **BMW iDrive Controller**  
Molette avec pavé tactile intégré. Reconnaît un caractère tracé avec le doigt sur le haut de la molette.

 **BMW Intelligent Personal Assistant**  
Fonctionne avec un système d'intelligence artificielle apprenant les préférences du conducteur.  
Via l'expression "Dis BMW" ou un mot de commande personnalisé, l'assistant vocal intelligent :  
• permet de piloter par la voix vos fonctionnalités connectées  
• vous aide à connaître votre BMW et à l'utiliser de façon optimale  
• répond à vos questions sur les fonctions et l'état de votre BMW

#### Vos services essentiels :

 **Système de navigation BMW**  
Avec mise à jour automatique des cartes de navigation Over the Air (3 ans)

 **Appel d'Urgence Intelligent**  
Alerte la centrale de surveillance BMW en cas d'accident :  
• Transmission de la position et d'informations sur la gravité des dommages  
• Peut être déclenché manuellement pour venir en aide à un autre véhicule

 **Téléservices BMW**  
Vos services de télémaintenance intégrés :  
• Envoi automatique d'informations techniques à votre concessionnaire  
• Détection et préparation de la prochaine échéance d'entretien  
• En cas de panne, demande d'assistance

 **BMW Connected (3 ans)**  
Passerelle entre votre smartphone et votre BMW :  
• Envoyer votre trajet à votre BMW via l'application My BMW  
• Une fois votre BMW garée, plan d'accès piéton à votre rendez-vous...



## PACK CONNECTED PRO.

### Votre pack de services associés.

 **"Ma BMW à Distance"** (durée interminée)  
Transformer votre smartphone en télécommande de votre BMW : (dé)verrouillage, localisation de la voiture, appel de phares, ventilation, consultation de statuts de la voiture.

 **Remote 3D View - Vue 3D à distance (3 ans)**  
(uniquement en combinaison avec l'option "Park Assist Plus") Permet l'observation de l'environnement du véhicule via l'application smartphone My BMW. La photo peut être récupérée sur le smartphone sous une représentation 3D.

 **Information Trafic en Temps Réel (3 ans)**  
• Conditions de circulation et suggestion d'itinéraires (Europe).  
• Fonctionnalité OSP1 : affichage des probabilités de trouver une place de stationnement (à Paris, Lyon, Marseille, Toulouse, Nice, Nantes).

 **Préparation Intégration Smartphone (durée interminée)**  
- Apple CarPlay™ : affiche et pilote vos applications iPhone telles que Téléphone, Musique, Messages, Plans...  
- Google Android Auto™ : affiche et pilote vos applications Android et utiliser la commande vocale "OK Google" pour téléphoner, obtenir un itinéraire, accéder aux contacts...

 **In-Car Experiences (3 ans)**  
Accéder via l'assistant vocal à un programme vitalisant ou relaxant à bord

 **Amazon Alexa (3 ans)**  
Commander la Smart Home, la météo, le calendrier, les actualités, les services de streaming comme Amazon Music, ou répondre à une question d'ordre général

 **Connected Music (3 ans)**  
Retrouver votre compte premium Spotify directement dans le véhicule via la carte SIM intégrée.





# ZOOM SUR MYBMW APP.



## L'APPLICATION QUI FACILITE VOTRE MOBILITÉ AU QUOTIDIEN.

Avec MyBMW App, vous profitez à 100% de votre BMW. Interface universelle, elle vous permet de gérer à distance tout ce qui concerne votre voiture depuis votre smartphone : climatisation, verrouillage ou déverrouillage, planification de trajet, consommation, services, localisation, état du véhicule...



### Préparer vos voyages

Le planificateur de voyage intégré à MyBMW App affiche toutes les informations de votre prochain trajet : itinéraire, conditions de circulation, pauses recommandées, temps de parcours...

Envoyez ces informations au système de navigation de votre BMW et laissez vous guider !



### Optimiser vos consommations

Avec MyBMW App, retrouvez les statistiques de vos trajets du mois et de vos consommations.

Votre Coach efficacité analyse votre conduite, avec votre score à la clé, et vous apporte des conseils d'éco-conduite.

Vous pouvez même jouer en comparant vos scores entre amis !



### Transformer votre smartphone/ smartwatch en clé

Plus besoin d'avoir les clés de votre BMW sur vous : avec la fonctionnalité BMW Digital Key\*, il suffit de poser votre smartphone\*\* sur la poignée de porte pour déverrouiller et de le placer sur le plateau du smartphone (ou recharge à induction) pour démarrer. Vous pouvez partager votre clé avec votre entourage (jusqu'à 5 smartphones/ smartwatches). Vous avez également la possibilité de les restreindre (vitesse max, puissance moteur réduite...).

\*Requiert l'option Accès Confort. \*\*Équipé du NFC.



### Localiser votre BMW

Vous ne retrouvez pas votre BMW au milieu d'une multitude de voitures garées, au parking ou dans la rue ?

MyBMW App vous permet de la localiser à distance, de la faire klaxonner ou de faire un appel de phare...  
Problème résolu !



### Vérifier votre véhicule à distance

Pas sûr d'avoir bien fermé votre BMW ? Vous pouvez le vérifier à distance sur votre application et verrouiller votre BMW si besoin.

Vous pouvez aussi vérifier que les vitres, le coffre, le capot ou encore le toit ouvrant sont bien verrouillés.

MyBMW App vous permet également de contrôler la pression des pneus, les prochaines maintenances (huile moteur, liquide de freins, contrôle du véhicule)



### Effectuer les mises à jour de votre BMW

Vous voulez toujours maintenir votre BMW à la pointe de la technologie ?

La fonction "Remote Software Upgrade" vous permet de télécharger la dernière version du système d'exploitation et de l'installer à bord de votre voiture.

À chaque nouvelle mise à jour, vous recevez une notification sur votre smartphone.



Scannez pour voir la vidéo

# CHOISISSEZ VOTRE FINITION.



## VUE D'ENSEMBLE.

### Deux finitions vous sont proposées :

La Finition Z4 correspondant à la finition de série.

La Finition M Sport renforce le caractère et le look sportif de votre BMW.

Ces 2 finitions sont disponibles sur la motorisation sDrive20i.

La déclinaison M40i dispose de ses équipements spécifiques.



### BMW M40i

Voir ses équipements spécifiques page 12.



### M SPORT.

Mythique & Athlétique.

Z4.



Correspond à l'équipement de série.

Pour aller plus loin dans la personnalisation de votre BMW, vous pouvez choisir de nombreux équipements optionnels. Retrouvez vos packs et options innovantes à partir de la page 24 :



#### Pack Innovation.

Le must des technologies innovantes.



#### Connectivité Avancée.

Avec Hotspot Wi-Fi et recharge par induction.



#### Park Assist.

Facilite le stationnement de votre BMW Z4.



#### Projecteurs Advanced Full LED.

Éclairage High-Tech.



#### Pack Confort.

Votre BMW vous réserve le meilleur accueil.



#### Drive Assist.

Votre sécurité en tête.

## ■ FINITION M SPORT.

En plus des éléments de la Finition Z4 :

### Design.

- Clés avec logo M spécifique
- Diffuseur arrière en Dark Shadow métallisé
- Inserts décoratifs Noir Brillant
- Seuils de porte M, tapis de sol M exclusifs, pédales M et repose-pieds M
- Shadow Line M brillant
- Volant M gainé cuir

### Confort et Fonctionnalités.

- Sellerie Cuir Vernasca/Alcantara Schwarz avec surpiqûres contrastantes bleues
- Sièges avant M Sport
- Suspensions DirectDrive
- Tableau de bord en Similicuir Sensatec



# TARIFS ET FINANCEMENTS.



DEMANDEZ  
UNE OFFRE

RÉSERVEZ  
UN ESSAI

## BMW Z4.

		Puissance fiscale	Emissions de CO <sub>2</sub> combinées <sup>1</sup> (g/km)	Malus CO <sub>2</sub> (€) <sup>1</sup>	Z4	M Sport
ESSENCE						
<b>Z4 sDrive20i</b>	197 ch	11 CV	161-164	3 331-4 026	<b>55 000 €</b>	<b>57 900 €</b>
<b>Z4 M40i</b>	340 ch	22 CV	179-180	20 569-22 380	 <b>70 300 €</b>	

<sup>1</sup> Depuis le 1<sup>er</sup> septembre 2018, les véhicules légers neufs sont réceptionnés en Europe sur la base de la procédure d'essai harmonisée pour les véhicules légers (WLTP), procédure d'essai permettant de mesurer la consommation de carburant et les émissions de CO<sub>2</sub>, plus réaliste que la procédure NEDC précédemment utilisée. Renseignez-vous auprès de votre concessionnaire pour connaître les valeurs d'émission de CO<sub>2</sub> correspondant aux véhicules configurés pour le marché français et le montant du malus en résultant pour les modèles sur lesquels se porte votre intérêt.

### BMW FINANCIAL SERVICES

#### VOTRE SOLUTION DE FINANCEMENT SUR MESURE



Pour acquérir votre prochaine BMW, BMW Financial Services vous propose une gamme de solutions de financement adaptées à tous vos besoins, de la Location Longue Durée (LLD) à la Location avec Option d'Achat (LOA), en passant par le leasing ou le crédit.

Avec ou sans apport, que vous soyez un particulier ou un professionnel, pour un véhicule neuf ou d'occasion, nous vous accompagnons pour définir votre solution de financement personnalisée.

RETROUVEZ  
NOS SOLUTIONS DE  
FINANCEMENT

NOS OFFRES  
DE LOYERS  
SANS APPORT

#### DÉCOUVREZ NOS SOLUTIONS PASSLEASE LOA ET PASSLEASE LLD.

-  **Zéro contrainte :** Quel que soit votre choix en fin de contrat, aucune démarche liée à la revente n'est nécessaire. Vous évitez les contraintes administratives liées à une transaction et les éventuels frais de dépréciation.
-  **Économies :** Cette solution de financement vous permet de maîtriser vos charges mensuelles. Pour un professionnel, pas de comptabilisation du véhicule au bilan de la société : vous préservez votre capacité d'endettement.
-  **Privilèges :** Avec les solutions PassLease LOA et PassLease LLD, vous bénéficiez de l'extension de garantie constructeur jusqu'à la fin de votre contrat pour tout financement d'une voiture neuve.

Pour connaître le détail des options disponibles sur la Nouvelle BMW Série 5 Berline ainsi que leur tarif, veuillez consulter notre site internet [www.bmw.fr](http://www.bmw.fr) ou vous rapprocher de votre Concessionnaire BMW.

Les prix maximum conseillés, tels qu'ils figurent dans ce catalogue, comprennent le prix TTC du véhicule aux spécifications standard et les frais de préparation à la route du véhicule y compris les frais de transport et la fourniture des plaques d'immatriculation définitives. Les prix mentionnés dans le présent tarif ne concernent que les véhicules proposés à la vente par les Concessionnaires membres du réseau BMW Group France selon les spécifications propres au territoire français.

# PERSONNALISEZ VOTRE BMW.

PACKS ET ÉQUIPEMENTS OPTIONNELS.

## PACK INNOVATION.

**Le meilleur de la technologie BMW.**

**Comprend les options :**

- Affichage Tête Haute
- Alarme antivol
- Drive Assist (voir page 26)
- Projecteurs Advanced Full LED
- Régulateur de vitesse actif ACC+ avec fonction Stop&Go

Z4

M Sport

M40i 

3 900 €



### L'Affichage Tête Haute couleur

affiche via un système de projection optique les informations importantes pour la conduite dans le champ de vision du conducteur.



### L'alarme antivol

avec protection anti-effraction, capteur d'inclinaison, sirène auto-alimentée et système de surveillance de l'habitacle procède à la surveillance des portes, du capot moteur et du volet de coffre.



### Le Projecteurs Advanced Full LED

pour feux de croisement et feux de route à technologie LED comprend entre autres les projecteurs directionnels et les feux de route anti-éblouissement.



### Le régulateur de vitesse actif ACC+

avec fonction Stop&Go régule automatiquement la distance par rapport au véhicule précédent ainsi que la vitesse jusqu'à l'arrêt complet.

## PACK CONFORT.

**Votre BMW vous réserve le meilleur accueil.**

**Comprend les éléments suivants :**

- Accès Confort avec préparation BMW Digital Key
- Appui lombaire ajustable
- Sièges chauffants
- Volant chauffant



Z4	
M Sport	1 400 €
M40i 	

La **clé numérique Digital Key** permet d'accéder au véhicule et de le démarrer. L'**Accès Confort** permet également d'ouvrir les portes conducteur et passager et de démarrer le véhicule sur pression d'un bouton sans avoir à sortir la clé de la poche.

Grâce au **Volant chauffant**, d'une pression sur un bouton, la jante du volant est chauffée en quelques instants pour plus de confort, en particulier en hiver.

Avant même que le moteur n'ait atteint sa température de fonctionnement, les **Sièges avant chauffants** dotés de trois niveaux de réglage permettent de bénéficier rapidement d'une chaleur agréable.

## ALARME ANTIVOL.

Avec protection anti-effraction, capteur d'inclinaison, sirène auto-alimentée et système de surveillance de l'habitacle procède à la surveillance des portes, du capot moteur et du volet de coffre.

Z4	
M Sport	600 €
M40i 	



## DRIVE ASSIST.

### Fonctionnalités d'assistance à la conduite :

- **Speed Limit Info**  
Indicateur de limitation de vitesse et d'interdiction de dépassement.
- **Protection des piétons et des cyclistes**
- **Détection de collision avant avec freinage**
- **Avertisseur de changement de ligne**  
Vibration du volant si le véhicule change de voie sans clignotant.
- **Avertisseur d'angle mort**  
Affiche un signal dans les rétroviseurs extérieurs lorsqu'un changement de voie présente un danger.
- **Avertisseur de collision arrière**  
En cas de risque de collision, déclenche les feux de détresse, tend les ceintures de sécurité, redresse les dossiers et ferme les fenêtres.

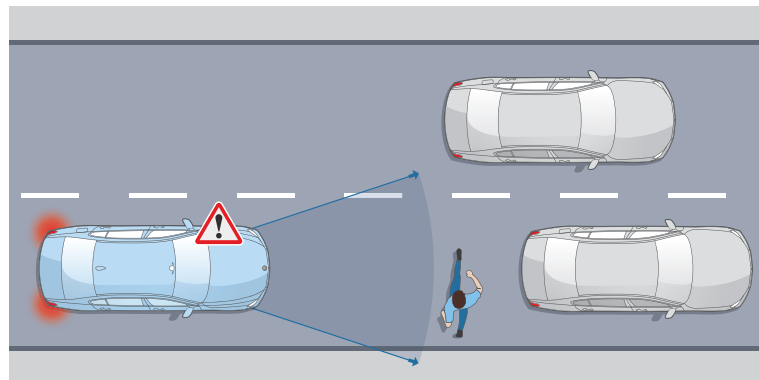

#### Protection piétons et cyclistes

Jusqu'à 65 km/h, le système détecte un risque de collision avant :

- Déclenche un affichage sur le tableau de bord et un signal sonore.
- En l'absence de réaction, intervient sur les freins.

#### Détection de collision avant avec freinage

Jusqu'à 85 km/h, le système détecte un risque de collision avant :

- Déclenche un affichage sur le tableau de bord et un signal sonore.
- En l'absence de réaction, il amorce un freinage d'urgence.

#### Speed Limit Info

vous évite d'être pris en défaut dans votre conduite.

Pour plus d'efficacité, l'affichage des limitations de vitesse et des interdictions de dépassement se fait à la fois sur le tableau de bord et dans l'affichage Tête Haute HUD en couleur (en option).



## PARK ASSIST.

### Fonctionnalités d'assistance au stationnement :

- **Assistant de marche arrière**
- **Assistant de stationnement**
- **Caméra de recul**  
Vue grand angle de l'arrière du véhicule avec visualisation de la trajectoire sous un rayon de braquage maximum.

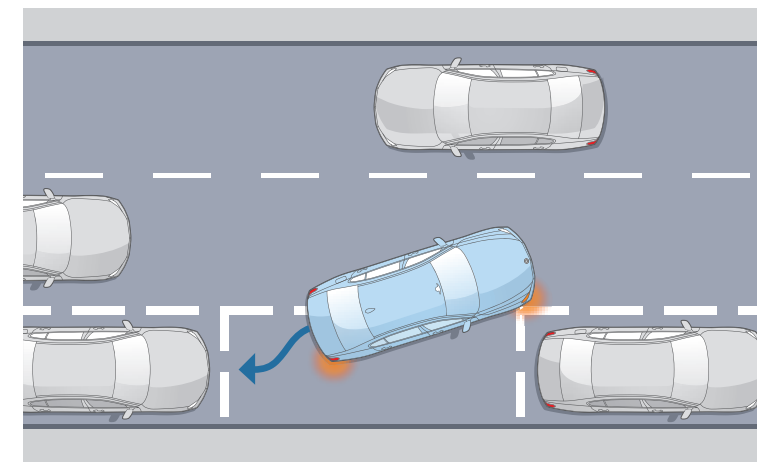

#### Assistant de stationnement

Jusqu'à 35 km/h, repère un emplacement en passant devant.

Gère automatiquement toutes les manœuvres d'un créneau ou d'une place perpendiculaire à la chaussée.

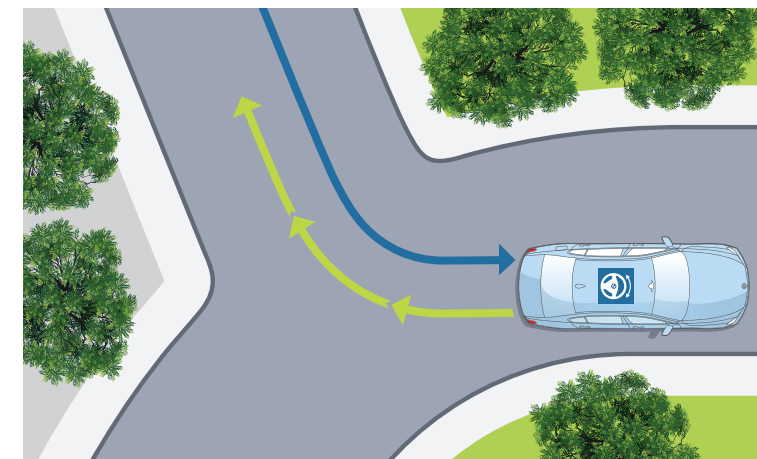

#### Assistant de marche arrière

Mémoire les 50 derniers mètres parcourus en marche avant, afin de pouvoir reproduire le chemin en marche arrière, par exemple dans un parking ou une impasse.

Z4	
M Sport	950 €
M40i 	

Z4	
M Sport	650 €
M40i 	





HABILLEZ  
VOTRE BMW Z4.  
PEINTURES, SELLERIES, INSERTS, JANTES.

## PEINTURES.

### Peintures unies



**Unie** Alpinweiss

Adressez-vous à votre Concessionnaire BMW pour vous faire une idée plus précise des teintes proposées. Il se fera un plaisir de vous montrer des échantillons et de vous conseiller si vous avez des souhaits particuliers.

### Peintures métallisées (en option)

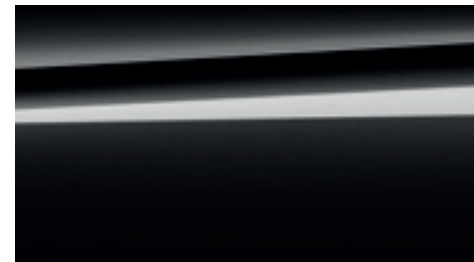

**Métallisée** Saphirschwarz

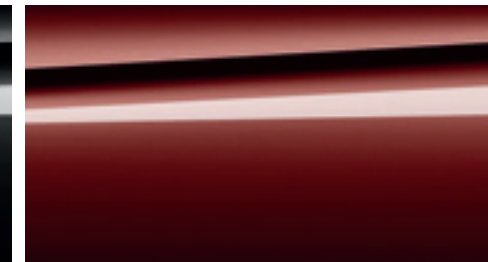

**Métallisée** San Francisco rot



**Métallisée** Skyscraper Grau

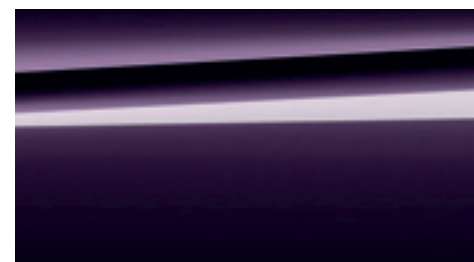

**Métallisée** Thundernight

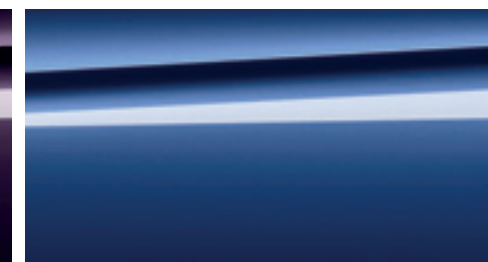

**Métallisée** M Portimao blau

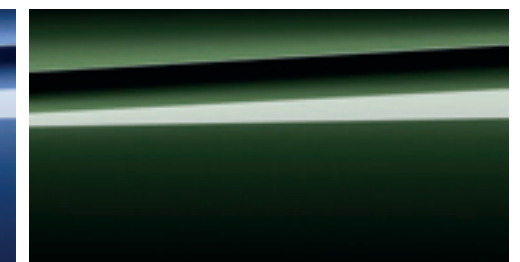

**Métallisée** San Remo Green

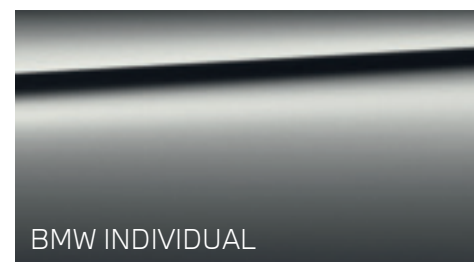

**Mat Métallisée** Frozen Grey

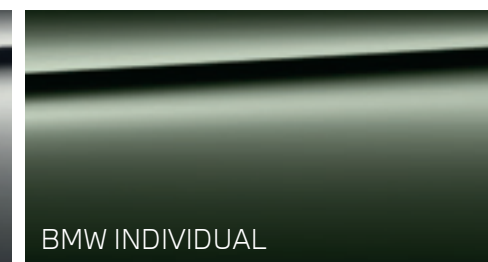

**Mat Métallisée** Frozen Deep Green

**CONFIGUREZ  
VOTRE BMW**

Sur le **Configurateur en ligne BMW**, accédez à toutes les teintes et équipements disponibles pour donner vie à la BMW de vos rêves.

Votre Concession BMW se tient à votre disposition pour répondre à toutes vos interrogations sur votre nouvelle BMW.



## SELLERIES.

### Cuir Vernasca/Alcantara



- M40i
- M Sport

"Schwarz"  
avec surpiqûres contrastantes bleues

### Cuir Vernasca



- M Sport
- M40i

"Elfenbenweiss"  
avec surpiqûres contrastantes



- M Sport

"Schwarz"  
avec surpiqûres contrastantes

### Cuir Vernasca

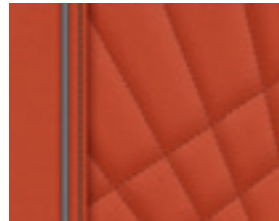

- M Sport
- M40i

"Magmarot"  
avec surpiqûres contrastantes

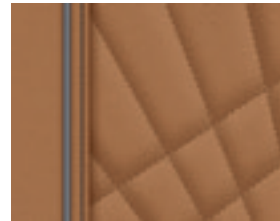

- M Sport
- M40i

"Cognac"  
avec surpiqûres contrastantes

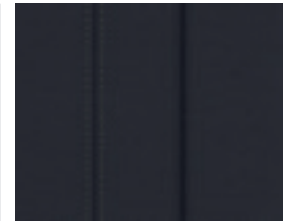

- Finition Z4

"Schwarz"



## INSERTS DÉCORATIFS.

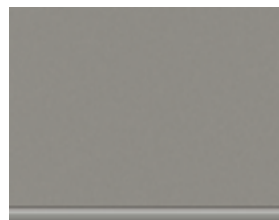

- Finition Z4

"Quarzsilver" mat grainé



- Finition Z4
- M Sport
- M40i

Aluminium "Mesheffect"



- Finition Z4
- M Sport
- M40i

Inserts décoratifs brillants "Schwarz"

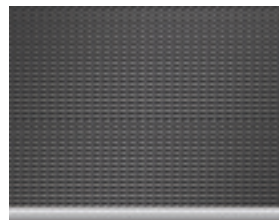

- M Sport
- M40i

Aluminium M "Tetragon"

- Equipement de série.
- Equipement optionnel.



## JANTES ET PNEUMATIQUES OPTIONNELS.

### Jantes 18"



Jantes en alliage léger 18" (46 cm) style 798 M, à rayons doubles, bicolores Ferric Grey, avec monte pneumatique mixte



Jantes en alliage léger 18" (46 cm) style 798 M, à rayons doubles, bicolores Orbit Grey, avec monte pneumatique mixte

### Jantes 19"

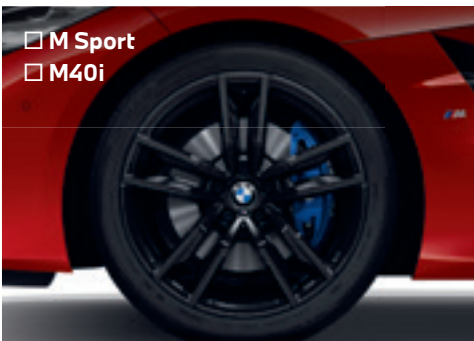

Jantes en alliage léger 19" (48 cm) style 799 M, à rayons doubles, Noires, avec monte pneumatique mixte



Jantes en alliage léger 19" (48 cm) style 799 M, à rayons doubles, bicolores Noires, avec monte pneumatique mixte

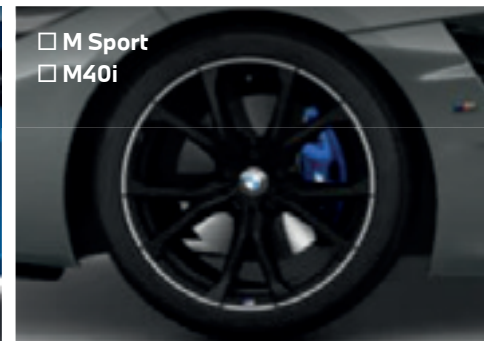

Jantes en alliage léger 19" (48 cm) style 772 M à rayons en V, bicolores, Jet Black, avec monte pneumatique mixte

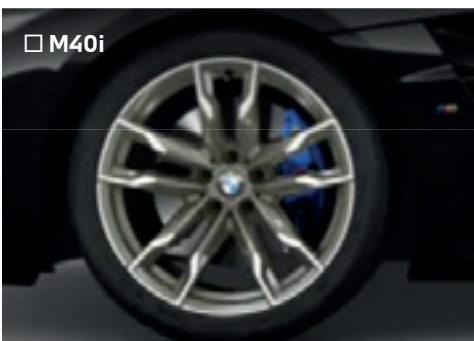

Jantes en alliage léger 19" (48 cm) style 772 M à rayons en V, bicolores, Jet Black, avec monte pneumatique mixte



Jantes en alliage léger 19" Avant et 20" arrière style 800 M, à rayons doubles, bicolores, avec monte pneumatique mixte

## ACCESSOIRES D'ORIGINE BMW.



**Caches-moyeux avec logos BMW fixes.**  
Permet au logo de ne pas tourner avec la roue et de rester horizontal en toute circonstance. Ces caches-moyeux peuvent être montés avec toutes les jantes en alliage léger BMW ayant un diamètre de moyeu de 112 mm.



**Les bouchons de valves BMW**  
en aluminium protègent efficacement les valves en aluminium Runflat de la saleté et de l'humidité. Ils améliorent également l'esthétique des roues grâce au logo BMW.



**Les tapis de sol BMW tout temps**  
aux bords surélevés et au design attrayant protègent le plancher des pieds de l'humidité et de la poussière. Ils se dotent par ailleurs d'un insert Z4 noir et argent.



**Le boîtier de chargement sans fil BMW**  
permet par exemple, le chargement sans fil d'un Apple iPhone TM 7 Plus par induction. Il est compatible avec tous les chargeurs certifiés Qi et sert également de housse de protection.

■ Equipement de série.  
□ Equipement optionnel.

# SÉRÉNITÉ À LA CLÉ.

## CONTRATS BMW SERVICE.

Les contrats de Garantie Commerciale Étendue, d'Entretien et de Maintenance BMW Service ont été conçus pour que l'entretien de votre BMW soit synonyme de confort et de sérénité.

En souscrivant un contrat BMW Service, vous accédez à une gamme de services et d'opérations de maintenance, pour une totale transparence des coûts d'entretien de votre véhicule.

Vous êtes ainsi certain que les opérations d'entretien et de maintenance de votre véhicule seront effectuées autant de fois que cela s'avère nécessaire sans frais additionnels, dans la limite des services inclus dans votre contrat.

Parce que votre confort et votre plaisir de conduire sont nos priorités, nous vous proposons de choisir parmi 3 niveaux de contrats pour une durée et un kilométrage adaptés à l'utilisation de votre BMW.

Vous pouvez cumuler le contrat de Garantie Commerciale Étendue avec le contrat d'Entretien et le contrat d'Entretien de Maintenance BMW Service pour obtenir une couverture complète.

### Contrat de Garantie Commerciale Étendue BMW Service.

BMW REPAIR INCLUSIVE.

- Votre garantie commerciale peut être étendue jusqu'à 5 ans en souscrivant ce contrat.
- Ce contrat doit être souscrit dans la limite de 3 mois après la première date d'immatriculation de votre véhicule.

#### TARIF

Durée et kilométrage	Toutes motorisations
3 ans* ▶ 2 + 1 ans	396 €
4 ans* ▶ 2 + 2 ans	792 €
5 ans* ▶ 2 + 3 ans	1 524 €

### Contrat d'Entretien BMW Service.

BMW SERVICE INCLUSIVE.

#### PRESTATIONS INCLUSES

- Vidange huile moteur (appoint compris)
- Contrôles périodiques
- Remplacement filtre à air
- Remplacement filtre à carburant
- Remplacement bougies
- Vidange liquide de freins

#### TARIF

Durée et kilométrage	Toutes motorisations
3 ans ▶ 40 000 Km	516 €
3 ans ▶ 60 000 Km	1 104 €
3 ans ▶ 100 000 Km	1 200 €
4 ans ▶ 60 000 Km	1 104 €
4 ans ▶ 80 000 Km	1 272 €
5 ans ▶ 100 000 Km	1 104 €

### Contrat d'Entretien et de Maintenance BMW Service.

BMW SERVICE INCLUSIVE PLUS.

#### PRESTATIONS INCLUSES

En plus de celles du contrat d'entretien BMW Service Inclusive :

- Service freins AV (disques & plaquettes)
- Service freins AR (disques & plaquettes)
- Remplacement des pièces d'usure d'embrayage
- Remplacement des balais d'essuie-glaces
- Lavage intérieur / extérieur

#### TARIF

Durée et kilométrage	Toutes motorisations
3 ans ▶ 40 000 Km	1 332 €
3 ans ▶ 60 000 Km	2 040 €

\* Extension de la garantie commerciale dans la limite de la durée supplémentaire souscrite (1 an, 2 ans ou 3 ans) ou de 200 000 km, premier des deux termes échus.

<b>BMW Z4</b>		<b>sDrive20i</b>	<b>M40i</b>
<b>Poids</b>			
Poids à vide UE <sup>1</sup>	kg	1525	1640
Poids total admissible	kg	1740	1860
Charge utile	kg	290	295
<b>Coffre</b>			
Capacité du compartiment à bagages	l	281	281
<b>Moteur BMW TwinPower Turbo</b>			
Cylindres / soupapes		4/4	6/6
Cylindrée	cm <sup>3</sup>	1998	2998
Puissance nominale / régime nominal	ch (kW)/tr/min	197 (145) / 4500-6500	340 (250) / 5000-6500
Couple maxi / régime	Nm/l/min	320 / 1450 - 4200	500 / 1600 - 4500
<b>Transmission</b>			
Type de transmission		Propulsion	Propulsion
Boîte de vitesses de série		Automatique Sport 8 rapports	Automatique Sport 8 rapports
<b>Performances</b>			
Vitesse maximale	km/h	240	250 <sup>4</sup>
Accélération 0-100 km/h	s	6,6	4,5
<b>Consommation<sup>2,3</sup></b>			
Consommation mixte combinée WLTP*	l/100 km	7,1-7,3	8,1 - 8,1
Norme antipollution (réception par type)		EU6e	EU6e
Emissions de CO <sub>2</sub> combinées WLTP*	g/km	161-164	179-180
Capacité du réservoir, env.	l	52	52
<b>Jantes/pneumatiques</b>			
Dimensions pneumatiques		Avant : 225/45 R18 95 Y Arrière : 275/35 R19 100 Y	Avant : 255/40 ZR18 95 Y Arrière : 275/40 ZR18 99 Y
Dimensions jantes		Avant : 8 J x 18 Arrière : 9 J x 18	Avant : 9,0 J x 18 Arrière : 10,0 J x 18
Matériau		Alliage léger	Alliage léger

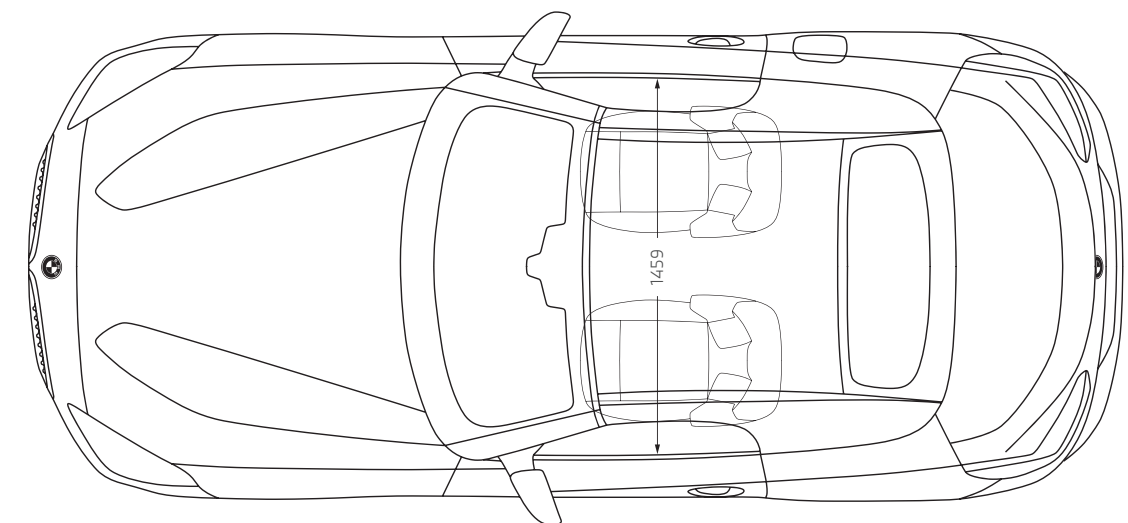
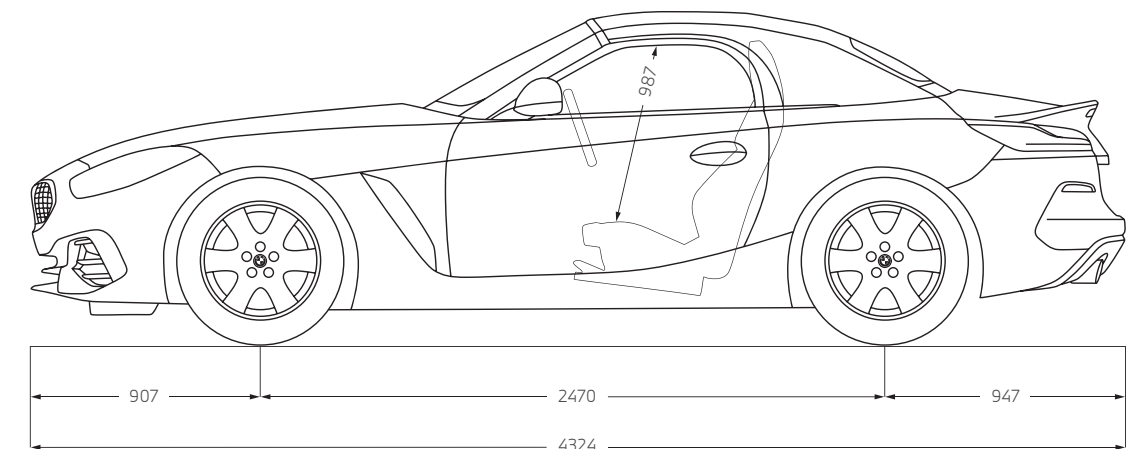
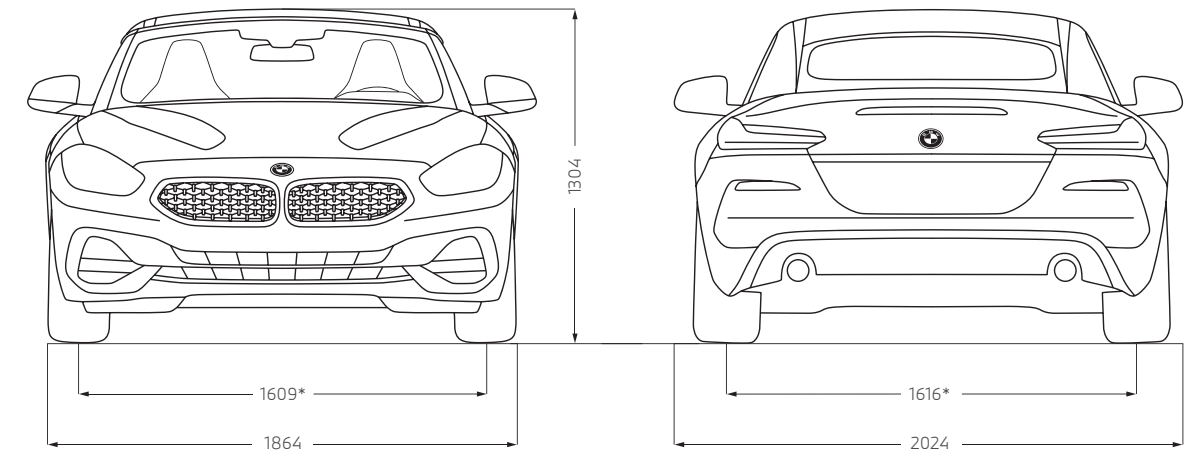

<sup>1</sup> Le poids à vide UE se rapporte à un véhicule avec l'équipement de série et sans équipement en option. Le poids à vide tient compte d'un réservoir rempli à 90 % et de 75 kg pour le conducteur. Les équipements en option peuvent modifier le poids du véhicule, la charge utile et la vitesse maximale en cas d'incidence sur l'aérodynamique.

<sup>2</sup> Les valeurs de performance pour les moteurs essence se rapportent à un carburant de qualité RON 98. Les informations relatives à la consommation se rapportent au fonctionnement avec un carburant de référence conformément au règlement (CE) n° 715/2007. Les qualités de carburant sans plomb à 91 d'indice RON ou supérieur avec une teneur en éthanol maximale de 10 % (E10) sont autorisées. BMW recommande l'utilisation de supercarburant sans plomb à 95 d'indice RON.

<sup>3</sup> Les valeurs de consommation de carburant, d'énergie électrique et d'émissions de CO<sub>2</sub> indiquées ont été mesurées conformément à la procédure WLTP. Depuis le 1<sup>er</sup> septembre 2018, les véhicules légers neufs sont réceptionnés en Europe sur la base de la procédure d'essai harmonisée pour les véhicules légers (WLTP), procédure d'essai permettant de mesurer la consommation de carburant et les émissions de CO<sub>2</sub>, plus réaliste que la procédure NEDC précédemment utilisée. Les indications se rapportent à un véhicule doté de l'équipement de série en Allemagne. Les écarts tiennent compte des différences de dimensions au niveau des jantes et des pneumatiques choisis et peuvent varier pendant la configuration.]

<sup>4</sup> Limitée électroniquement.

\*Depuis le 1<sup>er</sup> septembre 2018, les véhicules légers neufs sont réceptionnés en Europe sur la base de la procédure d'essai harmonisée pour les véhicules légers (WLTP), procédure d'essai permettant de mesurer la consommation de carburant et les émissions de CO<sub>2</sub>, plus réaliste que la procédure NEDC précédemment utilisée.

\* Valeurs différentes pour la version M40i - Voie avant : 1 594 mm, Voie arrière : 1 589 mm



Ce document présente le descriptif des versions, équipements et possibilités de configuration des véhicules (dotation d'équipements de série ou options) tels qu'ils sont commercialisés par BMW France en France. Dans d'autres pays membres de l'Union européenne, les versions, équipements et possibilités de configuration des véhicules (dotation d'équipements de série ou options) proposés peuvent être différents. Les modèles photographiés dans ce document peuvent présenter des équipements ou accessoires qui ne sont pas commercialisés par BMW France en France ou qui sont disponibles moyennant un supplément de prix. Les prix et spécifications mentionnés dans le présent document sont modifiables à tout moment et sans préavis. Veuillez consulter votre Concessionnaire BMW local. Il se fera un plaisir de vous renseigner sur les versions spécifiques à votre pays. Document non contractuel.

Février 2024.

**DEMANDEZ  
UNE OFFRE**

**RÉSERVEZ  
UN ESSAI**

Pour les trajets courts, privilégiez la marche ou le vélo #SeDéplacerMoinsPolluer