



THE X3



TARIFS AU 01/10/2023.

THE = LA.

**DEMANDEZ
UNE OFFRE**

**RÉSERVEZ
UN ESSAI**

CIRCULAR VISION

DÉCOUVREZ LA DÉMARCHE CIRCULAIRE DE BMW

BMW Group place le développement durable au centre de sa stratégie.

Engagé dans l'initiative "Race to Zero" de l'ONU, notre ambition est d'atteindre la neutralité carbone au plus tard en 2050, via des objectifs de réduction des émissions de CO₂ déclarés et audités auprès du SBTi (Science Based Targets initiative).

Une ambition qui se traduit par une approche circulaire sur toutes les étapes du cycle de vie de nos voitures : conception, production, usage et recyclage.



RE:THINK

Repenser l'automobile dès sa conception pour créer des voitures avec une démarche responsable.

- Investir 30 milliards d'euros d'ici 2025 en R&D pour développer des technologies durables.

RE:DUCE

Réduire les émissions de CO₂ sur l'ensemble du cycle de vie de nos voitures, de la production au recyclage.

Concrètement d'ici 2030, réduire les émissions de CO₂ par véhicule de 40% par rapport à 2019, avec sur l'ensemble du cycle de vie :

- Moins 20% d'émissions dues aux approvisionnements,
- Moins 80% d'émissions dans la production du véhicule,
- Moins 50% d'émissions à l'usage du véhicule.

RE:USE

Réemployer une part importante des matériaux à chaque étape de fabrication.

- Augmenter à 50% la part des matériaux issus de l'économie circulaire.
- Organiser la collecte des pièces et voitures usagées pour une seconde vie avec notre filiale Encory GmbH.

RE:CYCLE

Recycler nos voitures et leurs composants pour leur donner une seconde vie.

- Tous les véhicules BMW Group sont recyclables à 95% conformément à la réglementation.
- Organiser le recyclage de composants, par exemple dans de nouvelles batteries à l'usine de Dingolfing.
- Recycler les déchets, chutes d'aluminium et d'aciers du cycle de production.

BMW X3.

SENSATIONS DE MAÎTRISE.



BMW X3 dans la teinte de carrosserie BMW Individual "Malachite Green" (disponible uniquement en France pour la BMW X3 xDrive30e).



BMW X3.
CONFORT SANS LIMITE.

BMW X3.



SOMMAIRE.

MOTORISATIONS	10
ÉQUIPEMENTS DE SÉRIE	18
CHOISISSEZ VOTRE FINITION	20
TARIFS ET FINANCEMENTS	28
ÉQUIPEMENTS OPTIONNELS	30
NUANCIERS	40
CONTRAT BMW SERVICE	46
ÉTIQUETTES ÉNERGÉTIQUES	48
CARACTÉRISTIQUES TECHNIQUES	50



@BMWFrance



@BMWFrance



@bmwfrance

BMW X3 xDrive30e dans la teinte de carrosserie métallisée "Sophistograu" présentée avec options.



LES MOTORISATIONS. BMW X3.

	Puissance	Moteur	Boîte de vitesses	Accélération 0-100 km/h (sec.)	Consommation mixte combinée* (l/100 km)	Émissions de CO ₂ combinées* (g/km)
ESSENCE						
X3 xDrive20i	184 ch	4 cyl.	automatique	8,4	7,6 / 8,3	172-189
X3 M40i	360 ch	6 cyl.	automatique	4,9	8,8 / 9,3	199-211
DIESEL						
X3 sDrive18d	150 ch	4 cyl.	automatique	9,4	5,6 / 6,3	147-166
X3 xDrive20d	190 ch	4 cyl.	automatique	7,9	5,8 / 6,4	151-168
X3 xDrive30d	286 ch	6 cyl.	automatique	5,7	6,2 / 6,9	162-180
X3 M40d	340 ch	6 cyl.	automatique	4,9	6,6 / 7,1	173-185
HYBRIDE RECHARGEABLE						
X3 xDrive30e	292 ch	4 cyl.	automatique	6,1	2,0 / 2,5	45-56

* Depuis le 1^{er} septembre 2018, les véhicules légers neufs sont réceptionnés en Europe sur la base de la procédure d'essai harmonisée pour les véhicules légers (WLTP) qui permet de mesurer une consommation de carburant et des émissions de CO₂ plus réalistes que la procédure NEDC précédemment utilisée.

VOIR ÉTIQUETTES ÉNERGÉTIQUES

AGILITÉ, RAPIDITÉ, SOBRIÉTÉ.

Tous les modèles BMW X3 sont équipés de moteurs **BMW TwinPower Turbo** combinant dynamisme et efficacité grâce à des systèmes d'injection de pointe, une gestion variable de la puissance et une technologie de suralimentation maîtrisée.

Ces moteurs, inspirés par la technologie **BMW EfficientDynamics**, permettent un déploiement de puissance et des réponses spontanées dès les bas régimes, tout en se montrant sobres et peu polluants.

Toutes les motorisations des BMW X3 (hors hybride rechargeable) intègrent une technologie d'**Hybridation Légère 48 Volts** qui :

- favorise l'économie de carburant,
- limite les émissions de CO₂,
- offre une puissance supplémentaire.

Cette technologie repose sur un puissant alterno-démarrateur capable de générer une assistance électrique de 48 Volts :

- dès que le moteur est fortement sollicité, l'alterno-démarrateur vient en soutien,
- à vitesse stabilisée, lorsque la voiture progresse en roue libre, le moteur à combustion est complètement coupé.

L'énergie fournie par l'alterno-démarrateur délivre également un gain de puissance (eBoost) sur les phases de démarrage et d'accélération.

Cette technologie vous exonère à 100% de Taxe Régionale à l'Immatriculation (ou à 50% en Bretagne et Centre Val-de-Loire), comptant pour la quasi-totalité du prix du Certificat d'Immatriculation, hors malus.

La technologie 4 roues motrices BMW xDrive répartit en continu le couple moteur sur les roues avant et arrière. Vous gagnez en motricité et en sécurité, avec réduction du sous-virage et du survirage.

Le Contrôle de la Transmission intervient en courbe pour transmettre davantage de couple aux roues extérieures au virage qu'aux roues intérieures et ralentir ces dernières. Résultat : une sécurité et un comportement dynamique améliorés.

Les systèmes de régulation du comportement dynamique vous assistent dans les situations délicates : l'**ABS** permet de conserver la manœuvrabilité de la voiture en cas de freinage d'urgence. **Le système anti-patinage DSC** (Contrôle Dynamique de la Stabilité) évite les pertes d'adhérence en freinant individuellement les roues.

Les Suspensions SelectDrive M permettent d'adapter la loi d'amortissement aux conditions de roulage afin d'augmenter le confort de conduite et le dynamisme. Outre le mode COMFORT (mode standard) offrant un haut niveau de confort, le conducteur peut profiter du mode SPORT, avec un réglage sportif des amortisseurs.

Les Suspensions DirectDrive sont en outre équipées de ressorts plus courts, d'amortisseurs plus fermes et de barres antiroulis plus rigides. Cette configuration permet d'améliorer la motricité et de diminuer les mouvements de roulis, pour une conduite des plus sportives.

Pour encore plus d'agilité, la répartition électronique du couple contribue également à réduire le sous-virage et le survirage.



ZOOM SUR LES BMW X3 M40i ET M40d

PLAISIRS SANS LIMITE.

Les BMW X3 M40i et M40d font preuve d'un dynamisme remarquable, tout en conservant une motricité exemplaire.



BMW M est synonyme de sportivité à l'état pur et les BMW X3 M40i et M40d en sont l'incarnation. L'ambition : porter la performance à la perfection, dans les moindres détails.

En avance sur son temps.

Les BMW X3 M40i et M40d procurent des qualités dynamiques stupéfiantes et des poussées d'adrénaline à chaque accélération. Grâce aux techniques les plus modernes, une propulsion et des composants de suspension innovants, elles affichent des performances impressionnantes en faisant preuve d'un dynamisme de classe supérieure.

En bondissant de 0 à 100 km/h en 4,9 secondes, les BMW X3 M40i et BMW X3 M40d font preuve d'un dynamisme remarquable, tout en conservant une motricité exemplaire.

Le moteur essence 6 cylindres M TwinPower Turbo délivre une puissance de 360 ch (340 ch pour la X3 M40d) transmise au sol grâce à la boîte de vitesses M Sport à 8 rapports et le différentiel M Sport.

M40i	 360 CH	 500 NM DE COUPLE	 4.9 SEC 0-100 KM/H
M40d	340 CH	700 NM DE COUPLE	4.9 SEC 0-100 KM/H

LES ÉQUIPEMENTS SPÉCIFIQUES.

Design.

- Ciel de pavillon M Anthracite
- Inserts décoratifs Aluminium Rhombiclé avec baguette d'accentuation chrome brillant perlé
- Jantes en alliage léger 20" M style 699 M à rayons doubles avec pneumatiques mixtes
- Rails de toit Shadow Line M Brillant
- Tableau de bord en Sensatec
- Seuils de porte avec désignation "X3 M40i" ou "X3 M40d"
- Shadow Line M brillant
- Volant M gainé cuir

Sécurité et dynamisme.

- Boîte de vitesses automatique Sport à 8 rapports avec Steptronic et palettes au volant
- Différentiel autobloquant M Sport
- Direction DirectDrive à démultiplication variable
- Feux de route anti-éblouissement
- Freins M Sport
- Pack aérodynamique M
- Suspensions DirectDrive

Confort et Fonctionnalités.

- Pack Advanced Full LED
- Pack BMW ConnectedDrive
- Sièges avant électriques à mémoires conducteur
- Système Hi-Fi



Freins M Sport.

Les Freins M Sport à étriers fixes à 4 pistons à l'avant et étriers flottants mono-piston à l'arrière, peints en bleu avec logo M, comportent des disques surdimensionnés offrant une puissance de freinage particulièrement élevée.



Suspensions DirectDrive.

La suspension DirectDrive se distingue par un abaissement de la caisse d'environ 10 mm. Elle est en outre équipée de ressorts plus courts, d'amortisseurs plus fermes et de stabilisateurs plus rigides. Cette association permet d'obtenir un comportement encore plus direct, favorisant une conduite très sportive.



Différentiel Autobloquant M Sport.

Le blocage électronique multidisques compense le différentiel de rotation entre les roues arrière : il optimise ainsi la motricité lors des changements de voie, les accélérations en sortie de virage, dans les virages à allure soutenue et sur les revêtements présentant des coefficients d'adhérence différents.

ZOOM SUR LA MOTORISATION HYBRIDE RECHARGEABLE.



DEMANDEZ
UNE OFFRE

RÉSERVEZ
UN ESSAI

La BMW X3 xDrive30e Hybride Rechargeable vous offre le meilleur des deux mondes : Hybride pour vos longs parcours, le week-end ou en vacances... Électrique la semaine, puisqu'il suffit de quelques heures de recharge, même sur une simple prise domestique, pour bénéficier au quotidien de parcours 100% électriques !

HYBRIDE POUR UNE MOBILITÉ SANS LIMITE.



45-56
G/KM



2.0-2.5
L/100KM

Respect de l'environnement

Vous réduisez votre consommation de carburant et vos émissions de CO₂.



Autonomie sans limite

Le moteur thermique assure une autonomie sans limite pour les longs trajets.



Auto-rechargeable

Le système hybride se recharge lors des phases de décélération et de freinage.

RECHARGEABLE POUR UNE VRAIE EXPÉRIENCE ÉLECTRIQUE.



JUSQU'À 50* KM

Des trajets 100% électriques

Grâce à la capacité de la batterie, sans bruit et sans émission de CO₂.



Recharge simple et rapide

4H24 sur une simple prise domestique pour recharger votre batterie à 80% !

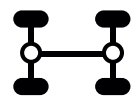

2 moteurs et 4 roues motrices

propulsant les 4 roues du véhicule.

PUISSANCE ET SOBRIÉTÉ.

Le système Hybride Rechargeable équipant la BMW X3 xDrive30e comprend :

- 1 Le moteur essence 4 cylindres BMW TwinPower Turbo de 184 ch (135 kW)
- 2 Le moteur électrique de 109 ch (80 kW) situé dans la boîte de vitesses
- 3 La batterie lithium-ion haute tension rechargeable

L'ensemble délivre une puissance cumulée de 292 ch (215 kW).

Le système Hybride Rechargeable optimise la coordination des deux moteurs : selon le niveau de charge de la batterie et le mode de gestion du système hybride que vous choisissez (via la touche e-Drive), le moteur électrique peut propulser la voiture à lui tout seul ou seconder le moteur thermique.

La transmission 4 roues motrices xDrive vous garantit une motricité hors-pair et une excellente tenue de route.

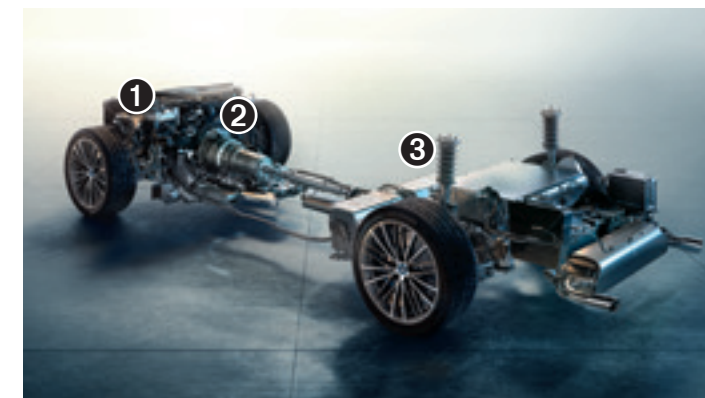

292
CH



6.1
SEC
0-100 KM/H



2.0-2.5
L/100 KM

50
KM

Vous parcourez jusqu'à 50 km* en tout électrique, jusqu'à 135 km/h avec le plaisir d'une conduite silencieuse sans émission locale de CO₂.

L'autonomie en mode électrique dépend de nombreux facteurs :



Style de conduite

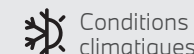

Conditions climatiques

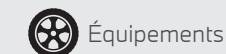

Équipements

ÉQUIPEMENTS SPÉCIFIQUES.

Quelle que soit la finition que vous choisissez, les éléments spécifiques suivants équipent votre BMW X3 xDrive30e :

- Avertisseur sonore pour piétons
- Câble de recharge BMW Flexible Charger Mode 2 pour prise domestique avec adaptateur (type E+F) pour prise domestique 220 volts
- Câble de recharge Professionnel Mode 3 pour recharge publique
- Mode XtraBoost: le moteur électrique seconde temporairement le moteur thermique avec une puissance additionnelle de jusqu'à 41 ch/30 kW
- Services eDrive Connected
 - Fonctions "Ma BMW à distance"
 - Informations et recherche des bornes de recharge
 - Statuts de la voiture (autonomie et charge en temps réel)
- Touche e-Drive



La touche e-Drive vous permet de sélectionner le mode de fonctionnement du système hybride :

- Mode AUTO eDRIVE : Optimise votre consommation en favorisant les démarrages en tout-électrique et, si la batterie le permet, en déclenchant le moteur thermique à partir de 80 km/h.
- Mode AUTO SAVE BATTERY : Préserve la batterie pour permettre d'effectuer un trajet tout électrique le moment voulu, par exemple pour entrer en ville après un parcours sur voies rapides.
- Mode MAX eDRIVE : Permet de forcer la conduite en mode tout-électrique, par exemple pour de petits trajets quotidiens.

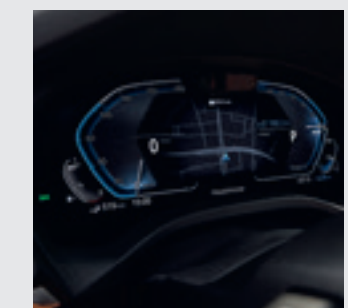

L'instrumentation hybride vous informe de tout ce qui se passe dans la voiture sur le plan électrique.



La prise de recharge est protégée par une bague d'étanchéité. L'anneau à LED qui l'entoure indique le niveau de charge de la batterie.

* Autonomie en mode électrique WLTP pour BMW X3 xDrive30e



RECHARGER SA BATTERIE, SIMPLE ET RAPIDE.

3 MODES DE RECHARGE.



À DOMICILE OU AU TRAVAIL

Une simple prise domestique suffit. Pour plus de confort et de rapidité, vous pouvez faire installer une WallBox BMW.



EN VILLE

Votre véhicule se recharge aisément sur les bornes publiques à l'aide d'un câble spécifique.



EN CONDUISANT

Le mode SAVE BATTERY permet de recharger votre batterie ou de maintenir son niveau de charge à 90% en utilisant le moteur thermique.

DES TEMPS DE RECHARGE TOUJOURS MAÎTRISÉS.

	0 → 80%	0 → 100%
PRISE DOMESTIQUE	4H24	6H00
WALLBOX BMW OU BORNE PUBLIQUE	2H24	3H42

VOS SERVICES CONNECTÉS POUR REPÉRER LES BORNES.

Système de navigation BMW.

Via sa connexion 4G de série, l'écran du système de navigation met à jour quotidiennement les nouveaux emplacements de recharge.

Application smartphone My BMW.

Via l'application My BMW, nous vous indiquons les bornes de recharge et, d'un simple clic, vous les recevez comme destination.

Lorsque votre véhicule est branché, vous pouvez contrôler à distance l'autonomie électrique et le niveau de charge en temps réel.

VOS AVANTAGES FISCAUX.

POUR TOUS :

Pas de Malus CO₂

Largement sous le seuil des 133 g (WLTP 2021), la BMW X3 xDrive30e Hybride Rechargeable est exemptée de Taxe sur le CO₂.

La technologie Hybride Rechargeable vous exonère jusqu'à 100% de la Taxe Régionale à l'Immatriculation

Elle constitue la quasi-totalité du prix du Certificat d'Immatriculation (hors malus et frais de gestion et d'envoi). Le taux d'exonération dépend de votre région d'immatriculation.

Exonération totale ou partielle des frais de carte grise

- Dans la plupart des départements, la Carte Grise est gratuite (hors frais de gestion et d'envoi).
- Dans les autres départements, son coût sera divisé de moitié.

EN PLUS, POUR LES PROFESSIONNELS :

Pas de Taxe sur les Véhicules de Société (TVS)

Avec des émissions comprises entre 43 et 58 g CO₂/km, les professionnels peuvent être intégralement exonérés de Taxe sur les Véhicules de Société.

Récupération de la TVA sur l'essence

Avec l'alignement progressif sur le régime de TVA du gazole, la TVA sur l'essence est récupérable à hauteur de 80%.

Plafond d'amortissement réhaussé du prix de la batterie

Grâce à la réintégration de la batterie, la BMW X3 xDrive30e Hybride Rechargeable bénéficie d'un plafond à 28 272,34 €.

RECHARGEZ CHEZ VOUS EN TOUTE SIMPLICITÉ.



Nos partenaires ChargeGuru et Zeplug vous conseillent sur la solution la plus adaptée.

Ils vous accompagnent pour vous faire bénéficier des aides de l'État.

Ils sont à votre écoute du lundi au vendredi de 9h à 19h.

EN MAISON INDIVIDUELLE

ChargeGuru vous accompagne de A à Z :

- visite technique et devis gratuits
- installation éligible à toutes les subventions.



Fourniture et pose à partir de 1250 € TTC⁽¹⁾
01 76 44 01 21 - bmw@chargeguru.com

EN RÉSIDENCE COLLECTIVE

- Zeplug s'occupe des démarches auprès du syndic.
- Il propose une solution sans coût pour la copropriété, en installant à ses frais une alimentation dédiée.



Fourniture et pose à partir de 549 € TTC⁽²⁾
Abonnement sans engagement

Deux formules avec électricité verte incluse :

Forfait à partir de 26,90 € TTC/mois⁽³⁾ puis 34,90 € TTC/mois⁽⁴⁾
Au réel à partir de 4,90 € TTC/mois⁽³⁾ puis 12,90 € TTC/mois⁽⁴⁾
et 0,16 € TTC/kWh⁽⁵⁾ consommé.

01 86 26 63 60 - bmw@zeplug.com

⁽¹⁾ Offre valable jusqu'au 31/12/2023 pour une installation simple d'une borne de recharge de 7,4 kW (<10 m de câble, borne dans la même pièce que le Linky, électricité aux normes) : prix net hors aides soit 1 550 € TTC après déduction, sous réserve d'éligibilité, du crédit d'impôt de 300 € pour l'installation d'un système de recharge (barème 2023). TVA réduite à 5,5 %.

⁽²⁾ Offre valable jusqu'au 31/12/2023 pour une borne de recharge Zeplug de 3,7 kW. Prix net après déduction, sous réserve d'éligibilité, de la prime ADVENIR (barème 2023), du crédit d'impôt de 300 € (barème 2023 - prises exclues du dispositif) et de la remise "nouveaux clients" Zeplug. TVA réduite à 5,5 %.

⁽³⁾ Après application de la remise "Ze Passe à l'Électrique" applicable à tous nouveaux clients Zeplug d'un montant de 8 €/mois pendant les 12 premiers mois, offre valable jusqu'au 31/12/2023.

⁽⁴⁾ Prix indicatif, confirmé à la date de signature du contrat d'abonnement.

⁽⁵⁾ 0,16 €/kWh en heures creuses et 0,28 €/kWh en heures pleines.



LES ÉQUIPEMENTS DE SÉRIE.

Les équipements de série suivants sont inclus dans la finition Lounge, qui correspond donc à la finition de série sur les BMW X3.

DESIGN.

- Antenne "aileron de requin"
- Baguettes de seuil de porte à l'avant
- Diffuseur aérodynamique avant "Air Curtain"
- Éléments extérieurs (poignées de portes) couleur carrosserie
- Inserts décoratifs brillants "Schwarz" souligné de chrome perlé
- Jantes en alliage léger 18" (46cm) style 618 à rayons en V
- Encadrement des vitres et rails de toit en aluminium
- Rétroviseurs extérieurs couleur carrosserie à réglages électriques et dégivrants, miroir asphérique côté conducteur, rappels de clignotants intégrés
- Sellerie en Similicuir Sensatec
- Sortie d'échappement double (une de chaque côté)
- Volant Sport gainé cuir



SÉCURITÉ ET DYNAMISME.

- ABS, y compris assistant de freinage d'urgence
- Accoudoir central avant et arrière
- Airbag passager avant déconnectable
- Airbags conducteur et passager avant
- Airbags de tête avant et arrière
- Airbags latéraux conducteur et passager avant
- Anti-démarrage électronique EWS IV
- Appel d'Urgence Intelligent (durée de vie de la voiture)
- Attention Assist : signale la perte de vigilance du conducteur
- Combiné d'instrumentation numérique
- Contrôle Dynamique de la Traction DTC et Contrôle Dynamique de Stabilité DSC
- Détecteur de pluie et allumage automatique des projecteurs
- Écrous de roues antivol
- Feux de stop dynamiques clignotants
- Fixation ISOFIX aux places latérales arrière
- Mesure individuelle de pression des pneumatiques
- Rétroviseur intérieur électrochrome
- Rétroviseurs extérieurs électrochromes (côté conducteur) rabattables électriquement
- Sélecteur de mode de conduite - (3 modes) ECO PRO, Comfort, Sport
- Triangle de présignalisation avec kit de premiers secours
- BMW EfficientDynamics :
 - Boîte de vitesses automatique à 8 rapports
 - Direction à assistance électrique
 - Fonction d'arrêt et de redémarrage automatique du moteur
 - Système de récupération de l'énergie au freinage
 - Technologie BMW TwinPower Turbo avec injection directe et :
 - turbocompresseur Twin Scroll et commande Double VANOS et Valvetronic (xDrive20i et M40i)
 - rampe commune de 3^{ème} génération et un turbocompresseur (xDrive20d, xDrive30d)

CONFORT ET FONCTIONS.

- Banquette arrière rabattable 40/20/40
- Boîte de vitesses automatique à 8 rapports
- Bouton de démarrage Start/Stop sans manipuler la clé
- Capacité du réservoir augmentée (sur sDrive18d, xDrive20d, xDrive30d, xDrive40d)
- Clés radiocommandées à mémorisation automatique des réglages "Personal Profile"
- Climatisation automatique 3 zones
- Colonne de direction réglable en hauteur et profondeur
- Commande électrique du hayon
- Déverrouillage électrique du hayon via la poignée ou la clé radiocommandée
- Frein de parking électromécanique
- Limiteur et régulateur de vitesse avec maintien de la vitesse en descente
- Park Assist
- Tapis de sol en velours
- Tuner DAB

AIDES À LA CONDUITE

CONNECTIVITÉ.

- BMW Live Cockpit Navigation Plus
- HotSpot Wi-Fi
- Pack Connected Pro

SERVICES CONNECTÉS



CHOISISSEZ VOTRE FINITION.



VUE D'ENSEMBLE.

3 finitions différentes vous sont proposées. Chacune vous permet de typer votre BMW à votre goût.

- La finition xLINE correspond à la finition de série des BMW X3.
- La finition BUSINESS DESIGN est destinée aux professionnels.
- La finition M SPORT est personnalisée par de nombreux éléments de design et de fonctionnalités.

Les BMW X3 M40i et M40d bénéficient d'équipements spécifiques.



BMW X3 M40i et M40d (Voir leurs équipements spécifiques page 10)



M SPORT.
Mythique & Athlétique.



BUSINESS DESIGN.
Réservée
aux professionnels.



xLINE.
Correspond à
l'équipement de série.

Pour aller plus loin dans la personnalisation de votre BMW, vous pouvez choisir de nombreux équipements optionnels. Retrouvez les packs que nous vous proposons et quelques options particulièrement innovantes à partir de la page 28 :

+ Pack Innovation.
Le must des technologies innovantes.

+ Pack BMW ConnectedDrive
Mieux connecté. Encore plus libre.

+ Pack Hiver.
Affrontez l'hiver en toute sérénité.

+ Pack Confort.
Votre BMW vous réserve le meilleur accueil.

+ Pack Evasion.
En voyage. En famille.

■ FINITION M SPORT.

En plus des éléments de la Finition xLine :

Design.

- Badges latéraux "M"
- Ciel de pavillon M Anthracite
- Inserts décoratifs M Aluminium Rhombiclé avec baguette d'accentuation chrome brillant perlé
- Jantes en alliage 19" style 887 M bicolores
- Pack aérodynamique M
- Rails de toit Shadow Line M brillant
- Seuils de portes M, repose-pied M et pédalier spécifique M
- Shadow Line M brillant
- Volant M gainé cuir

Confort et Fonctionnalités.

- Boîte automatique à 8 rapports avec palettes au volant (sDrive18d, xDrive20d, xDrive20i)
- Boîte automatique Sport à 8 rapports avec palettes au volant (xDrive30d, xDrive30e)
- Contrôle de la transmission (xDrive20d, xDrive20i, xDrive30d)
- Pack BMW ConnectedDrive :
 - Alarme antivol
 - BMW Live Cockpit Navigation Pro
 - Commande gestuelle
- Suspensions DirectDrive
- Système Hi-Fi (xDrive30e)

SERVICES CONNECTÉS



BMW X3 M Sport dans la teinte de carrosserie "Tansanitblau" présentée avec options.

□ FINITION BUSINESS DESIGN.

Comprend notamment les options de la Finition xLine :

- Capacité du réservoir augmentée (sDrive18d, xDrive20d, xDrive30d, xDrive40d)
- Climatisation automatique 3 zones
- Rétroviseurs extérieurs électrochromes (côté conducteur) rabattables électriquement
- Rétroviseur intérieur électrochrome
- BMW Live Cockpit Navigation Plus
- Pack Connected Pro

En plus des équipements de la Finition xLine :

- Drive Assist
- Kit de mobilité BMW
- Peinture métallisée
- Vitrage calorifuge

AIDE À LA CONDUITE



BMW X3 Business Design dans la teinte de carrosserie "Sophistograu" présentée avec options.

ZOOM SUR VOS SERVICES CONNECTÉS.













MIEUX CONNECTÉ. ENCORE PLUS LIBRE.

Connectée en 4G à Internet via sa carte Sim intégrée, votre BMW vous propose un écosystème complet de services : navigation, télémaintenance, divertissement...

Grâce à des interfaces équipées de technologies d'Intelligence Artificielle, vous pilotez vos fonctionnalités de manière intuitive, tout en restant entièrement concentré sur votre conduite. Montez à bord d'un univers de services connectés !

SYSTÈME, INTERFACES ET SERVICES ESSENTIELS.

Système, connexions, interfaces et services essentiels.

	BMW Live Cockpit Navigation Plus	BMW Live Cockpit Navigation Pro
 Système d'exploitation BMW 7.0	■	■
 Connectivité sans fil	Bluetooth + Wifi	Bluetooth + Wifi
 Connexions	2 ports USB	2 ports USB
 Affichage conducteur	Analogique 5,1"	Digital HD 12,3"
 Écran central	Tactile 10,25"	Tactile 12,3"
 Radio, lecteur MP3 et double tuner RDS	■	■
 BMW iDrive Controller - Molette avec pavé tactile intégré Reconnaît un caractère tracé avec le doigt sur le haut de la molette	■	■
 BMW Intelligent Personal Assistant Assistant vocal intelligent, via l'expression "Dis BMW" ou un mot de commande personnalisé : - vous permet de piloter par la voix toutes vos fonctionnalités connectées - vous aide à connaître votre BMW et à l'utiliser de façon optimale - répond à toutes vos questions sur les fonctions et l'état de votre BMW	■	■
 Téléservices BMW Vos services de télémaintenance intégrés : envoi d'informations à votre concessionnaire, préparation de la prochaine échéance d'entretien, demande d'assistance en cas de panne,	■	■
 Appel d'Urgence Intelligent Alerte automatiquement la centrale de surveillance BMW en cas d'accident : - Transmission de la position et d'informations sur la gravité des dommages - Peut être déclenché manuellement pour venir en aide à autre véhicule	■	■
 Système de navigation BMW avec mise à jour des cartes de navigation Over the Air (3 ans)	■	■
 BMW Connected Passerelle entre votre smartphone et votre BMW : - Envoyer vos destinations à votre BMW via l'application My BMW - Proposition automatique de l'itinéraire une fois à bord de la voiture	■	■
 Fonctions Intelligentes (3 ans) - Contrôle par les passagers via leur smartphone de l'Infotainment ou de la climatisation à bord - Apprentissage des habitudes du conducteur, personnalisation de ses réglages d'accueil	■	■

ÉQUIPEMENT
DES FINITIONS

Business Design

xLine

M40i 

M40d 

M Sport

DE SÉRIE

OPTION

x

DE SÉRIE



PACK CONNECTED PRO.

Votre pack de services associés de série.



"Ma BMW à Distance" (3 ans)

Transformer votre smartphone en télécommande de votre BMW : (dé)verrouillage, localisation de la voiture, appel de phares, ventilation, consultation de statuts de la voiture...



Remote 3D View - Vue 3D à distance (3 ans)

(uniquement en combinaison avec l'option "Park Assist Plus")
Permet l'observation de l'environnement du véhicule via l'application smartphone My BMW. La photo peut être récupérée sur le smartphone sous une représentation 3D.



Information Trafic en Temps Réel (3 ans)

- Conditions de circulation et suggestion d'itinéraires (Europe).
- Fonctionnalité OSPI : affichage des probabilités de trouver une place de stationnement (à Paris, Lyon, Marseille, Toulouse, Nice, Nantes).



Smartphone intégration (durée illimitée)

- Apple CarPlay™ : affiche et pilote vos applications iPhone telles que Téléphone, Musique, Messages, Plans...
- Google Android Auto™ : affiche et pilote vos applications Android et utiliser la commande vocale "OK Google" pour téléphoner, obtenir un itinéraire, accéder aux contacts...



Amazon Alexa (3 ans)

Commander la Smart Home, la météo, le calendrier, les actualités, les services de streaming comme Amazon Music, ou répondre à une question d'ordre général



In-Car Experiences (3 ans)

Accéder via l'assistant vocal à un programme vitalisant ou relaxant à bord



Connected Music (3 ans)

Retrouver votre compte premium Spotify directement dans le véhicule via la carte SIM intégrée

ZOOM SUR MyBMW APP.



MyBMW App
Version iOS



MyBMW App
Version Android



L'APPLICATION QUI FACILITE VOTRE MOBILITÉ AU QUOTIDIEN.

Avec MyBMW App, vous profitez à 100% de votre BMW. Interface universelle, elle vous permet de gérer à distance tout ce qui concerne votre voiture depuis votre smartphone : climatisation, recharge, verrouillage ou déverrouillage, planification de trajet, consommation, services, localisation, état du véhicule...



Préparer vos voyages

Le planificateur de voyage intégré à MyBMW App affiche toutes les informations de votre prochain trajet : itinéraire, conditions de circulation, pauses recommandées, temps de parcours, bornes de recharge sur l'itinéraire avec possibilité de choisir un opérateur préféré...

Envoyez ces informations au système de navigation de votre BMW et laissez vous guider !



Optimiser vos consommations

Avec MyBMW App, retrouvez les statistiques de vos trajets du mois, vos consommations, la distance parcourue en tout électrique pour les motorisations hybrides rechargeables.

Votre Coach efficacité analyse votre conduite, avec votre score à la clé, et vous apporte des conseils d'éco-conduite.

Vous pouvez même jouer en comparant vos scores entre amis !



Transformer votre smartphone/ smartwatch en clé

Plus besoin d'avoir les clés de votre BMW sur vous : avec la fonctionnalité BMW Digital Key*, il suffit de poser votre smartphone** sur la poignée de porte pour déverrouiller et de le placer sur le plateau du smartphone (ou recharge à induction) pour démarrer. Vous pouvez partager votre clé avec votre entourage (jusqu'à 5 smartphones/ smartwatches). Vous avez également la possibilité de les restreindre (vitesse max, puissance moteur réduite...).

* Requiert l'option Accès Confort. **Équipé du NFC.



Piloter vos recharges électriques

MyBMW App vous permet de piloter tous les paramètres de vos recharges électriques : objectif et planification de la recharge, limitation de la puissance de recharge.

Vous avez besoin de recharger lors d'un trajet ?

MyBMW App vous indique la borne la plus proche et vous y conduit.

Pour vos recharges domestiques, vous pouvez programmer vos horaires de charge afin de bénéficier des meilleurs tarifs d'électricité.



Vérifier votre véhicule à distance

Pas sûr d'avoir bien fermé votre BMW ?

Vous pouvez le vérifier à distance sur votre application et verrouiller votre BMW si besoin.

Vous pouvez aussi vérifier que les vitres, le coffre, le capot ou encore le toit ouvrant sont bien verrouillés.

MyBMW App vous permet également de contrôler la pression des pneus, les prochaines maintenances (huile moteur, liquide de freins, contrôle du véhicule)



Localiser votre BMW

Vous ne retrouvez pas votre BMW au milieu d'une multitude de voitures garées, au parking ou dans la rue ?

MyBMW App vous permet de la localiser à distance, de la faire klaxonner ou de faire un appel de phare...

Problème résolu !



Surveiller votre BMW à distance

En combinaison avec l'option Alarme, vous êtes immédiatement alerté par notification sur votre smartphone en cas de détection d'une tentative :

- d'ouverture des portes, du coffre ou du capot moteur
- d'intrusion dans l'habitacle par les fenêtres
- de soulèvement du véhicule.



Effectuer les mises à jour de votre BMW

Vous voulez toujours maintenir votre BMW à la pointe de la technologie ?

La fonction "Remote Software Upgrade" vous permet de télécharger la dernière version du système d'exploitation et de l'installer à bord de votre voiture.

À chaque nouvelle mise à jour, vous recevez une notification sur votre smartphone.



TARIFS ET FINANCEMENTS.

BMW X3.

	Puissance	Puissance fiscale	Émissions de CO ₂ combinées ¹ (g/km)	Malus CO ₂ ¹	Malus au poids	xLine	M Sport	Business Design ²
ESSENCE								
xDrive20i	184 ch	10 CV	172-189	6 375 € 14 276 €	750 €	54 700 €	60 700 €	56 800 €
M40i	360 ch	24 CV	199-211	21 171 € 32 094 €	1 850 €		82 400 €	
DIESEL								
sDrive18d	150 ch	8 CV	147-166	1 172 € 4 543 €	850 €	54 900 €	60 900 €	57 000 €
xDrive20d	190 ch	10 CV	151-168	1 629 € 5 105 €	1 150 €	59 000 €	65 000 €	61 100 €
xDrive30d	286 ch	17 CV	162-180	3 552 € 9 550 €	2 100 €	65 800 €	71 800 €	67 900 €
M40d	340 ch	22 CV	173-185	6 724 € 12 012 €	2 800 €		81 400 €	
HYBRIDE RECHARGEABLE								
xDrive30e	292 ch	10 CV	45-56	0 €	0 € - 2650€	64 950 €	70 950 €	67 050 €

DEMANDEZ
UNE OFFRE

RÉSERVEZ
UN ESSAI

BMW FINANCIAL SERVICES

VOTRE SOLUTION DE FINANCEMENT SUR MESURE

Pour acquérir votre prochaine BMW, BMW Financial Services vous propose une gamme de solutions de financement adaptées à tous vos besoins, de la Location Longue Durée (LLD) à la Location avec Option d'Achat (LOA), en passant par le leasing ou le crédit.

Avec ou sans apport, que vous soyez un particulier ou un professionnel, pour un véhicule neuf ou d'occasion, nous vous accompagnons pour définir votre solution de financement personnalisée.

RETROUVEZ
NOS SOLUTIONS DE
FINANCEMENT

NOS OFFRES
DE LOYERS
SANS APPORT

DÉCOUVREZ NOS SOLUTIONS PASSLEASE LOA ET PASSLEASE LLD.

- Zéro contrainte :** Quel que soit votre choix en fin de contrat, aucune démarche liée à la revente n'est nécessaire. Vous évitez les contraintes administratives liées à une transaction et les éventuels frais de dépréciation.
- Économies :** Cette solution de financement vous permet de maîtriser vos charges mensuelles. Pour un professionnel, pas de comptabilisation du véhicule au bilan de la société : vous préservez votre capacité d'endettement.
- Privilèges :** Avec les solutions PassLease LOA et PassLease LLD, vous bénéficiez de l'extension de garantie constructeur jusqu'à la fin de votre contrat pour tout financement d'une voiture neuve.

¹ Depuis le 1^{er} septembre 2018, les véhicules légers neufs sont réceptionnés en Europe sur la base de la procédure d'essai harmonisée pour les véhicules légers (WLTP), procédure d'essai permettant de mesurer la consommation de carburant et les émissions de CO₂, plus réaliste que la procédure NEDC précédemment utilisée. Renseignez-vous auprès de votre concessionnaire pour connaître les valeurs d'émission de CO₂ correspondant aux véhicules configurés pour le marché français et le montant du malus en résultant pour les modèles sur lesquels se porte votre intérêt.

² Finition réservée aux seuls clients Entreprises.¹

Pour connaître le détail des options disponibles sur la nouvelle BMW X3 ainsi que leur tarif, veuillez consulter notre site internet www.bmw.fr ou vous rapprocher de votre Concessionnaire BMW.

Les prix maximum conseillés, tels qu'ils figurent dans ce catalogue, comprennent le prix TTC du véhicule aux spécifications standard et les frais de préparation à la route du véhicule y compris les frais de transport et la fourniture des plaques d'immatriculation définitives. Les prix mentionnés dans le présent tarif ne concernent que les véhicules proposés à la vente par les Concessionnaires membres du réseau BMW Group France selon les spécifications propres au territoire français.

VOIR ÉTIQUETTES
ÉNERGÉTIQUES



PERSONNALISEZ
VOTRE BMW.
LES ÉQUIPEMENTS OPTIONNELS.

PACK BMW CONNECTEDDRIVE.

Mieux connecté. Encore plus libre.

Comprend les options :

- BMW Live Cockpit Navigation Pro
- Commande gestuelle
- Alarme antivol
- Recharge à induction

xLine	2 300 €
Business Design	
M Sport	inclus
M40i / M40d 	inclus



Live Cockpit Navigation Pro

Les principaux composants du poste de conduite BMW Live Cockpit Navigation Pro avec système de navigation intelligent sont l'écran d'instrumentation haute résolution, doté d'une impressionnante diagonale d'écran de 12,3" et placé derrière le volant, et l'écran de contrôle de 12,3"



Grâce à la **commande gestuelle BMW**, il est possible de piloter certaines fonctions grâce à des mouvements précis de la main. Pour certaines commandes, le système reconnaît ainsi les gestes "balayer" ou "montrer", qui permettent notamment d'accepter ou de rejeter un appel entrant, ou encore de régler le volume sonore. Pour régler le volume sonore, il suffit d'effectuer un mouvement rotatif avec l'index.

Alarme Antivol

Surveillance des portes, coffre et capot moteur, protection de l'habitacle, détecteur de soulèvement et sirène.



PACK CONFORT.

Votre BMW vous réserve le meilleur accueil.

Comprend les options :

- Accès Confort
- Appui lombaire ajustable
- Vitrage acoustique
- Sièges avant électriques à mémoires conducteur
- Sièges avant chauffant

L'**Accès Confort** permet d'ouvrir les portes et de démarrer le moteur sans manipuler la clé de contact. Portée sur vous, la clé est détectée à l'approche du véhicule.

Après déverrouillage automatique de la porte, vous pouvez démarrer le moteur en appuyant sur le bouton "Start/Stop".



Avec le **"Smart Opener"**, un rapide mouvement du pied sous le bouclier arrière déclenche l'ouverture ou la fermeture sans contact du coffre.

L'autorisation d'accès est uniquement accordée lorsque le système identifie parallèlement la clé.

xLine Business Design M Sport	2 100 €
M40i / M40d 	1 150 €

PACK INNOVATION.

Le must des technologies innovantes.

Comprend les options :

- Feux de route permanents anti-éblouissements "BMW Selective Beam"
- Pack Advanced Full LED (Voir p. 34)
- Pack Safety
- Affichage Tête Haute HUD couleur (sur xDrive30e, M40d et M40i uniquement)



xLine M Sport	2 450 €
Business Design	1 750 €
M40i / M40d 	1 650 €

L'**Affichage Tête Haute HUD** couleur affiche, par le biais d'un système de projection optique, toutes les informations importantes pour la conduite dans le champ de vision du conducteur pour lui permettre de rester concentré sur la route.

La vitesse instantanée, les instructions de navigation, l'indicateur de limitation de vitesse avec interdiction de dépassement ainsi que les listes de contacts téléphoniques et de contenus média sont notamment affichés.

Les contenus affichés sur l'Affichage Tête Haute HUD couleur dépendent de l'équipement de la voiture.

PACK HIVER.

Affrontez l'hiver en toute sérénité.

Comprend les options :

- Volant chauffant
- BMW Display key
- Sièges avant chauffants
- Chauffage auxiliaire

xLine Business Design M Sport	1 850 €
M40i / M40d 	1 850 €



Avant même que le moteur n'ait atteint sa température de fonctionnement, les **sièges avant chauffants** dotés de 3 niveaux de réglage permettent de profiter rapidement d'une agréable chaleur. Les éléments chauffants réchauffent la surface d'assise, les joues et la surface de contact complète du dossier des sièges.



L'option **Sièges avant électriques** permet d'amener aisément les sièges dans les positions souhaitées. La fonction mémoire permet d'activer à tout moment sur pression d'un bouton les réglages personnalisés pour le siège conducteur et les rétroviseurs extérieurs. Le réglage en hauteur de l'Affichage Tête Haute HUD optionnel est couplé à l'ajustement de la position du siège.



Volant chauffant

La jante du volant est amenée en quelques instants à une température agréable en actionnant un bouton placé sur le volant.



La clé intelligente BMW Display Key

indique différents statuts de la voiture et permet de commander certaines fonctions par le biais d'un écran tactile intégré. Il est possible d'activer par exemple le chauffage auxiliaire avec la clé.

ZOOM SUR VOS AIDES À LA CONDUITE.

ASSISTANCE À LA CONDUITE.

DRIVE ASSIST.

Comprend diverses fonctionnalités d'avertissement et une protection active anti-collision avant.

- **Speed Limit Info**
Indicateur de limitation de vitesse et d'interdiction de dépassement.
- **Speed Limit Assist**
Le régulateur de vitesse s'adapte, par validation manuelle, aux changements de vitesse détectés.
- **Protection des piétons et des cyclistes**
- **Détection de collision avant avec freinage**
- **Avertisseur de changement de ligne**
Vibration du volant si le véhicule change de voie sans clignotant.
- **Avertisseur d'angle mort**
Affiche un signal dans les rétroviseurs extérieurs lorsqu'un changement de voie présente un danger.
- **Avertisseur de collision arrière**
En cas de risque de collision, déclenche les feux de détresse, tend les ceintures de sécurité, redresse les dossiers et ferme les fenêtres.

xLine	950 €
M Sport	
Business Design	Inclus
M40i / M40d 	950 €



Speed Limit Info vous évite d'être pris en défaut dans votre conduite. Pour plus d'efficacité, l'affichage des limitations de vitesse et des interdictions de dépassement se fait à la fois sur le tableau de bord et dans l'affichage Tête Haute HUD en couleur (équipement en option).

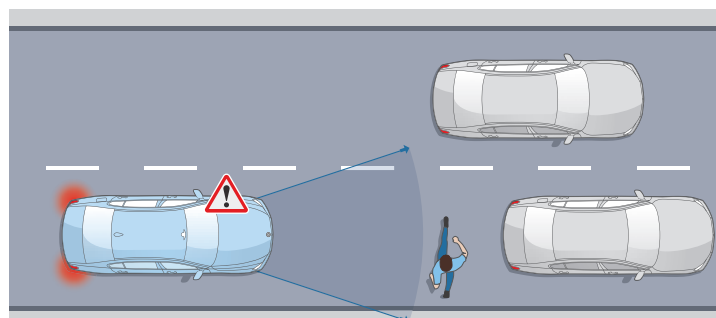

Protection des piétons et des cyclistes
Jusqu'à 65 km/h, détecte un risque de collision avant :

- Déclenche un affichage sur le tableau de bord et un signal sonore.
- En l'absence de réaction, intervient sur les freins.

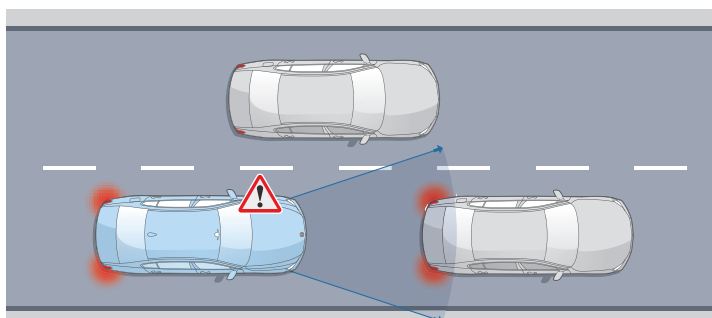

Détection de collision avant avec freinage
Jusqu'à 85 km/h, détecte un risque de collision avant :

- Déclenche un affichage sur le tableau de bord et un signal sonore.
- En l'absence de réaction, amorce un freinage d'urgence.



ASSISTANCE AU STATIONNEMENT.

PARK ASSIST.

Prend en charge l'essentiel des manœuvres liées au stationnement.

- **Caméra de recul**
Vue grand angle de l'arrière du véhicule avec visualisation de la trajectoire sous un rayon de braquage maximum.

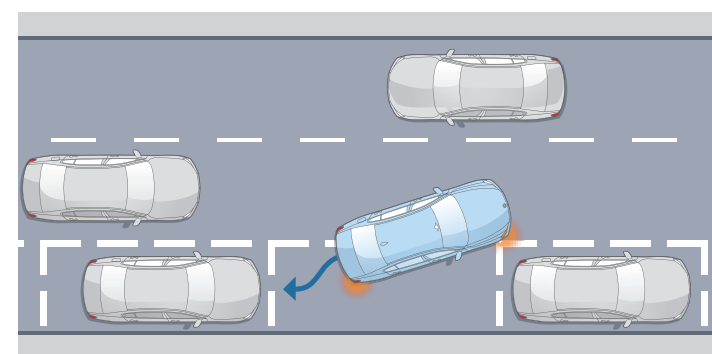

Assistant de stationnement
Jusqu'à 35 km/h, repère un emplacement en passant à proximité. Gère automatiquement toutes les manœuvres d'un créneau ou d'une place perpendiculaire à la chaussée.

Tous les modèles

de série

- **Assistant de marche arrière (Auto Reverse)**
- **Assistant de stationnement**

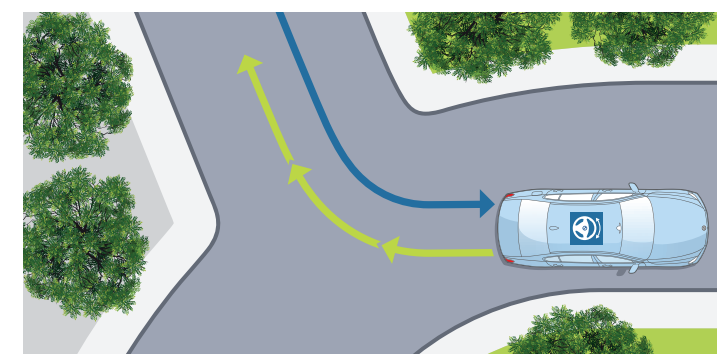

Assistant de marche arrière
Mémorise les 50 derniers mètres parcourus en marche avant, afin de pouvoir reproduire le chemin en marche arrière, par exemple dans un parking ou une impasse.

PARK ASSIST PLUS.

En plus de Park Assist, offre des fonctionnalités avancées de visualisation.

- **Surround View**
- **Remote 3D View**



Surround View
Permet une visualisation Top View (vue du ciel) et Panorama View (vue à 360° du véhicule et de son environnement).

Tous les modèles

700 €



Remote 3D View
Permet de visionner sur un smartphone via l'application My BMW, des images statiques en 3D de votre véhicule garé.

(Visuels à titre d'illustration, ne représentant pas une BMW X3)

PACK ADVANCED FULL LED.

Expression de puissance et d'élégance.

Comprend les éléments suivants :

- Éclairage à LED logées dans les anneaux lumineux en 3D des projecteurs pour feux de croisement, de route, éclairage diurne, clignotants et bandes lumineuses.
- Projecteurs directionnels et feux de route anti-éblouissement permanents BMW Selective Beam.



xLine	
Business Design	1 050 €
M Sport	
M40i / M40d 	de série



SIÈGES AVANT À VENTILATION ACTIVE.

Des ventilateurs intégrés à l'assise et au dossier diffusent de l'air, avec trois niveaux de débit réglables, à travers les perforations du garnissage.

Inclut les réglages électriques avec fonction mémoire.

Les sièges sont spécifiques (différents des sièges Advanced). Largeur du dossier et longueur d'assise non ajustables.



Tous les modèles

2 150 €

SIÈGES AVANT ÉLECTRIQUES À MÉMOIRE.

Permet d'amener aisément les sièges dans les positions souhaitées.

Sur pression d'un bouton, la fonction mémoire (uniquement disponible côté conducteur) active les réglages personnalisés pour le siège conducteur et les rétroviseurs extérieurs.

Le réglage en hauteur de l'Affichage Tête Haute HUD est couplé à l'ajustement de la position du siège.



xLine

Business Design

M Sport

1 250 €

M40i / M40d 

inclus

PACK ÉVASION.

En voyage. En famille.

Comprend les options :

- Kit rangement
- Réglage du dossier des sièges arrières
- Stores pare-soleil mécaniques pour vitres latérales arrière
- Toit ouvrant panoramique en verre
- Vitrage calorifuge

Business Design	2 050 €
xLine	2 450 €
M Sport	
M40i / M40d 	2 450 €

Le toit ouvrant panoramique en verre vous offre des perspectives fascinantes.

Le gain de luminosité fait paraître l'habitacle encore plus spacieux et plus accueillant.

Si l'ensoleillement est trop intense, il suffit de refermer le store pare-soleil électrique.

Coulissant et entrebâillable à l'avant, le toit panoramique en verre offre une possibilité d'aération supplémentaire.

Quand le toit est amené en position ventilation, le store pare-soleil est déplacé automatiquement vers l'arrière.

Avec le déflecteur intégré sortant automatiquement, vous êtes protégé des courants d'air même lorsque vous roulez le toit ouvert.



TOIT OUVRANT PANORAMIQUE.

Tous les modèles	1 750 €
-------------------------	---------

ACCÈS CONFORT.

L'Accès Confort permet d'ouvrir les quatre portes sans manipuler la clé. L'équipement comprend notamment l'ouverture/fermeture sans contact du coffre "Smart Opener" d'un mouvement rapide du pied sous le bouclier arrière.

Tous les modèles	700 €
-------------------------	-------



STORES PARE-SOLEIL. POUR VITRES LATÉRALES ARRIÈRE

Les stores pare-soleil pour les vitres latérales arrière se déroulent et s'enroulent manuellement. Ils protègent aussi bien de l'ardeur des rayons du soleil que des regards indiscrets.

Tous les modèles	300 €
-------------------------	-------

PACK PARFUMS D'AMBIANCE.

Le pack parfums d'ambiance offre une fonction d'ionisation de l'air et de diffusion de parfum. Le pack propose au choix huit parfums différents spécialement composés pour la voiture.



Tous les modèles	400 €
-------------------------	-------

CROCHET D'ATTELAGE.

Le dispositif d'attelage avec rotule escamotable électriquement est homologué pour un poids remorquable élevé (jusqu'à 2 400 kg).

Le système de stabilisation de l'attelage freine automatiquement le véhicule en cas de mouvement de roulis de la remorque.

Non utilisé, le crochet s'escamote électriquement sous la jupe arrière.



Tous les modèles	1 200 €
-------------------------	---------



HABILLEZ VOTRE BMW X3.

PEINTURES, SELLERIES,
INSERTS, JANTES.

PEINTURES UNIES



Unie Alpinweiss¹



Unie Schwarz

- Equipement de série.
- Equipement optionnel.

¹ Disponible de série sur la Finition M Sport.
² Disponible en option pour la Finition M Sport.
³ Disponible uniquement avec la Finition M Sport.
⁴ Uniquement sur X3 xDrive30e.

PEINTURES MÉTALLISÉES /EN OPTION

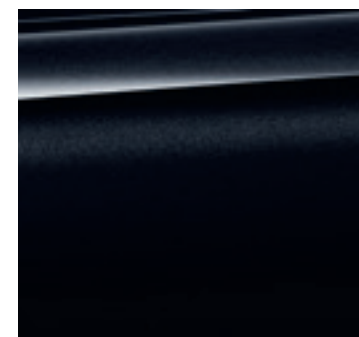

Métallisée Saphirschwarz²



Métallisée Mineralweiss²

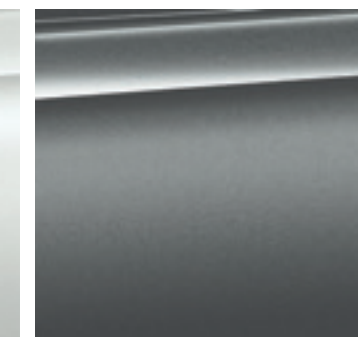

Métallisée Skyscraper Grau

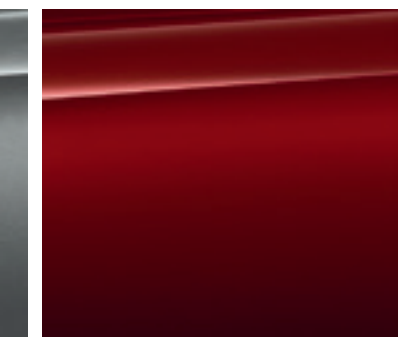

Métallisée Aventurinrot⁴



Métallisée Phytonicblau²

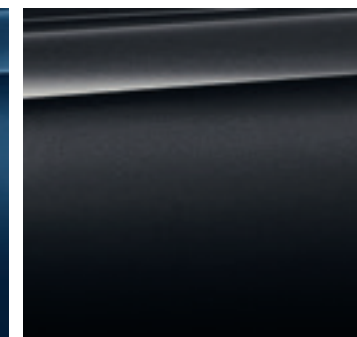

Métallisée Sophistograu²



Métallisée M Carbonschwarz³



Métallisée M Brooklyn Grau³

**CONFIGUREZ
VOTRE BMW**

Sur le **Configurateur en ligne BMW**, accédez à toutes les teintes et équipements disponibles pour donner vie à la BMW de vos rêves.

**VOIR LE NUANCIER
BMW INDIVIDUAL**

Le **nuancier des teintes spéciales BMW Individual** vous propose plus de 100 teintes différentes, afin de concevoir votre BMW X3 de manière entièrement personnalisée.



Votre Concession BMW se tient à votre disposition pour répondre à toutes vos interrogations sur votre nouvelle BMW.

SELLERIES.

SIMILI SENSATEC PERFORÉ

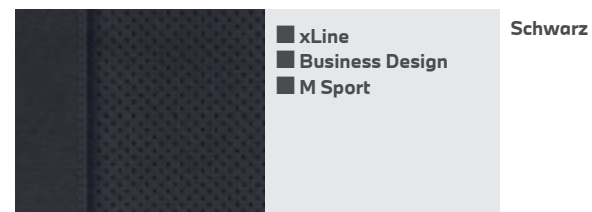
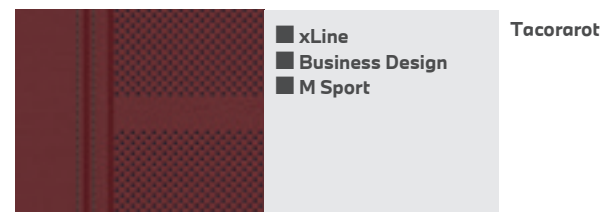

CUIR VERNASCA

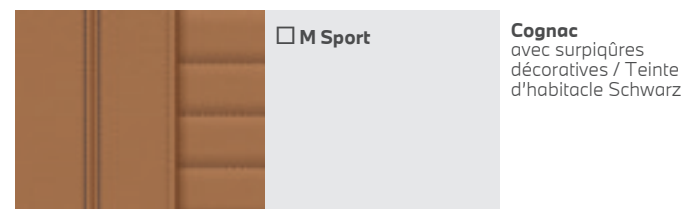
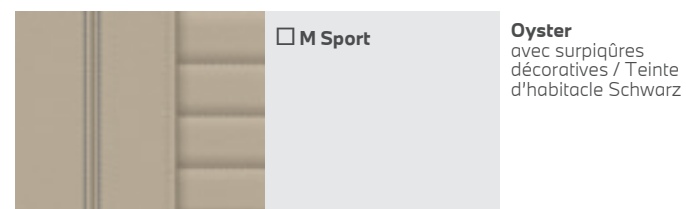
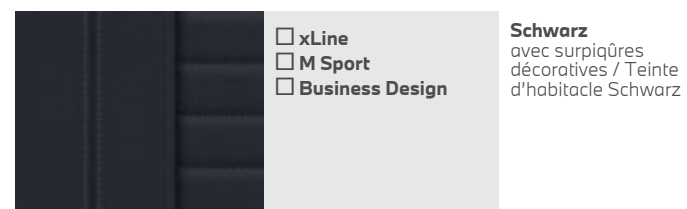
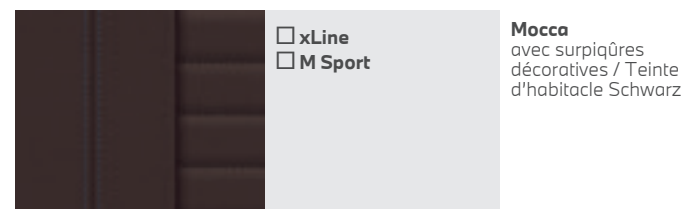
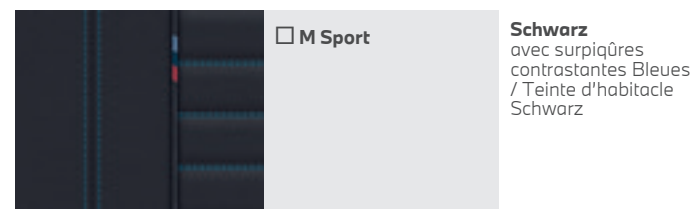

INSERTS DÉCORATIFS.

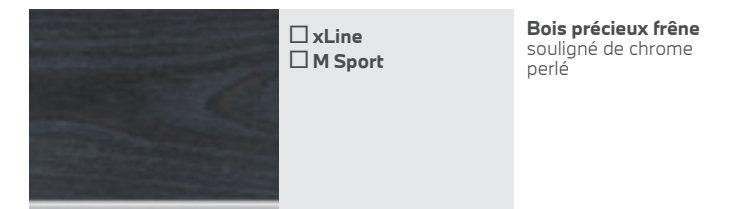
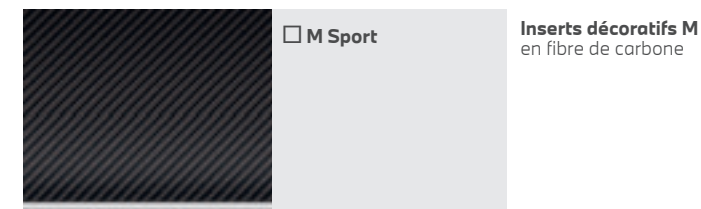
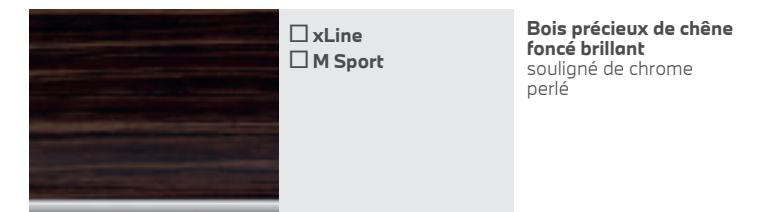
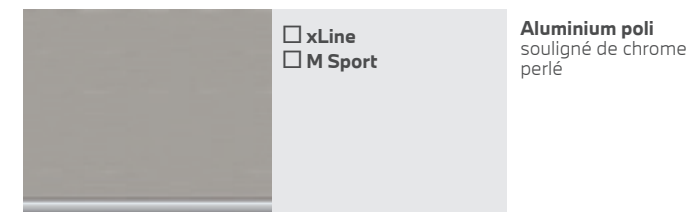
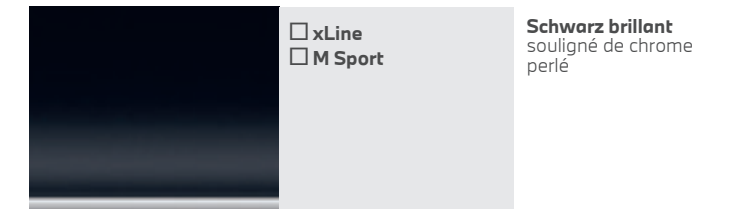
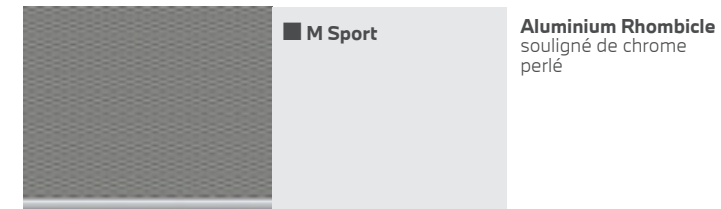

BMW INDIVIDUAL

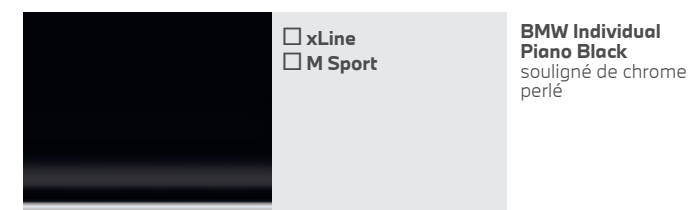

CIEL DE PAVILLON

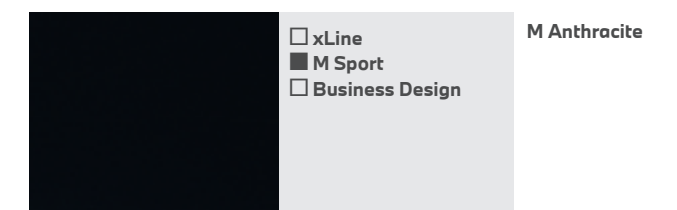

- Equipement de série.
 Equipement optionnel.

JANTES ET PNEUMATIQUES.



□ Jantes en alliage 21" style 726 BMW Individual à rayons en V avec pneumatiques mixtes / RSC 8,5 J x 21 / pneus 245/40 R 21,9 J x 21 / pneus 275/35 R 21. Pneumatiques RSC permettant le roulage à plat. Comprend Ecrous antivol de roues. Incompatibles avec chaînes d'origine BMW.



□ Jantes en alliage 19" style 693 à rayons en Y 7,5 J x 19 / pneus 245/50 R 19



□ Jantes en alliage 21" style 718 M à rayons doubles avec pneumatiques mixtes / RSC 8,5 J x 21 / pneus 245/40 R 21 9,5 J x 21 / pneus 275/35 R 21



■ Jantes en alliage 18" style 618 à rayons en V 7 J x 18 / pneus 225/60 R 18



□ Jantes 19" style 842 bicolores à rayons en Y 7,5 J x 19 / pneus 245/50 R 19



□ Jantes en alliage 19" style 887 M bicolores à rayons en Y 7,5 J x 19 / pneus 245/50 R 19



□ Jantes en alliage 19" style 692 rayons en V 7,5 J x 19 / pneus 245/50 R 19



□ Jantes en alliage 20" style 695 à rayons en Y avec pneumatiques mixtes 8 J x 20 / pneus 245/45 R 20 9,5 J x 20 / pneus 275/40 R 20



□ Jantes alliage 20" style 699 M Jetblack à rayons doubles 8 J x 20 / pneus 245/45 R 20 9,5 J x 20 / pneus 275/40 R 20



□ Jantes en alliage 20" style 699 M à rayons doubles avec pneumatiques mixtes 8 J x 20 / pneus 245/45 R 20 9,5 J x 20 / pneus 275/40 R 20



□ Jantes alliage 20" style 787 M à rayons doubles 8 J x 20 / pneus 245/45 R 20 9,5 J x 20 / pneus 275/40 R 20

ACCESSOIRES D'ORIGINE BMW.



○ Le **coffre de toit** en "Schwarz" avec inserts latéraux en "Titansilber" offre une capacité de 520 litres et est compatible avec tous les systèmes de portage sur toit BMW.

Pouvant être ouvert des deux côtés, ce qui permet de le remplir facilement, il comporte une fermeture antivol centralisée à 3 points des deux côtés.



○ Léger et robuste à la fois, le **porte-vélos** Pro 2.0 supporte jusqu'à 60 kg. Très facile à manipuler, il peut transporter jusqu'à deux vélos/vélos électriques (extensible à trois vélos). Sa fonction de basculement permet l'accès au compartiment à bagages.



○ Les jantes haut de gamme en alliage léger 20" (51 cm) style 695 à rayons en Y sont en noir mat, avec deux rangées de rayons. Roues complètes été avec monte pneumatique mixte RSC permettant le roulage à plat Dim. : 8 J x 20 à l'avant, pneumatiques 245/45 R20 103W XL RSC 9,5 J x 20 à l'arrière, pneumatiques 275/40 R20 106W XL RSC Disponibles également en tant que roues complètes hiver.



○ **Tapis de sol tous temps** de forme ajustée, ils protègent le bas d'habitacle avant de l'humidité et de la saleté. Noirs avec insert X3 en acier inoxydable, ils se marient parfaitement à l'intérieur.



○ **Adaptateur USB C** au design classique de BMW est compatible avec tous les connecteurs USB type C du véhicule et permet d'utiliser un câble USB type A.



○ **Tapis de coffre à bagages.** En matière robuste, ce tapis antidérapant et hydrophobe protège le compartiment à bagages de la saleté et de l'humidité. Réalisé en noir avec insert X3 en acier inoxydable, il se marie parfaitement à l'intérieur.

SÉRÉNITÉ À LA CLÉ.



CONTRATS BMW SERVICE.

Les contrats de Garantie Commerciale Étendue, d'Entretien et de Maintenance BMW Service ont été conçus pour que l'entretien de votre BMW soit synonyme de confort et de sérénité.

En souscrivant un contrat BMW Service, vous accédez à une gamme de services et d'opérations de maintenance, pour une totale transparence des coûts d'entretien de votre véhicule.

Vous êtes ainsi certain que les opérations d'entretien et de maintenance de votre véhicule seront effectuées autant de fois que cela s'avère nécessaire sans frais additionnels, dans la limite des services inclus dans votre contrat.

Parce que votre confort et votre plaisir de conduire sont nos priorités, nous vous proposons de choisir parmi 3 niveaux de contrats pour une durée et un kilométrage adaptés à l'utilisation de votre BMW.

Vous pouvez cumuler le contrat de Garantie Commerciale Étendue avec le contrat d'Entretien et le contrat d'Entretien de Maintenance BMW Service pour obtenir une couverture complète.

Contrat de Garantie Commerciale Étendue BMW Service.

BMW REPAIR INCLUSIVE.

- Votre garantie commerciale peut être étendue jusqu'à 5 ans en souscrivant ce contrat.
- Ce contrat doit être souscrit dans la limite de 3 mois après la première date d'immatriculation de votre véhicule.

TARIF

Durée	Toutes motorisations
3 ans* ▶ 2 + 1 ans	432 €
4 ans* ▶ 2 + 2 ans	876 €
5 ans* ▶ 2 + 3 ans	3 108 €

Contrat d'Entretien BMW Service.

BMW SERVICE INCLUSIVE.

PRESTATIONS INCLUSES

- Vidange huile moteur (appoint compris)
- Contrôles périodiques
- Remplacement filtre à air
- Remplacement filtre à carburant
- Remplacement bougies
- Vidange liquide de freins

TARIF

Durée et kilométrage	xDrive20i xDrive30e xDrive30d M40i M40d	sDrive18d xDrive20d
3 ans ▶ 40 000 Km	588 €	696 €
3 ans ▶ 60 000 Km	1 284 €	1 392 €
4 ans ▶ 60 000 Km	1 284 €	1 392 €
4 ans ▶ 80 000 Km	1 548 €	1 572 €
5 ans ▶ 100 000 Km	1 284 €	1 392 €

Contrat d'Entretien et de Maintenance BMW Service.

BMW SERVICE INCLUSIVE PLUS.

PRESTATIONS INCLUSES

En plus de celles du contrat d'entretien BMW Service Inclusive :

- Service freins AV (disques & plaquettes)
- Service freins AR (disques & plaquettes)
- Remplacement des pièces d'usure d'embrayage
- Remplacement des balais d'essuie-glaces
- Lavage intérieur / extérieur
- Appoint AdBlue

TARIF

Durée et kilométrage	xDrive20i xDrive30e xDrive30d M40i M40d	sDrive18d xDrive20d
3 ans ▶ 40 000 Km	1 586 €	2 150 €
3 ans ▶ 60 000 Km	2 458 €	2 842 €

* Extension de la garantie commerciale dans la limite de la durée supplémentaire souscrite (1 an, 2 ans ou 3 ans) ou de 200 000 km, premier des deux termes échus.

ÉTIQUETTES ÉNERGÉTIQUES CO₂

BMW X3

DIESEL

**X3
sDrive18d**
150 ch

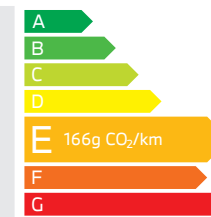

**X3
xDrive20d**
190 ch

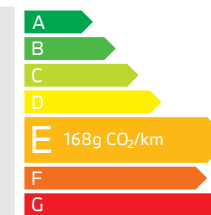

**X3
xDrive30d**
286 ch

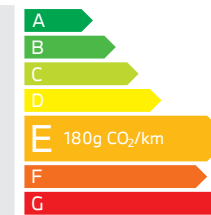

**X3
M340d** 
340 ch

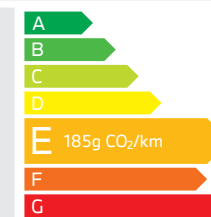

ESSENCE

**X3
xDrive20i**
184 ch

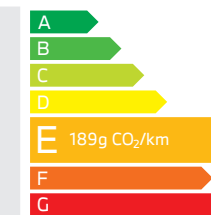

**X3
M340i** 
360 ch

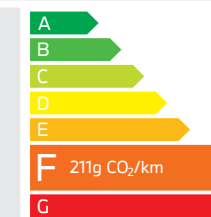

HYBRIDE

**X3
xDrive30e**
292 ch

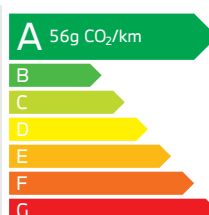

BMW X3		xDrive20i	M40i	sDrive18d	xDrive20d	xDrive30d	M40d	xDrive30e
Poids								
Poids à vide UE ¹	kg	1875	1985	1885	1915	2010	2080	2065
Poids total admissible	kg	2410	2485	2410	2500	2550	2580	2600
Charge utile	kg	610	575	600	660	615	575	610
Poids remorquable autorisé non freiné ²	kg	750	750	750	750	750	750	750
Poids remorquable autorisé freiné sur pente maxi de 12 % / 8 % ²	kg	2000/2000	2000/2000	2000/2000	2000/2000	2000/2000	2000/2000	2000/2000
Coffre								
Capacité du compartiment à bagages	l	550-1600	550-1600	550-1600	550-1600	550-1600	550-1600	450-1500
Moteur BMW TwinPower Turbo								
Cylindres/soupapes		4/4	6/4	4/4	4/4	6/4	6/4	4/4
Cylindrée	cm ³	1998	2998	1995	1995	2993	2993	1998
Puissance nominale/ régime nominal	ch (kW) tr/min	184 (135)/ 5000-6500	360 (265)/ 5200-6500	150 (110)/ 4000	190 (140)/ 4000	286 (210)/ 4000-4400	340 (250)/ 4400	184 (135)/ 5000-6500
Couple maxi/régime	Nm/ tr/min	300/ 1350-4000	500/ 1900-5000	350/ 1750-2500	400/ 1750-2500	650/ 1500-2500	700/ 1750-2250	300/ 1350-4000
Moteur BMW eDrive / Batterie lithium-ion haute tension électrique								
Puissance maximale	ch (kW)	-	-	-	-	-	-	109 (80)
Couple maximal	Nm	-	-	-	-	-	-	265
Type de batterie/capacité nette	kWh	-	-	-	-	-	-	Li-ion/11,15
Autonomie électrique	km	-	-	-	-	-	-	43-51
Durée de recharge (0-80%) / (0-100%)	h	-	-	-	-	-	-	2h24/3h42
Transmission								
Type de transmission		Transmission intégrale	Transmission intégrale	Propulsion	Transmission intégrale	Transmission intégrale	Transmission intégrale	Transmission intégrale
Boîte de vitesses de série		Auto. 8 rapports	Auto. Sport 8 rapports	Auto. 8 rapports	Auto. 8 rapports	Auto. 8 rapports	Auto. Sport 8 rapports	Auto. 8 rapports
Performances³								
Vitesse maximale	km/h	215	250 ⁴	198	213	245	250 ⁴	210 (135 élec)
Accélération 0-100 km/h	s	8,4	4,9	9,4	7,9	5,7	4,9	6,1
Consommations selon le cycle WLTP⁵								
Norme antipollution (réception par type)		EU6d	EU6d	EU6d	EU6d	EU6d	EU6d	EU6d
Consommation mixte combinée	l/100 km	7,6 / 8,3	8,8 / 9,3	5,6 / 6,3	5,8 / 6,4	6,2 / 6,9	6,6 / 7,1	2,0 / 2,5
Emissions de CO ₂ combinées	g/km	172-189	199-211	147-166	151-168	162-180	173-185	45-56
Capacité du réservoir, env.	l	65	65	58	60	68	68	50
Jantes/pneumatiques								
Dimensions pneumatiques		225/60 R18 W	245/45 R20 W/ 275/40 R20 W	225/60 R18 W	225/60 R18 W	225/60 R18 W	245/45 R20 W/ 275/40 R20 W	225/60 R18 W
Dimensions jantes		7 J x 18	8 J x 20/ 9,5 J x 20	7 J x 18	7 J x 18	7 J x 18	8 J x 20/ 9,5 J x 20	7 J x 18
Matériau		Alliage léger	Alliage léger	Alliage léger	Alliage léger	Alliage léger	Alliage léger	Alliage léger

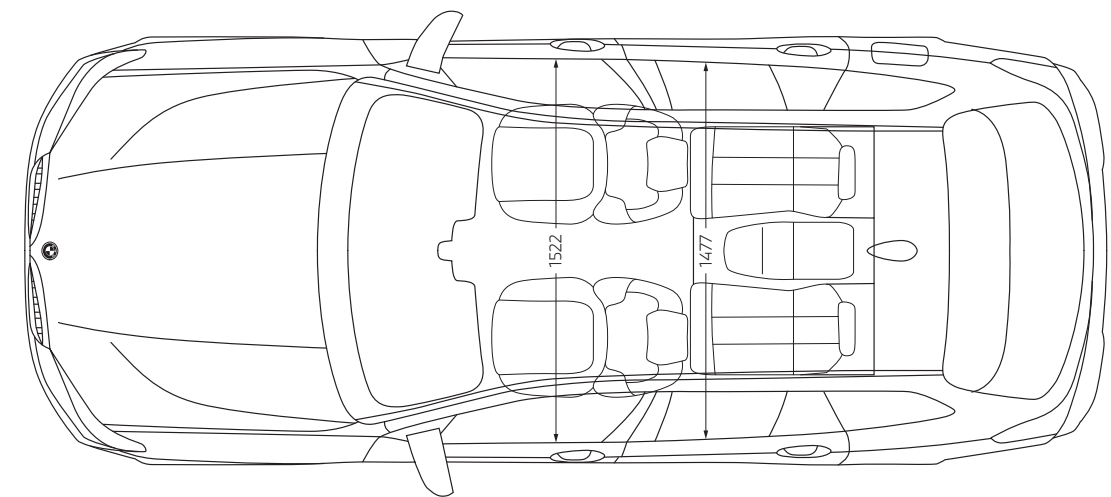
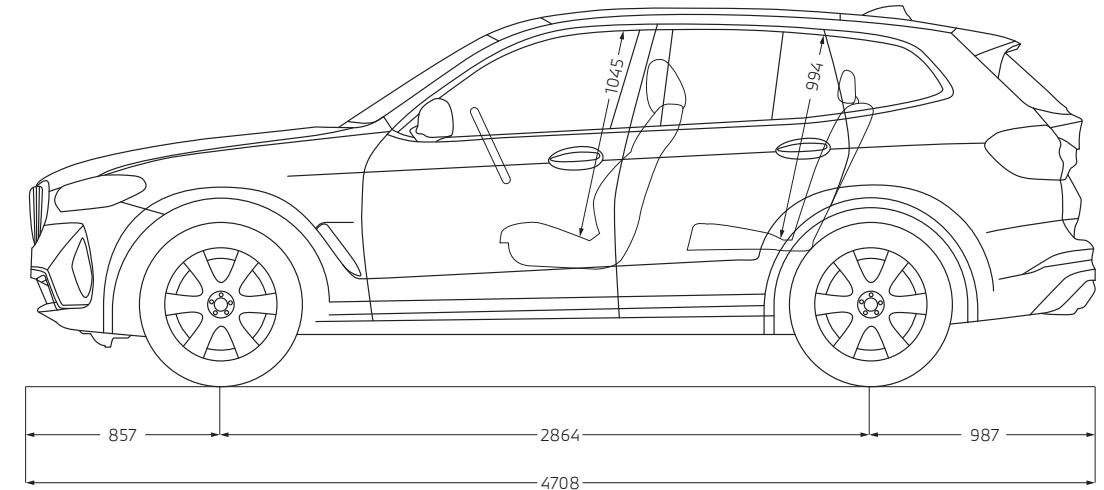
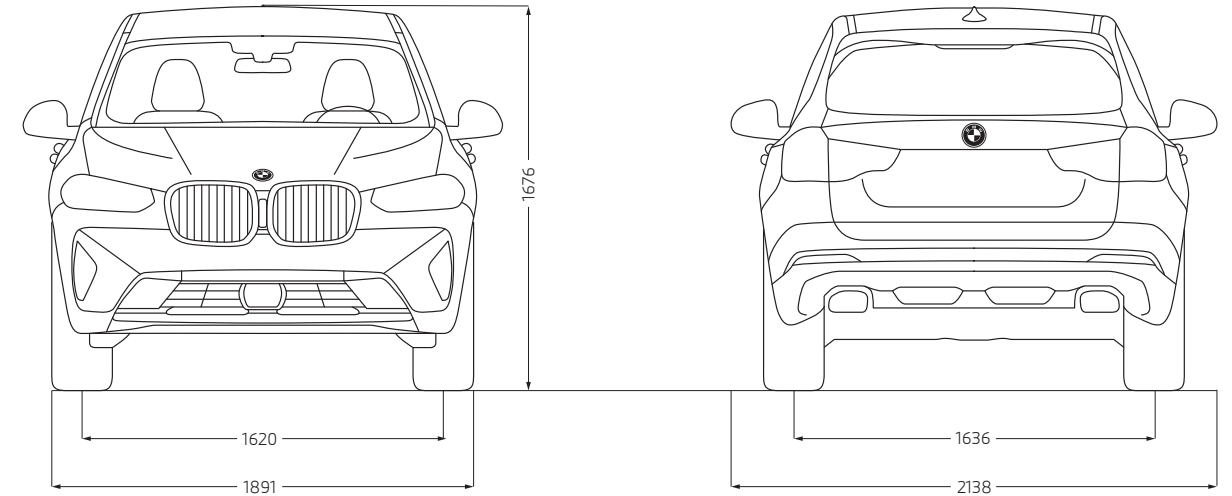

Toutes les cotes des dessins techniques sont indiquées en mm.

¹ Le poids à vide UE se rapporte à un véhicule avec l'équipement de série et sans équipement en option. Le poids à vide tient compte d'un réservoir rempli à 90% et de 75 kg pour le conducteur. Les équipements en option peuvent modifier le poids du véhicule, la charge utile et la vitesse maximale en cas d'incidence sur l'aérodynamique.

² Le poids total effectif de l'attelage ne doit pas dépasser la charge remorquable maximale autorisée plus la charge au point d'attelage maximale autorisée.

³ Les valeurs de performance pour les moteurs essence se rapportent à un carburant de qualité RON 98. Les informations relatives à la consommation se rapportent au fonctionnement avec un carburant de référence conformément au règlement (CE) n° 715/2007 sur le type de véhicule pour lequel la réception a été sollicitée. Les qualités de carburant sans plomb à 91 d'indice RON ou supérieur avec une teneur en éthanol maximale de 10 % (E10) sont autorisées. BMW recommande l'utilisation de supercarburant sans plomb à 95 d'indice RON.

⁴ Autorégulée électroniquement.

⁵ Les valeurs de consommation de carburant, d'émissions de CO₂ et de consommation électrique indiquées ont été mesurées conformément au protocole de mesure Règlement (CE) n° 715/2007. Depuis le 1^{er} septembre 2018, les véhicules légers neufs sont réceptionnés en Europe sur la base de la procédure d'essai harmonisée pour les véhicules légers (WLTP), procédure d'essai permettant de mesurer la consommation de carburant et les émissions de CO₂, plus réaliste que la procédure NEDC précédemment utilisée.

Les indications se rapportent à un véhicule doté de l'équipement de série en Allemagne. Les écarts tiennent compte des différences de dimensions au niveau des jantes et des pneumatiques choisis et peuvent varier pendant la configuration.



Ce document présente le descriptif des versions, équipements et possibilités de configuration des véhicules (dotation d'équipements de série ou options) tels qu'ils sont commercialisés par BMW France en France. Dans d'autres pays membres de l'Union européenne, les versions, équipements et possibilités de configuration des véhicules (dotation d'équipements de série ou options) proposés peuvent être différents. Les modèles photographiés dans ce document peuvent présenter des équipements ou accessoires qui ne sont pas commercialisés par BMW France en France ou qui sont disponibles moyennant un supplément de prix. Les prix et spécifications mentionnés dans le présent document sont modifiables à tout moment et sans préavis. Veuillez consulter votre Concessionnaire BMW local. Il se fera un plaisir de vous renseigner sur les versions spécifiques à votre pays. Document non contractuel.

Octobre 2023.

**DEMANDEZ
UNE OFFRE**

**RÉSERVEZ
UN ESSAI**

Au quotidien, prenez les transports en commun #SeDéplacerMoinsPolluer