

M5

THE NEW

BERLINE
TOURING



TARIFS AU 01/10/2024.

THE NEW = LA NOUVELLE.

**DEMANDEZ
UNE OFFRE**

CIRCULAR VISION

DÉCOUVREZ LA DÉMARCHE CIRCULAIRE DE BMW

BMW Group place le développement durable au centre de sa stratégie.

Engagé dans l'initiative "Race to Zero" de l'ONU, notre ambition est d'atteindre la neutralité carbone au plus tard en 2050, via des objectifs de réduction des émissions de CO₂ déclarés et audités auprès du SBTi (Science Based Targets initiative).

Une ambition qui se traduit par une approche circulaire sur toutes les étapes du cycle de vie de nos voitures : conception, production, usage et recyclage.



RE:THINK

Repenser l'automobile dès sa conception pour créer des voitures avec une démarche responsable.

- Investir 30 milliards d'euros d'ici 2025 en R&D pour développer des technologies durables.

RE:DUCE

Réduire les émissions de CO₂ sur l'ensemble du cycle de vie de nos voitures, de la production au recyclage.

Concrètement d'ici 2030, réduire les émissions de CO₂ par véhicule de 40% par rapport à 2019, avec sur l'ensemble du cycle de vie :

- Moins 20% d'émissions dues aux approvisionnements,
- Moins 80% d'émissions dans la production du véhicule,
- Moins 50% d'émissions à l'usage du véhicule.

RE:USE

Réemployer une part importante des matériaux à chaque étape de fabrication.

- Augmenter à 50% la part des matériaux issus de l'économie circulaire.
- Organiser la collecte des pièces et voitures usagées pour une seconde vie avec notre filiale Encory GmbH.

RE:CYCLE

Recycler nos voitures et leurs composants pour leur donner une seconde vie.

- Tous les véhicules BMW Group sont recyclables à 95% conformément à la réglementation.
- Organiser le recyclage de composants, par exemple dans de nouvelles batteries à l'usine de Dingolfing.
- Recycler les déchets, chutes d'aluminium et d'aciers du cycle de production.

NOUVELLE BMW M5 BERLINE

DEMANDEZ
UNE OFFRE

V8. 727 CH. 1000 NM DE COUPLE.
SENSATIONS À TRÈS HAUTE INTENSITÉ.



DEMANDEZ
UNE OFFRE

NOUVELLE BMW M5 TOURING

V8. 727 CH. 1000 NM DE COUPLE.
LE BREAK BMW DE TOUS LES SUPERLATIFS.

COCKPIT SIGNÉ

ÉCRAN BMW CURVED DISPLAY.
BMW INTERACTION BAR AVEC ÉCLAIRAGE D'AMBIANCE.
BMW INTELLIGENT PERSONAL ASSISTANT.



NOUVELLES BMW M5 BERLINE & TOURING.



SOMMAIRE.

MOTORISATIONS	12
ÉQUIPEMENTS DE SÉRIE	18
TARIFS	28
ÉQUIPEMENTS OPTIONNELS	30
NUANCIERS	34
CONTRATS BMW SERVICE	38
CARACTÉRISTIQUES TECHNIQUES	40



@BMWFrance



@BMWFrance



@bmwfrance



MOTORISATION

HYBRID.



Les nouvelles BMW M5 Berline & Touring poursuivent la légende d'un modèle considéré, depuis son lancement il y a 40 ans, comme une référence mondiale des véhicules hautes performances.

Leurs motorisations M Hybrid associent le nouveau moteur V8 de 585 ch au moteur électrique BMW eDrive délivrant 197 ch, intégré à la boîte de vitesses M Steptronic à 8 rapports. La puissance combinée atteint 727 ch pour un couple maximal de 1 000 Nm, tout simplement les BMW M5 les plus puissantes de tous les temps avec des accélérations foudroyantes de 0 à 100 km/h en 3,5 secondes en version Berline, et 3,6 secondes en version Touring.

Le moteur électrique en soutien du moteur V8 augmente encore sa capacité de reprise. Résultat : en version berline, le sprint de 80 à 120 km/h s'expédie en 2,9 secondes chrono !

Puissance cumulée	Couple Maxi	Moteur thermique	Moteur électrique	Boîte de vitesses	Accélération 0-100 km/h (80-120 km/h)	Conso. carburant WLTP*	Autonomie électrique WLTP* (en ville)	Conso. électrique WLTP*
BMW M5 BERLINE								
727 ch	1000 Nm	Essence V8 - 4,4 litres 585 ch	197 ch	M Steptronic Auto. 8 rapports	3,5 s (2,9 s)	1,6 - 1,7 l/100 km	67 - 69 km (73 - 74 km)	25 - 25,5 kWh/100 km
BMW M5 TOURING								
727 ch	1000 Nm	Essence V8 - 4,4 litres 585 ch	197 ch	M Steptronic Auto. 8 rapports	3,6 s (3,1 s)	1,7 - 2,0 l/100 km	61 - 67 km (69 - 73 km)	25,7 - 27,6 kWh/100 km

Pour une poussée d'adrénaline supplémentaire, profitez du **Boost Control**. L'accélération est alors maximale, explosive et immédiate, accompagnée du son émotionnel de l'échappement M.

En mode tout électrique, les nouvelles BMW M5 peut atteindre une vitesse de 140 km/h. La batterie lithium-ion extra-plate est placée de manière optimale dans le plancher pour abaisser le centre de gravité bas et conserver le confort de l'habitacle.

En mode électrique, elles peuvent parcourir sans émissions locales **jusqu'à 69 km*** en version Berline, 67 km en version Touring (selon la norme WLTP).

La technologie sophistiquée de leur châssis, avec essieu avant à double triangle et essieu arrière à 5 bras de suspension offre une motricité exceptionnelle.

Les nouveaux composants et les réglages M spécifiques permettent une **polyvalence inégalée entre long parcours, petits trajets quotidiens... ou quelques tours de circuit à Montlhéry !**

La **transmission intégrale M xDrive**, avec accent sur les roues arrière, répartit la puissance en quelques millisecondes pour l'adapter à l'état de la chaussée.

Les nouvelles BMW M5 Berline et Touring offrent la **possibilité exclusive de personnaliser 2 configurations, simplement activables au volant**. À vous de configurer vos expériences de conduite, en jouant sur une gamme impressionnante de paramètres : entraînement, boîte de vitesses, châssis, direction, freins...

Les BMW M5 Berline et Touring sont équipées de série de la **direction IntegralActive à 4 roues directrices** pour encore plus de stabilité à haute vitesse tandis qu'à basse vitesse, la manœuvrabilité est améliorée grâce au mouvement opposé de l'essieu arrière qui peut atteindre 1,5°.

Les nouvelles BMW M5 permettent également via le bouton M Hybrid de **sélectionner le mode du système de propulsion : HYBRID, ELECTRIC et eCONTROL :**

- Le mode HYBRID maximise l'interaction entre moteur thermique et électrique pour privilégier les performances.
- Le mode ELECTRIC bascule en 100% électrique
- Le mode eCONTROL est utilisé pour optimiser la récupération de l'énergie de freinage et maintenir la charge de la batterie à un niveau constant.

En option, vous pouvez ajouter les modes DYNAMIC et DYNAMIC PLUS du **M Drive Professional**, pour maintenir la puissance à un niveau constamment élevé ou lors d'une forte accélération sur circuit notamment.

* Depuis le 1^{er} septembre 2018, les véhicules légers neufs sont réceptionnés en Europe sur la base de la procédure d'essai harmonisée pour les véhicules légers (WLTP) qui permet de mesurer une consommation de carburant et des émissions de CO₂ plus réalistes que la procédure NEDC précédemment utilisée.



RECHARGE SIMPLE ET RAPIDE.

3 MODES DE RECHARGE.



**À DOMICILE
OU AU TRAVAIL**

Une simple prise domestique suffit. Pour plus de confort et de rapidité, faites installer par nos partenaires une Wallbox BMW.



EN VILLE

Votre véhicule se recharge aisément sur les bornes publiques à l'aide du câble de recharge Professionnel (T2-T2) fourni.



**EN
CONDUISANT**

Le système Brake Energy Regeneration permet de récupérer de l'énergie au freinage et donc de recharger votre batterie.

DES TEMPS DE RECHARGE MAÎTRISÉS.

<p>0 → 100%</p>	<p>PRISE DOMESTIQUE (2,3 KW)</p>	11H45
	<p>WALLBOX BMW OU BORNE PUBLIQUE (AC 11 KW)</p>	2H15

VOS SERVICES CONNECTÉS POUR FACILITER LA RECHARGE.

Système de navigation BMW avec Connected Charging.

Via sa connexion aux réseaux mobiles, le système de navigation met à jour les nouvelles bornes de recharge quotidiennement et indique la disponibilité des bornes publiques sur l'itinéraire.

Application smartphone My BMW.

Via l'App My BMW (disponible sur Google Play et l'App Store), vous repérez les bornes de recharge que vous entrez d'un simple clic comme destination.

Lorsque votre véhicule est branché, vous pouvez surveiller l'autonomie électrique à distance et planifier, démarrer ou interrompre les recharges.



VOS AVANTAGES FISCAUX.

- **Pas de Malus CO₂**
- **Exonération totale ou partielle des frais d'immatriculation***
Dans certaines régions, le Certificat d'immatriculation est gratuit ou à tarif réduit (hors frais de gestion et d'envoi).

EN PLUS, POUR LES PROFESSIONNELS

- **Pas de Taxe sur les Véhicules de Société (TVS)** grâce au faible niveau des émissions de CO₂/km.
- **Récupération de la TVA sur l'essence**
Avec l'alignement progressif sur le régime de TVA du gazole, la TVA sur l'essence est récupérable à 80%.
- **Plafond d'amortissement réhaussé du prix de la batterie : 28 199,98 €****

* hors frais de gestion et d'envoi

** Sous réserve de faire l'objet d'une facturation séparée ou d'une mention distincte permettant de les identifier lors de l'acquisition de véhicules (article 39-4 du CGI).

INSTALLEZ VOTRE WALLBOX CHEZ VOUS EN TOUTE SIMPLICITÉ.

Nos partenaires ChargeGuru et Zeplug vous conseillent sur la solution la plus adaptée et vous accompagnent pour vous faire bénéficier des aides de l'État. Ils sont à votre écoute du lundi au vendredi de 9h à 19h.

EN MAISON INDIVIDUELLE

ChargeGuru, expert certifié BMW, vous accompagne de A à Z avec un forfait comprenant conseil personnalisé, devis gratuit, fourniture et installation.

Fourniture et pose d'une Wallbox Plus pour une puissance de 7,4 kW.

À PARTIR DE 1 090 €^{TTC} AIDES DÉDUITES⁽¹⁾⁽²⁾

01 76 44 01 21
bmw@chargeguru.com

EN COPROPRIÉTÉ

Zeplug s'occupe de tout et propose une solution sans coût pour la copropriété en installant à ses frais une infrastructure dédiée à la recharge.

Fourniture et pose d'une borne de recharge pour une puissance de 3,7 kW.

À PARTIR DE 649 €^{TTC} AIDES DÉDUITES⁽³⁾

01 86 26 63 60
bmw@zeplug.com



Nouvelle BMW Wallbox Plus Disponible dès novembre 2024.

- Convient à tous les besoins de recharge : puissance de 7,4 kW (230V-32A) à 22 kW (230V-32A-Triphasé).
- Solution intelligente de pilotage dynamique de la puissance de charge via la connexion TIC du compteur Linky.
- Contrôle d'accès possible via carte RFID.
- Gestion de la Wallbox Plus sur My BMW App.
- Optimisation de l'énergie solaire disponible.
- Mise à jour à distance.
- Solution éligible aux aides publiques : crédit d'impôt de 500 € / TVA réduite à 5,5%.
- Installation réalisée par un électricien certifié IRVE.

- Abonnement sans engagement.
- Deux formules avec électricité verte incluse :
 - Forfait à partir de 26,90 € TTC/mois⁽⁴⁾, puis 34,90 € TTC/mois⁽⁵⁾.
 - Au réel à partir de 4,90 € TTC/mois⁽⁴⁾ et 0,17 € TTC/kWh⁽⁶⁾ consommé.



(1) Offre valable pour une installation simple de la BMW Wallbox Plus. Prix net après application de la TVA réduite à 5,5% et déduction, sous réserve d'éligibilité, du crédit d'impôt de 500€.

(2) Tarif à partir de pour une installation simple monophasée (<5 mètres de câble, borne dans la même pièce que le compteur Linky, électricité aux normes). Un devis sur mesure est établi pour chaque client BMW.

(3) Offre valable pour une borne de recharge Zeplug de 3,7 kW. Prix net après déduction, sous réserve d'éligibilité, de la prime ADVENIR d'un montant de 600 €, du crédit d'impôt de 500 € et de la remise de 100 € pour tout achat d'une borne 3,7 kW, 7,4 kW ou 11 kW dans les 6 mois suivant la signature de la convention Zeplug. TVA réduite à 5,5%.

(4) Après application de la remise "Ze Passe à l'Électrique" applicable à tous nouveaux clients Zeplug d'un montant de 8 €/mois pendant les 6 premiers mois, offre valable jusqu'au 31/12/2024.

(5) Prix indicatif, confirmé à la date de signature du contrat d'abonnement.

(6) 0,17 €/kWh en heures creuses et 0,34 €/kWh en heures pleines.

ÉQUIPEMENTS DE SÉRIE.



EXTÉRIEUR.

- 3^{ème} feu stop à LED
- Badges "M" sur les montants de portières
- Feux arrière à LED
- Feux de jour et clignotants avant et arrière à LED
- Feux stop dynamique à technologie LED
- Jantes M 20"/21" à rayons doubles style 951 M bicolores Midnight Grey avec pneus mixtes
- Pack Extérieur BMW Iconic Glow avec calandre illuminée
- Poignées de portes affleurantes
- Projecteurs Advanced Full LED avec feux de route anti-éblouissement
- Projecteurs Shadow Line M
- Rétroviseurs extérieurs M noirs, rabattables et réglables électriquement, asphériques et dégivrants, électrochrome côté conducteur, avec rappels de clignotants à LED intégrés
- Shadow Line M brillant étendu
- 4 sorties d'échappement M
- Spoiler arrière M en noir (Berline uniquement)
- Toit :
 - Berline : toit vitré panoramique
 - Touring : toit noir

INTÉRIEUR.

- 3 appuis-tête arrière, 2 réglables en hauteur
- 5 sièges
- Accoudoir central à l'avant et à l'arrière (avec 2 porte-gobelets)
- Appui lombaire ajustable
- Banquette arrière rabattable 40/20/40
- Ceintures de sécurité noires avec liseré aux couleurs M
- Ciel de pavillon M anthracite
- Éclairage d'ambiance avec BMW Interaction Bar
- Inserts décoratifs Dark Silver avec Aluminium Rhombic
- Pare-soleil pour le conducteur et le passager avant avec miroir de courtoisie éclairé avec couvercle coulissant
- Rétroviseur intérieur électrochrome
- Sellerie Cuir 'Merino' Schwarz
- Sièges avant chauffants, à réglages électriques à mémoires conducteur
- Sièges M multifonctions
- Tapis de sol en velours
- Volant M

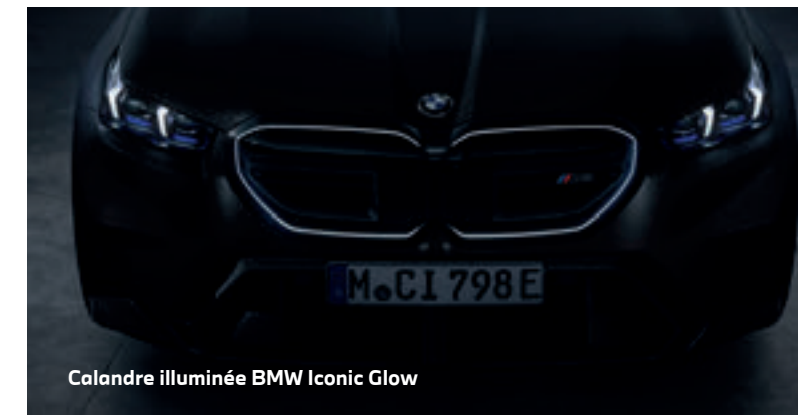

Calandre illuminée BMW Iconic Glow



Marquage M5

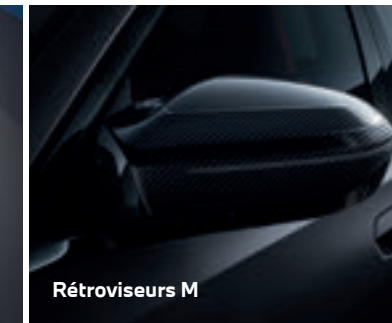

Rétroviseurs M



Sorties d'échappement M

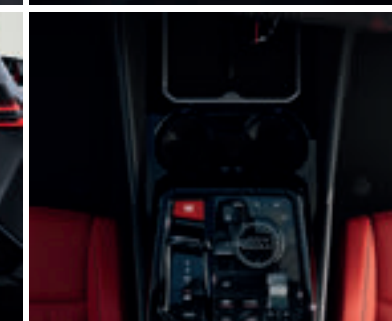

Console centrale



Projecteurs à technologie LED

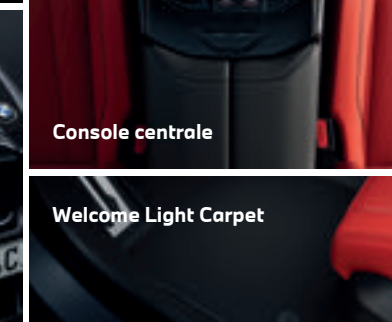

Welcome Light Carpet



Volant M avec palettes au volant



BMW Curved Display

CONFORT ET FONCTIONNALITÉS.

• Accès Confort

- Alarme antivol
- Buses de lave-glace dégivrantes
- Buse de lave-glace pour caméra de recul
- Écrous de roues antivol
- Feux de sortie de porte
- BMW IconicSounds Electric
- BMW iDrive

- Bouton de démarrage Start/Stop sans manipulation de la clé
- Câble Professional Mode 3 (T2-T2) pour recharge publique - 5 m
- Caméra d'habitacle
- Capteur de pluie et allumage automatique des feux
- Chauffage de lunette arrière
- Climatisation automatique 4 zones
- Commande électrique du volet de coffre
- Dalle de recharge par induction

• Driving Assistant

- Fonction "Follow me Home"
- Frein de parking électrique avec fonction 'Automatic Hold'
- Launch Control
- Limiteur et Régulateur de vitesse avec fonction freinage

• Parking Assistant Plus

- Prises 12V : 1 x accoudoir avant, 1 x vide-poches avant, 2 x console centrale arrière avec un adaptateur USB
- Recyclage de l'air et microfiltre à charbon actif
- Sélecteur d'expériences de conduite My Modes : Personal, Sport (incl. Sport +), Efficient, Expressive, Relax
- Système Hi-Fi Bowers & Wilkins Surround Sound Son : 655 watts / 18 haut-parleurs
- Trappe de recharge avec éclairage LED à l'avant gauche
- Verrouillage centralisé avec 2 clés
- Vitrage calorifuge
- Vitres avant et arrière à ouverture et fermeture électriques
- Welcome light (lors du déverrouillage du véhicule)

SERVICES CONNECTÉS (voir détails p.22)

- **BMW Live Cockpit Navigation Professional** avec affichage tête haute et Réalité Augmentée
- **Pack Connected Professional** (dont Apple CarPlay & Android Auto)
- Tuner radio numérique DAB

Accès Confort

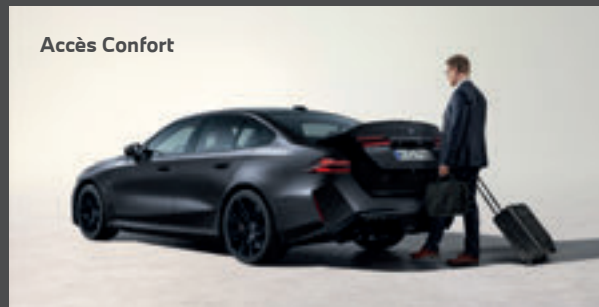

- (Dé)verrouillage de proximité
- Commande sans contact du hayon
- BMW Digital Key Plus" (smartphone comme clé de véhicule)
- Possibilité d'inviter jusqu'à 5 amis via les smartphones
- Possibilité de restreindre les droits des invités (vitesse max., puissance d'accélération...)

Affichage tête haute

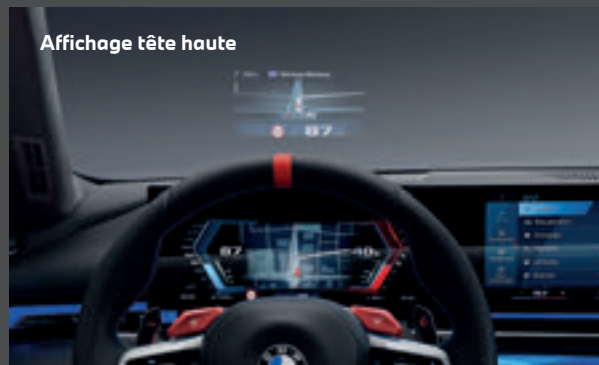

Console centrale avec dalle de recharge par induction



Climatisation 4 zones



Hi-Fi Bowers & Wilkins Surround Sound



DRIVING ASSISTANT.

Comprend les fonctionnalités suivantes :

• Speed Limit Info

Indicateur de limitation de vitesse et d'interdiction de dépassement.

• Protection des piétons et des cyclistes

• Détection de collision avant avec freinage

• Avertisseur de changement de ligne

Vibration du volant si le véhicule change de voie sans clignotant.

• Avertisseur d'angle mort

Affiche un signal dans les rétroviseurs extérieurs lorsqu'un changement de voie présente un danger.

• Avertisseur de collision arrière

En cas de risque de collision, déclenche les feux de détresse, tend les ceintures de sécurité, redresse les dossiers et ferme les fenêtres.

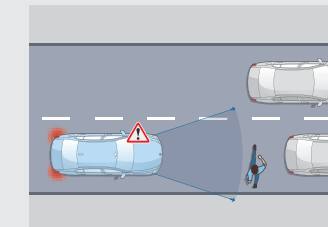

Protection des piétons et des cyclistes

Jusqu'à 65 km/h :

- Déclenche un affichage sur le tableau de bord et un signal sonore.
- En l'absence de réaction, intervient sur les freins.

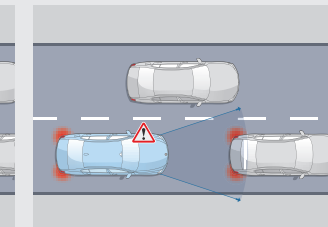

Détection de collision avant avec freinage

Jusqu'à 85 km/h :

- Déclenche un affichage sur le tableau de bord et un signal sonore.
- En l'absence de réaction, amorce un freinage d'urgence.

PARKING ASSISTANT PLUS.

Comprend les fonctionnalités suivantes :

• Caméra de recul

Vue grand angle de l'arrière du véhicule avec visualisation de la trajectoire sous un rayon de braquage maximum.

• Assistant de marche arrière (Auto Reverse)

• Assistant de stationnement

Offre des vues à 360 ° autour du véhicule.

La vue avant et arrière sécurise l'approche des intersections et des sorties, en combinaison avec la surveillance par radar du véhicule. Une vue supplémentaire montre la situation à droite et à gauche du véhicule avec affichage des lignes de trajectoire.

• **Remote 3D View** : transfert d'images 3D View de votre véhicule et ses environs vers votre smartphone via l'Application My BMW.

• **Drive Recorder** : enregistre une vidéo haute résolution 360° de l'environnement du véhicule. En cas d'accident, les 30 secondes avant et les 30 secondes après le moment de l'accident sont sauvegardées de façon permanente.

• **Remote Theft Recorder** : vous informe du vol du véhicule ou de son remorquage et sécurise les preuves vidéo (enregistrement automatique 4 secondes après l'activation du système d'alarme)

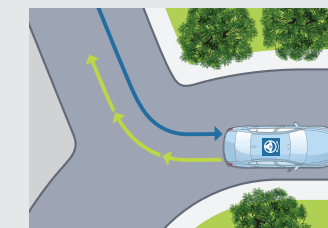

Assistant de marche arrière

Mémoire les 50 derniers mètres parcourus en marche avant, afin de pouvoir reproduire le chemin en marche arrière, par exemple dans un parking ou une impasse.

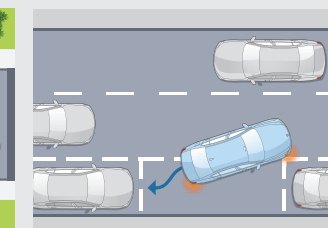

Assistant de stationnement

Jusqu'à 35 km/h, repère un emplacement en passant à proximité. Gère automatiquement toutes les manœuvres d'un créneau ou d'une place perpendiculaire à la chaussée.

SÉCURITÉ ET DYNAMISME.

- ABS (système de freinage antiblocage) y compris assistant de freinage d'urgence en virage
- Active Guard :
 - Avertisseur de collision avant avec intervention de freinage pour piétons/cyclistes incl. dans les virages et aux carrefours
 - Avertisseur de sortie de voie avec retour actif
 - Speed Limit Info : informations sur la limite de vitesse avec indication d'interdiction de dépassement
 - Speed Limit Assist : ajuste le régulateur de vitesse aux limitations détectées
- Airbag frontal (volant/conducteur et passager avant désactivables)
- Airbag central (siège conducteur)
- Airbags latéraux pour le conducteur et le passager avant
- Airbag de tête (airbag rideau s'ouvrant depuis la garniture de toit au-dessus des 1^{ère} et 2^{ème} rangées de sièges)
- Assistance au freinage
- Assistant d'attention avec recommandation de pause
- Avertisseur sonore pour piétons
- 3 ceintures arrière 3 points
- BMW M xDrive (4WD, 4WD Sport, 2WD)
- Contrôle de la stabilité de la remorque
- Contrôle dynamique de Stabilité DSC (Dynamic Stability Control)
- Différentiel M Sport
- Disques de freins à l'avant et à l'arrière
- Feux de route anti-éblouissement
- Freins M Sport bleus
- Fixations ISOFIX pour sièges enfant à l'arrière
- Mesure individuelle de pression des pneumatiques avec surveillance des crevaisons
- M Drive Professionnal avec Boost Control
- M Dynamic Mode
- Norme General Safety Regulation (GSR 2)
- Motorisation M Hybrid avec :
 - > M TwinPower Turbo essence V8 4,4 l
 - Puissance moteur : 585 ch (430 kW)
 - Injection directe, turbocompresseur Twin Scroll, commande double VANOS avec vavetronic, système d'échappement sport
 - > BMW eDrive
 - Puissance moteur électrique : 197 ch (145 kW)
 - Système de récupération de l'énergie au freinage
 - Capacité de la batterie haute tension Lithium-ion : 22,1 kWh brute (18,6 kWh nette)
 - Chargeur embarqué AC 11 kW
- PC iBrake (PostCrash Collision Warning avec fonction de freinage)
- Portes arrière avec sécurité enfants
- Sélecteur de modes de conduite : COMFORT, ECO PRO et SPORT
- Suspensions SelectDrive avec Direction IntegralActive à 4 roues directrices
- Services ConnectedDrive (3 ans d'utilisation)

SUSPENSIONS SELECTDRIVE

- Réglages variables des amortisseurs
- Direction IntegralActive à 4 roues directrices :
 - à basse vitesse, la maniabilité est accrue grâce au rayon de braquage réduit : les roues arrière braquent à l'inverse des roues avant.
 - à haute vitesse, le confort est amélioré par une réduction des mouvements de caisse du véhicule lors des changements de direction : les roues arrière braquent dans le même sens que les roues avant.
 - Angle de braquage des roues à l'arrière jusqu'à 1,5°.

DIFFÉRENTIEL M SPORT

- Réglage du degré de blocage (essieu arrière) entre 0 et 100 % en fonction de la situation de conduite et de l'état de la chaussée.
- Traction : plus de couple dirigé vers la roue ayant la meilleure adhérence sur la route permettant une meilleure traction (au démarrage) (même dans les virages)
 - Agilité : accélération latérale et dynamisme de conduite, meilleure capacité du véhicule en virage
 - Stabilité : grâce à un amortissement dynamique ciblé (contre le lacet indésirable du véhicule)

M DRIVE PROFESSIONNAL

- Mode Piste M
- M Laptimer
- Mode de conduite "Dynamic" : puissance équilibrée du système pour des performances sur les circuits
- Mode de conduite "Dynamic Plus" : mise au point sur la pleine puissance pour des performances maximales sur circuit (mode qualification)
- Boost Control
- Launch Control



LES ÉQUIPEMENTS DE SÉRIE

VOS SERVICES CONNECTÉS.

BIENVENUE À BORD D'UN UNIVERS DE SERVICES.

Connectée en 5G à Internet via sa carte SIM intégrée, votre BMW vous propose un écosystème complet de services connectés : navigation, télémaintenance, divertissement...

Grâce à des interfaces équipées de technologies d'Intelligence Artificielle, vous pilotez vos fonctionnalités de manière intuitive, tout en restant entièrement concentré(e) sur votre conduite.

NOUVEAU

Via MyBMW App, vous pouvez activer la carte **eSIM** de votre BMW en souscrivant un forfait de données auprès de l'opérateur **Ubiquiti**.









Cette connectivité permet d'avoir de la **Wi-Fi à bord** avec la possibilité de connecter jusqu'à **10 appareils**, d'avoir de la **5G** en profitant de l'antenne externe de la voiture afin d'avoir une **meilleure réception** ou encore de pouvoir vous connecter à **Youtube**.









POUR EN SAVOIR PLUS

BMW LIVE COCKPIT NAVIGATION PRO.

Vos interfaces et services essentiels.









-  **BMW Curved Display**
large écran incurvé haute résolution combinant 2 zones
Écran gauche : combiné d'instrumentation (12,3")
Écran droit : écran central tactile (14,9")
-  **Affichage tête haute en couleur**
Projection d'informations sur le pare-brise : navigation, alertes, panneaux de circulation, régulateur de vitesse, communications...
-  **Nouveau système d'exploitation BMW M OS 8.5**
Mise à jour à distance du système d'exploitation et des applications embarquées
-  **Connectivité avec Personal eSIM**
eSIM en 5G - HotSpot WiFi*
-  **Connexions USB-C (2 ports à l'avant, 2 ports à l'arrière)**
-  **Interface Bluetooth** avec système mains libres :
Waccepte 2 téléphones portables et 1 lecteur audio
-  **BMW iDrive Controller**
Molette avec pavé tactile intégré.
-  **BMW Intelligent Personal Assistant**
Apprend les préférences du conducteur. Via l'expression "Dis BMW" ou une commande personnalisée, l'assistant vocal :
 - permet de piloter par la voix vos fonctionnalités connectées
 - vous aide à connaître votre BMW et à l'utiliser de façon optimale
 - répond à vos questions sur les fonctions et l'état de votre BMW

Vos services essentiels :

-  **Système de navigation BMW**
Avec mise à jour automatique des cartes de navigation (3 ans)
BMW Maps avec Connected Navigation surveille en permanence les conditions de circulation et informe des embouteillages, déviations et autres travaux en cours
-  **Guidage interactif en Réalité Augmentée**
sur l'écran central avec image vidéo de l'environnement réel : instructions de virage, suggestion de voie de circulation, points d'intérêt et assistance à la recherche d'une place de parking
-  **Appel d'Urgence Intelligent**
Alerte la centrale de surveillance BMW en cas d'accident :
 - Transmission position et informations sur les dommages
 - Peut être déclenché manuellement
-  **Téléservices BMW**
 - Envoi d'informations techniques à votre concessionnaire
 - Détection et préparation de la prochaine échéance d'entretien
 - En cas de panne, demande d'assistance
-  **BMW Connected (3 ans)**
Passerelle entre votre smartphone et votre BMW :
 - Envoyer vos destinations à votre BMW via l'App My BMW
 - Proposition automatique de l'itinéraire une fois à bord.
-  **BMW ID**
Mémorisation de profils conducteur (siège, température, navigation, divertissement...) activables automatiquement.

PACK CONNECTED PRO.

Votre pack de services associés.

-  **Ma BMW à Distance** (durée illimitée)
Transformer votre smartphone en télécommande : (dé)verrouillage, localisation de la voiture, appel de phares, ventilation, consultation de statuts de la voiture.
-  **Remote 3D View (Vue 3D à distance)** (durée illimitée)
Permet l'observation de l'environnement du véhicule via l'App My BMW. La photo peut être récupérée sur le smartphone sous une représentation 3D.
-  **Information Trafic en Temps Réel** (3 ans)
 - Conditions de circulation et suggestion d'itinéraires (Europe).
 - Affichage des probabilités de trouver une place de parking (Paris, Lyon, Marseille, Toulouse, Nice, Nantes).
-  **Connected Navigation** (3 ans)
 - Recommandation de points d'intérêt près d'une station de charge
 - Prévisions de disponibilité des stations de charge
-  **Intégration Smartphone** (durée indéterminée)
 - Apple CarPlay™
 - Google Android Auto™
-  **In-Car Experiences** (3 ans)
Accéder via l'assistant vocal à un programme vitalisant ou relaxant à bord
-  **Amazon Alexa** (3 ans)
Commander la Smart Home, la météo, le calendrier, les actualités, les services de streaming comme Amazon Music, ou répondre à une question d'ordre général
-  **Connected Music** (3 ans)
Retrouver votre compte premium Spotify directement dans le véhicule via la carte SIM intégrée
-  **Divertissement à bord** (inclus 1 an puis 60€/an)
Retrouvez vos plateformes et applications favorites directement dans votre BMW via la carte SIM intégrée (l'offre évolue au fil du temps), avec data illimitée
 - **Streaming audio** : Deezer, Radiofrance, Radioplayer, Pocket Cast,...
 - **Streaming video** : Youtube*, PlutoTV, Rakuten, Bloomberg, Ted,...
 - **Gaming via AirConsole** : BB Racing 2, Bird Bump, Fruit Slice Frenzy, Quarterback Catch, 9 Ball Pool, Candy Blast,...

* Via MyBMW App, souscrivez votre carte eSIM en 5G auprès de l'opérateur Ubiquiti et dotez votre BMW d'une connexion WIFI de premier ordre.



ZOOM SUR MyBMW APP.



Piloter vos recharges électriques

MyBMW App vous permet de piloter tous les paramétrages de vos recharges électriques : objectif et planification de la recharge, limitation de la puissance de recharge.

Vous avez besoin de recharger lors d'un trajet ? MyBMW App vous indique la borne la plus proche et vous y conduit. Pour vos recharges domestiques, vous pouvez programmer vos horaires de charge afin de bénéficier des meilleurs tarifs d'électricité.



Vérifier votre véhicule à distance

Pas sûr(e) d'avoir bien fermé votre BMW ? Vous pouvez le vérifier à distance sur votre application et verrouiller votre BMW si besoin.

Vous pouvez aussi vérifier que les vitres, le coffre, le capot ou encore le toit ouvrant sont bien verrouillés.

MyBMW App vous permet également de contrôler la pression des pneus, ou les prochaines maintenances (huile moteur, liquide de freins, contrôle du véhicule).



Préparer vos voyages

Le planificateur de voyage intégré à MyBMW App affiche toutes les informations de votre prochain trajet : itinéraire, conditions de circulation, pauses recommandées, temps de parcours, bornes de recharge sur l'itinéraire avec possibilité de choisir un opérateur préféré...

Envoyez ces informations au système de navigation de votre BMW et laissez vous guider !



Optimiser vos consommations

Avec MyBMW App, retrouvez les statistiques de vos trajets du mois, vos consommations, la distance parcourue en tout électrique pour les motorisations hybrides rechargeables.

Votre Coach efficacité analyse votre conduite, avec votre score à la clé, et vous apporte des conseils d'éco-conduite.

Vous pouvez même jouer en comparant vos scores entre amis !



Transformer votre smartphone/ smartwatch en clé

Plus besoin d'avoir les clés de votre BMW sur vous. Avec l'option Accès confort, vous accédez à la fonctionnalité BMW Digital Key :
- posez votre smartphone équipé en technologie NFC sur la poignée de porte pour déverrouiller ou placez-le sur la zone de recharge à induction pour démarrer.
- si votre smartphone est équipé en technologie UWB*, il suffit de l'avoir sur vous et la reconnaissance s'effectue ! Vous pouvez autoriser jusqu'à 5 utilisateurs.

*Liste des smartphones compatibles sur bmw.fr



Localiser votre BMW

Vous ne retrouvez pas votre BMW au milieu d'une multitude de voitures garées, dans un parking ou dans la rue ?

MyBMW App vous permet de la localiser à distance, de la faire klaxonner ou de faire un appel de phare... Problème résolu !



Surveiller votre BMW à distance

En combinaison avec l'option Alarme, vous êtes immédiatement alerté(e) par notification sur votre smartphone en cas de détection d'une tentative :

- d'ouverture des portes, du coffre ou du capot moteur
- d'intrusion dans l'habitacle par les fenêtres
- de soulèvement du véhicule.



Effectuer les mises à jour de votre BMW

Vous voulez toujours maintenir votre BMW à la pointe de la technologie ?

La fonction "Remote Software Upgrade" vous permet de télécharger la dernière version du système d'exploitation et de l'installer à bord de votre voiture.

À chaque nouvelle mise à jour, vous recevez une notification sur votre smartphone.



Scannez pour voir la vidéo



L'APPLICATION QUI FACILITE VOTRE MOBILITÉ AU QUOTIDIEN.

Avec MyBMW App, vous profitez à 100% de votre BMW. Interface universelle, elle vous permet de gérer à distance tout ce qui concerne votre voiture depuis votre smartphone : climatisation, recharge, verrouillage ou déverrouillage, planification de trajet, consommation, services, localisation, état du véhicule...

TARIFS.

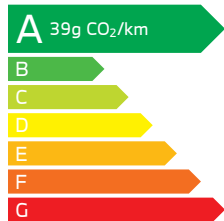
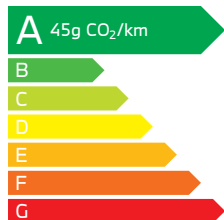

	Puissance cumulée	Puissance fiscale	Malus CO ₂ * + Malus Poids 2024	Prix TTC	Étiquettes énergétiques
ESSENCE HYBRIDE RECHARGEABLE					
BMW M5 Berline	727 ch	51 CV	0 €	159 050 €	 A 39g CO ₂ /km
BMW M5 Touring	727 ch	51 CV	0 €	162 050 €	 A 45g CO ₂ /km



BMW FINANCIAL SERVICES

VOTRE SOLUTION DE FINANCEMENT SUR MESURE

Pour acquérir votre prochaine BMW, BMW Financial Services vous propose une gamme de solutions de financement adaptées à tous vos besoins, de la Location Longue Durée (LLD) à la Location avec Option d'Achat (LOA), en passant par le leasing ou le crédit.

Avec ou sans apport, que vous soyez un particulier ou un professionnel, pour un véhicule neuf ou d'occasion, nous vous accompagnons pour définir votre solution de financement personnalisée.

DÉCOUVREZ NOS SOLUTIONS PASSLEASE LOA ET PASSLEASE LLD.

-  **Zéro contrainte :** Quel que soit votre choix en fin de contrat, aucune démarche liée à la revente n'est nécessaire. Vous évitez les contraintes administratives liées à une transaction et les éventuels frais de dépréciation.
-  **Économies :** Cette solution de financement vous permet de maîtriser vos charges mensuelles. Pour un professionnel, pas de comptabilisation du véhicule au bilan de la société : vous préservez votre capacité d'endettement.
-  **Privilèges :** Avec les solutions PassLease LOA et PassLease LLD, vous bénéficiez de l'extension de garantie constructeur jusqu'à la fin de votre contrat pour tout financement d'une voiture neuve.

RETROUVEZ
NOS SOLUTIONS DE
FINANCEMENT

NOS OFFRES
DE LOYERS
SANS APPORT

* Les valeurs d'émission de CO₂ selon la norme WLTP figurant dans ce catalogue correspondent à des valeurs européennes. Depuis le 1^{er} septembre 2018, les véhicules légers neufs sont réceptionnés en Europe sur la base de la procédure d'essai harmonisée pour les véhicules légers (WLTP) qui permet de mesurer une consommation de carburant et des émissions de CO₂ plus réalistes que la procédure NEDC précédemment utilisée. Renseignez-vous auprès de votre concessionnaire pour connaître les valeurs d'émission de CO₂ correspondant aux véhicules configurés pour le marché français et le montant du malus en résultant pour les modèles sur lesquels se porte votre intérêt.

Les prix maximum conseillés, tels qu'ils figurent dans ce catalogue, comprennent le prix TTC du véhicule aux spécifications standard et les frais de préparation à la route du véhicule y compris les frais de transport et la fourniture des plaques d'immatriculation définitives. Les prix mentionnés dans le présent tarif ne concernent que les véhicules proposés à la vente par les Concessionnaires membres du réseau BMW Group France selon les spécifications propres au territoire français, modèles sur lesquels se porte votre intérêt.



PERSONNALISEZ VOTRE BMW.



PACK CONFORT.

Comprend les éléments suivants :

- Sièges avant ventilés
- Sièges avant et arrière chauffants
- Stores pare-soleil mécaniques pour vitres latérales arrière et électrique pour lunette arrière (Berline uniquement)
- Système de voyage multifonction Travel & Comfort : supports intégrés aux sièges avant pour fixer des tablettes, cintres, crochets pour sacs, accessoires... Inclut également un port USB-C supplémentaire au dos de chaque siège avant.

M5 Berline	2 000 €
M5 Touring	1 700 €

PACK EXTÉRIEUR M CARBON.

Pour la version Berline uniquement, comprend les éléments en carbone suivants :

- Toit
- Coques de rétroviseurs extérieurs
- Spoiler arrière

M5 Berline	3 300 €
------------	---------

PACK EXPÉRIENCE M.

Comprend les éléments suivants :

- Limite électronique de vitesse maximale relevée à 305 km/h
- Session d'une journée de perfectionnement à la conduite : BMW Driving Experience. (Circuit Club de Nevers Magny-Cours) Évènements organisés par BMW France avec l'agrément BMW M sur le Circuit Club de Nevers Magny selon un calendrier annuel. Véhicules d'essais de la gamme M fournis par l'organisation. Comprend une nuit d'hôtel la veille de l'évènement, la restauration pendant la durée du stage et une couverture d'assurance.



M5 Berline et Touring

2 500 €

DRIVING ASSISTANT PLUS.

Comprend les fonctionnalités suivantes :

- **Active Cruise Control**
Maintient la distance par rapport au véhicule qui précède (de 30 à 180 km/h) jusqu'à l'arrêt complet. Redémarrage automatique ou à l'initiative du conducteur.
- **Avertisseur de sortie de voie**
Vibrations dans le volant et retour vers la voie (vitesse >70 km/h) si les clignotants ne sont pas activés. Affichage dans l'écran.
- **Avertisseur de collision frontale avec intervention freinage**
Intervention automatique sur les freins jusqu'au freinage complet avec décélération maximale de 9 m/s :
- jusqu'à 85km/h si détection d'un véhicule
- jusqu'à 65km/h si détection d'un cycliste ou d'un piéton
Au-delà, alerte et préparation du système de freinage.
- **Assistant de Limitation de Vitesse Automatique**
Ajuste automatiquement la vitesse à une limitation détectée

DRIVING ASSISTANT PROFESSIONAL.

En plus des fonctionnalités du Driving Assistant de série, comprend :

- **Régulateur de vitesse actif ACC+ avec fonction Stop & Go jusqu'à 210 km/h**
Gestion de la distance et régulation de la vitesse jusqu'à l'arrêt complet. Redémarrage automatique après une arrêt inférieur à 30 s)
Consignes de vitesse et distances réglables.
- **Pilote semi-automatique, conduite autonome de niveau 2 jusqu'à 210 km/h**
Assistant directionnel et de contrôle de la trajectoire : action autonome sur la direction, notamment en embouteillage (le conducteur devant garder les mains sur le volant)
Automatic Speed Limit Assist : ajustement automatique de la vitesse de consigne du régulateur de vitesse à une limite de vitesse détectée.
Assistant de direction et de maintien de voie avec :
- Protection active anticollision latérale (>70km/h avec action autonome sur la direction pour s'éloigner d'un véhicule se rapprochant)
- Avertisseur d'angle mort (>20km/h avec action autonome sur le volant pour remettre le véhicule vers le milieu de la voie)
- Avertisseur de franchissement de ligne (>70km/h avec action autonome sur le volant pour remettre le véhicule vers le milieu de la voie).
Avertisseur de trafic transversal avant et arrière : en cas de visibilité est réduite (sortie de stationnement, par exemple) (jusqu'à 7 km/h).
Assistant d'évitement : lorsque l'évitement d'un véhicule ou d'un piéton est encore possible (entre 30 et 160 km/h).
Assistant d'intersection : alerte visuelle et acoustique en cas de risque de collision à un croisement (entre 10 et 85 km/h).
Assistant de circulation à contre-sens : alerte visuelle et acoustique sur autoroute, carrefour giratoire ou rue à sens unique.
Assistant d'arrêt d'urgence : arrête le véhicule en cas d'urgence médicale.
Assisted View : affichage 3D en temps réel sur l'écran des informations récoltées sur l'environnement du véhicule.

PARKING ASSISTANT PROFESSIONAL.

En plus des fonctionnalités du Parking Assistant Plus de série, comprend :

Stationnement entièrement automatisée (Remote Control Parking)

- Reproduit une manœuvre précédemment effectuée de stationnements en bataille ou créneau en détectant les marquages au sol ou les bordures de trottoir pour s'orienter.
- Commande à distance jusqu'à 6 m via votre smartphone en liaison Bluetooth :
- Détection des obstacles via la caméra Surround View.
 - Mémorisation de 10 itinéraires par profil (dont les itinéraires en marche arrière).
 - Assistant de marche arrière Pro : reproduction automatique en marche arrière de parcours effectués en marche avant jusqu'à 200 m.

M5  **Berline et Touring** 1100 €

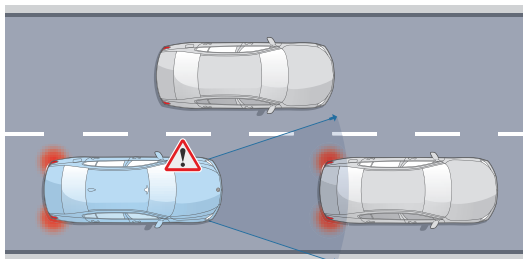

M5  **Berline et Touring** 2 000 €

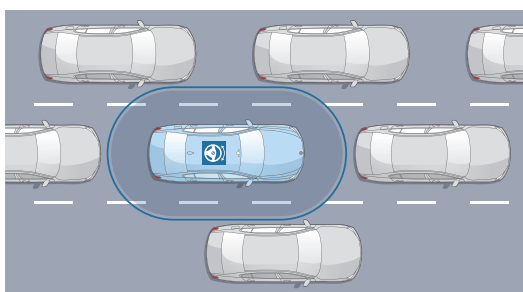

M5  **Berline et Touring** 400 €



FREINS M CARBON CÉRAMIQUES.

Pour des freinage encore plus puissants.

- Traitement anti-corrosion et grande résistance à la chaleur et à l'usure.
- Essieu avant : Frein à étrier fixe à 6 pistons, disque carbone-céramique 420mm x 40mm, ventilé, perforé.
- Essieu arrière : Frein à étrier flottant à 1 piston, frein de maintien automatique intégré, disque carbone-céramique 398mm x 28mm, ventilé, perforé
- Allègement d'environ 25 kg pour de meilleures qualités routières.
- Peinture dorée mat des étriers et logo M sur les essieux.

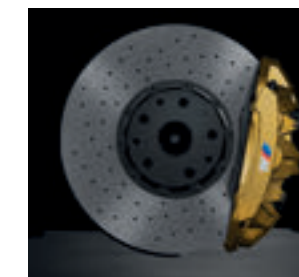

M5  **Berline et Touring** 9 950 €

FREINS M COMPOSITE ROUGES OU NOIRS

- Essieu avant : Frein à étrier fixe à 6 pistons, disque de frein composite 410mm x 36mm, ventilé, perforé.
- Essieu arrière : Frein à étrier flottant à 1 piston, frein de maintien automatique intégré, disque de frein composite 398mm x 28mm, ventilé, perforé.

M5  **Berline et Touring** 400 €

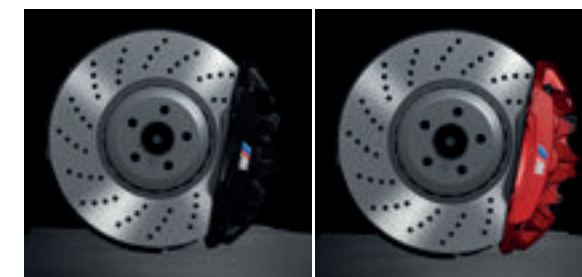

ATTELAGE DE REMORQUE ÉLECTRIQUE

L'attelage de remorque peut être pivoté électriquement jusqu'à ce qu'il soit complètement rangé sous le bouclier arrière.

M5  **Berline et Touring** 1 250 €



COQUES DE RÉTROVISEURS M CARBON.

Pour la version Touring uniquement.
(Pour la version Berline, les coques sont incluses dans le Pack Extérieur M Carbon)

M5  **Touring** 1 200 €



TOIT VITRÉ PANORAMIQUE.

- Toit peint en noir brillant entièrement vitré en verre sans fonction d'ouverture
- Store occultant électrique

M5  **Berline et Touring** 1 700 €



HABILLEZ VOTRE BMW.

NUANCIER EXTÉRIEUR.

PEINTURE UNIE



Alpinweiss

PEINTURES METALLISÉES



Saphirschwarz

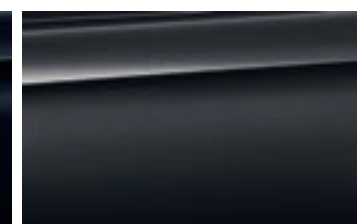

Sophistograu



Fire Red

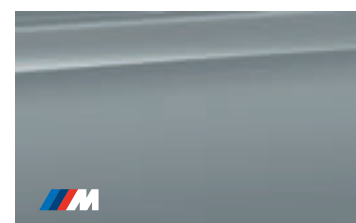

M Brooklyn Grau



M Marina Bay Blue



M Carbonschwarz

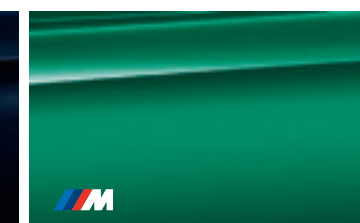

M Isle of Man Green

BMW INDIVIDUAL

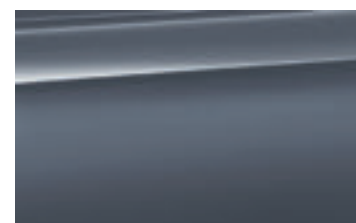

Métallisée
Storm Bay



Mat Métallisée
Frozen Frozen Deep Grey

**CONFIGUREZ
VOTRE BMW**

Sur le **Configurateur en ligne BMW**, accédez à toutes les teintes et équipements disponibles pour donner vie à la BMW de vos rêves.

**VOIR LE NUANCIER
BMW INDIVIDUAL**

Le **nuancier des teintes spéciales BMW Individual** vous propose plus de 100 teintes différentes, afin de concevoir votre BMW M5 de manière entièrement personnalisée.

Votre Concession BMW se tient à votre disposition pour répondre à toutes vos interrogations sur votre nouvelle BMW.



SELLERIES.

CUIR MÉRINO

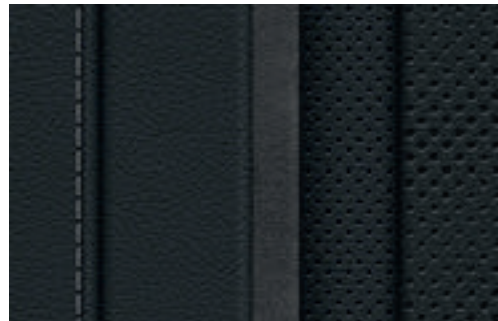

■ Schwarz

□ Silverstone / Schwarz

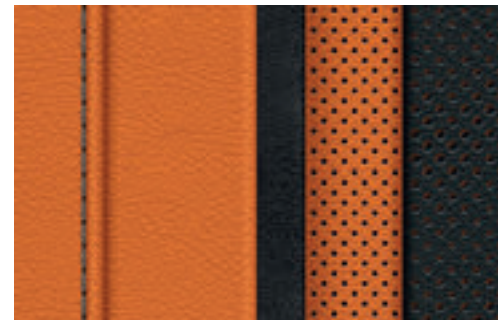
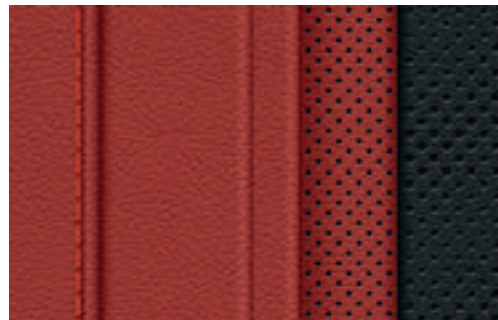

□ Red / Schwarz

□ Kyalami Orange / Schwarz

INSERTS DÉCORATIFS.

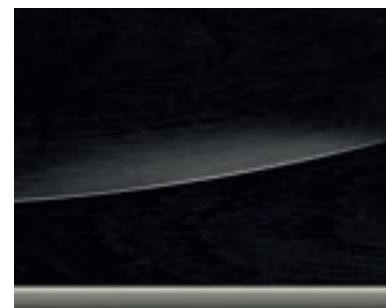
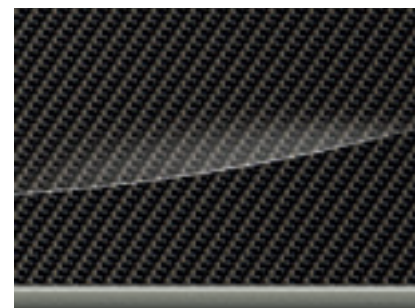
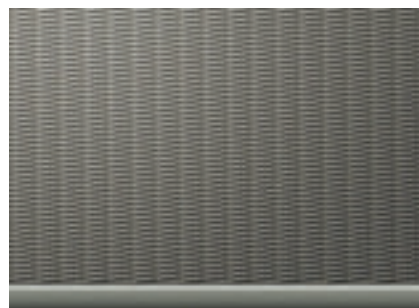
■ Dark Silver
Aluminium Rhombic□ Dark Silver M
Fibre de Carbone
et fils argentés brillant□ Dark Silver
Bois précieux chêne foncé
haute brillance

JANTES ET PNEUMATIQUES.

JANTES 20"/21" EN ALLIAGE LÉGER

■ Jantes M 20"/21" à rayons doubles style 951 M
Bicolores Midnight Grey avec pneus mixtes et sport en option■ Jantes M 20"/21" à rayons doubles style 951 M
Black avec pneus mixtes et sport en option□ Jantes M 20"/21" à rayons doubles style 952 M
bicolores Black avec pneus mixtes■ Equipement de série.
□ Equipement optionnel.



SÉRÉNITÉ À LA CLÉ.



CONTRATS BMW SERVICE.

Les contrats de Garantie Commerciale Étendue, d'Entretien et de Maintenance BMW Service ont été conçus pour que l'entretien de votre BMW soit synonyme de confort et de sérénité.

En souscrivant un contrat BMW Service, vous accédez à une gamme de services et d'opérations de maintenance, pour une totale transparence des coûts d'entretien de votre véhicule.

Vous êtes ainsi certain que les opérations d'entretien et de maintenance de votre véhicule seront effectuées autant de fois que cela s'avère nécessaire sans frais additionnels, dans la limite des services inclus dans votre contrat.

Parce que votre confort et votre plaisir de conduire sont nos priorités, nous vous proposons de choisir parmi 3 niveaux de contrats pour une durée et un kilométrage adaptés à l'utilisation de votre BMW.

Vous pouvez cumuler le contrat de Garantie Commerciale Étendue avec le contrat d'Entretien ou le contrat d'Entretien et de Maintenance BMW Service pour obtenir une couverture complète.

* Extension de la garantie commerciale dans la limite de la durée supplémentaire souscrite (1 an, 2 ans ou 3 ans) ou de 200 000 km, premier des deux termes échus.

Contrat de Garantie Commerciale Étendue BMW Service.

BMW REPAIR INCLUSIVE.

- Votre garantie commerciale peut être étendue jusqu'à 5 ans en souscrivant ce contrat.
- Ce contrat doit être souscrit dans la limite de 3 mois après la première date d'immatriculation de votre véhicule.

TARIF		M5 Berline et Touring
Durée et kilométrage		
3 ans*	▶ 200 000 Km	1 128 €
4 ans*	▶ 200 000 Km	2 340 €
5 ans*	▶ 200 000 Km	5 844 €

Contrat d'Entretien BMW Service.

BMW SERVICE INCLUSIVE.

PRESTATIONS INCLUSES

- Vidange huile moteur (appoint compris)
- Contrôles périodiques
- Remplacement filtre à air
- Remplacement filtre à carburant
- Remplacement bougies
- Vidange liquide de freins

TARIF		M5 Berline et Touring
Durée et kilométrage		
3 ans	▶ 40 000 Km	1 470 €
3 ans	▶ 60 000 Km	1 824 €
3 ans	▶ 200 000 Km	3 934 €
4 ans	▶ 60 000 Km	2 964 €
4 ans	▶ 80 000 Km	3 245 €
5 ans	▶ 100 000 Km	3 917 €

Contrat d'Entretien et de Maintenance BMW Service.

BMW SERVICE INCLUSIVE PLUS.

PRESTATIONS INCLUSES

En plus de celles proposées dans le contrat d'entretien BMW Service Inclusive :

- Service freins AV (disques & plaquettes)
- Service freins AR (disques & plaquettes)
- Remplacement des pièces d'usure d'embrayage
- Remplacement des balais d'essuie-glaces
- Lavage intérieur / extérieur

TARIF		M5 Berline et Touring
Durée et kilométrage		
3 ans	▶ 40 000 Km	2 725 €
3 ans	▶ 60 000 Km	3 535 €

NOUVELLE BMW M5 BERLINE 

Poids		
Poids à vide UE ¹	kg	2 510
Poids total admissible	kg	2 940
Charge utile	kg	505
Poids remorquable autorisé non freiné ²	kg	750
Poids remorquable autorisé freiné sur pente maxi de 12% / pente maxi de 8% ²	kg	2000 / 2000
Capacité du compartiment à bagages	l	466
Moteur TwinPower Turbo		
Soupapes par cylindre		8/4
Cylindrée	cm ³	4395
Puissance nominale / régime nominal	ch (kW) / 1/min	585 (430) / 5600
Couple maxi / régime maximal	Nm / 1/min	1000 / 6 500
Moteur électrique / Batterie lithium-ion haute tension		
Puissance nominale	ch (kW)	197 (145)
Couple nominal	Nm	280
Capacité brute	kWh	22,1
Capacité nette	kWh	18,6
Transmission		
Type de transmission		Transmission intégrale M xDrive
Boîte de vitesses		Automatique à 8 rapports
Performances ²		
Vitesse maximale	km/h	250 ³ / 305 ⁴
Accélération 0-100 km/h	s	3,5
Consommations selon le cycle WLTP ⁵		
Consommation de carburant combinée	l/100 km	1,6 - 1,7
Émissions de CO ₂ combinées	g/km	37 - 39
Norme antipollution (réception par type)		EU6e
Consommation d'énergie électrique	kWh/100 km	25 - 25,5
Autonomie en mode électrique	km	67 - 69
Autonomie en mode électrique en ville	km	73 - 74
Capacité du réservoir, env.	l	60
Jantes/pneumatiques		
Dimensions pneumatiques (Arrière - Avant)		285/40 ZR20 (111Y) XL - 295/35 ZR21 (110Y) XL
Dimensions jantes (Arrière - Avant)		10,5jx20 H2 - 11jx21 H2
Matériau		Alliage léger

¹ Le poids à vide UE se rapporte à un véhicule avec l'équipement de série et sans équipement en option. Le poids à vide tient compte d'un réservoir rempli à 90% et de 75 kg pour le conducteur. Les équipements en option peuvent modifier le poids du véhicule, la charge utile et la vitesse maximale en cas d'incidence sur l'aérodynamique.

² Les valeurs de performance pour les moteurs essence se rapportent à un carburant de qualité RON 98. Les informations relatives à la consommation se rapportent au fonctionnement avec un carburant de référence conformément au règlement (CE) n° 715/2007. Les qualités de carburant sans plomb à 91 d'indice RON ou supérieur avec une teneur en éthanol maximale de 10% (E10) sont autorisées. BMW recommande l'utilisation de supercarburant sans plomb à 95 d'indice RON.

³ Limitée électroniquement.

⁴ Avec le Pack Expérience M.

⁵ Les valeurs de consommation de carburant, d'énergie électrique et d'émissions de CO₂ indiquées ont été mesurées conformément à la procédure WLTP. Depuis le 1er septembre 2018, les véhicules légers neufs sont réceptionnés en Europe sur la base de la procédure d'essai harmonisée pour les véhicules légers (WLTP), procédure d'essai permettant de mesurer la consommation de carburant et les émissions de CO₂, plus réaliste que la procédure NEDC précédemment utilisée. Les indications se rapportent à un véhicule doté de l'équipement de série en Allemagne. Les écarts tiennent compte des différences de dimensions au niveau des jantes et des pneumatiques choisis et peuvent varier pendant la configuration.

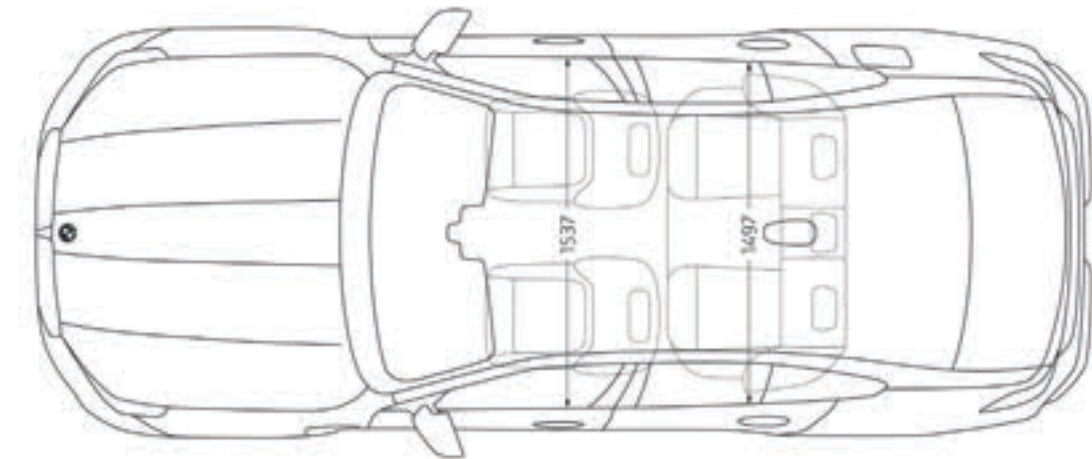
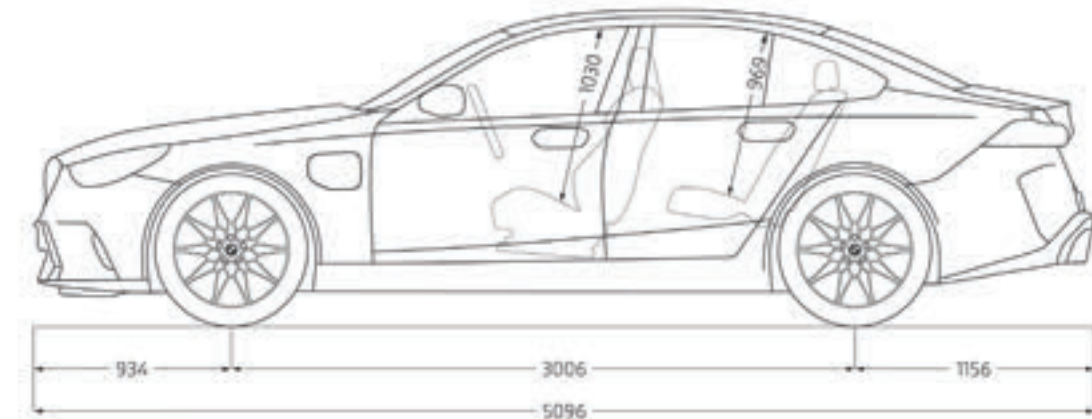
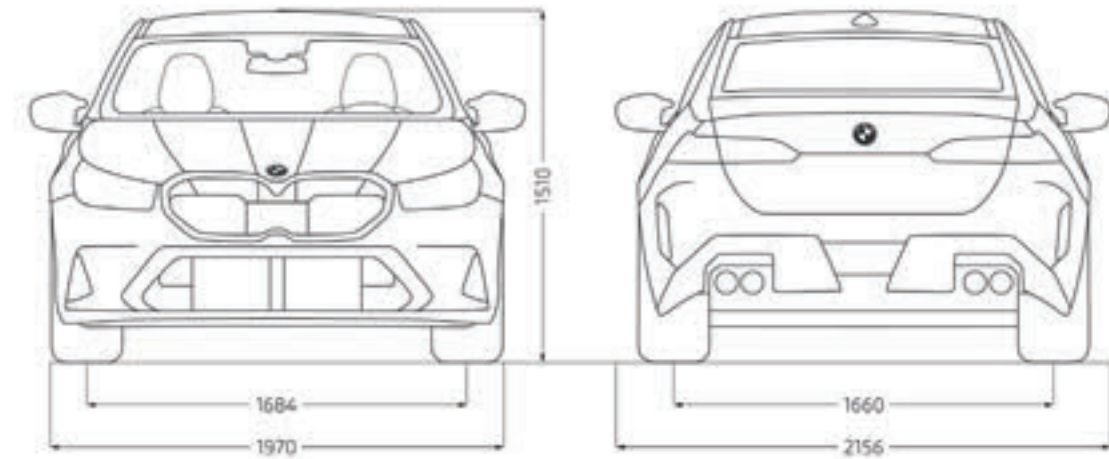

NOUVELLE BMW M5 TOURING

Poids		
Poids à vide UE ¹	kg	2 550
Poids total admissible	kg	3 050
Charge utile	kg	575
Poids remorquable autorisé non freiné ²	kg	750
Poids remorquable autorisé freiné sur pente maxi de 12% / pente maxi de 8% ²	kg	2000 / 2000
Capacité du compartiment à bagages	l	500 / 1630
Moteur TwinPower Turbo		
Soupapes par cylindre		8/4
Cylindrée	cm ³	4395
Puissance nominale / régime nominal	ch (kW) / 1/min	585 (430) / 6000
Couple maxi / régime maximal	Nm / 1/min	1000 / 6 500
Moteur électrique / Batterie lithium-ion haute tension		
Puissance nominale	ch (kW)	197 (145)
Couple nominal	Nm	280
Capacité brute	kWh	22,1
Capacité nette	kWh	18,6
Transmission		
Type de transmission		Transmission intégrale M xDrive
Boîte de vitesses		Automatique à 8 rapports
Performances ²		
Vitesse maximale	km/h	250 ³ / 305 ⁴
Accélération 0-100 km/h	s	3,6
Consommations selon le cycle WLTP ⁵		
Consommation de carburant combinée	l/100 km	1,7 - 2,0
Émissions de CO ₂ combinées	g/km	39 - 45
Norme antipollution (réception par type)		EU6e
Consommation d'énergie électrique	kWh/100 km	25,7 - 27,6
Autonomie en mode électrique	km	61 - 67
Autonomie en mode électrique en ville	km	69 - 73
Capacité du réservoir, env.	l	60
Jantes/pneumatiques		
Dimensions pneumatiques (Arrière - Avant)		295/35 ZR21 (110Y) XL - 285/40 ZR20 (111Y) XL
Dimensions jantes (Arrière - Avant)		11Jx21 H2 - 10,5Jx20 H2
Matériau		Alliage léger

¹ Le poids à vide UE se rapporte à un véhicule avec l'équipement de série et sans équipement en option. Le poids à vide tient compte d'un réservoir rempli à 90% et de 75 kg pour le conducteur. Les équipements en option peuvent modifier le poids du véhicule, la charge utile et la vitesse maximale en cas d'incidence sur l'aérodynamique.

² Les valeurs de performance pour les moteurs essence se rapportent à un carburant de qualité RON 98. Les informations relatives à la consommation se rapportent au fonctionnement avec un carburant de référence conformément au règlement (CE) n° 715/2007. Les qualités de carburant sans plomb à 91 d'indice RON ou supérieur avec une teneur en éthanol maximale de 10% (E10) sont autorisées. BMW recommande l'utilisation de supercarburant sans plomb à 95 d'indice RON.

³ Limitée électroniquement.

⁴ Avec le Pack Expérience M.

⁵ Les valeurs de consommation de carburant, d'énergie électrique et d'émissions de CO₂ indiquées ont été mesurées conformément à la procédure WLTP. Depuis le 1er septembre 2018, les véhicules légers neufs sont réceptionnés en Europe sur la base de la procédure d'essai harmonisée pour les véhicules légers (WLTP), procédure d'essai permettant de mesurer la consommation de carburant et les émissions de CO₂, plus réaliste que la procédure NEDC précédemment utilisée. Les indications se rapportent à un véhicule doté de l'équipement de série en Allemagne. Les écarts tiennent compte des différences de dimensions au niveau des jantes et des pneumatiques choisis et peuvent varier pendant la configuration.

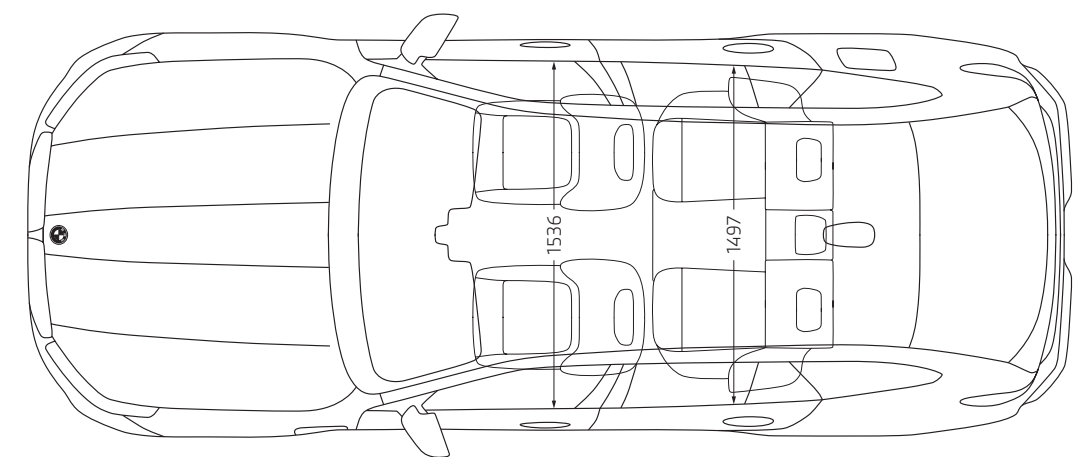
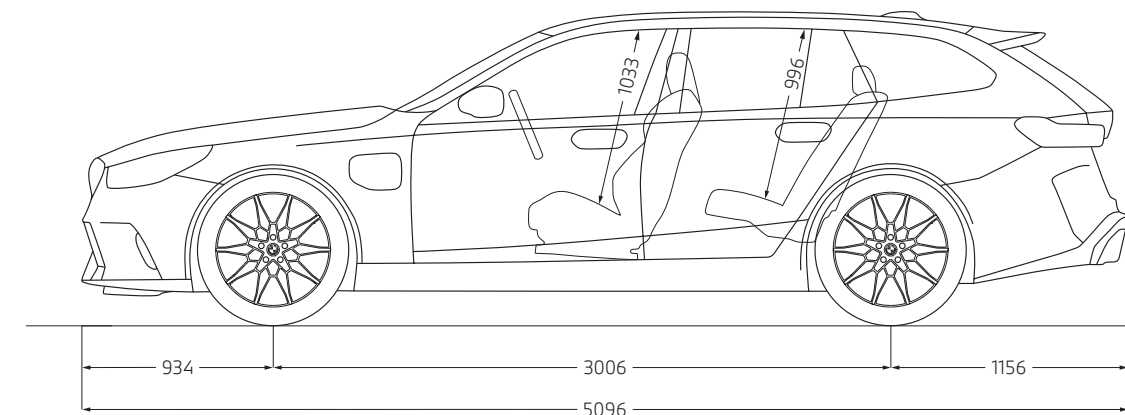
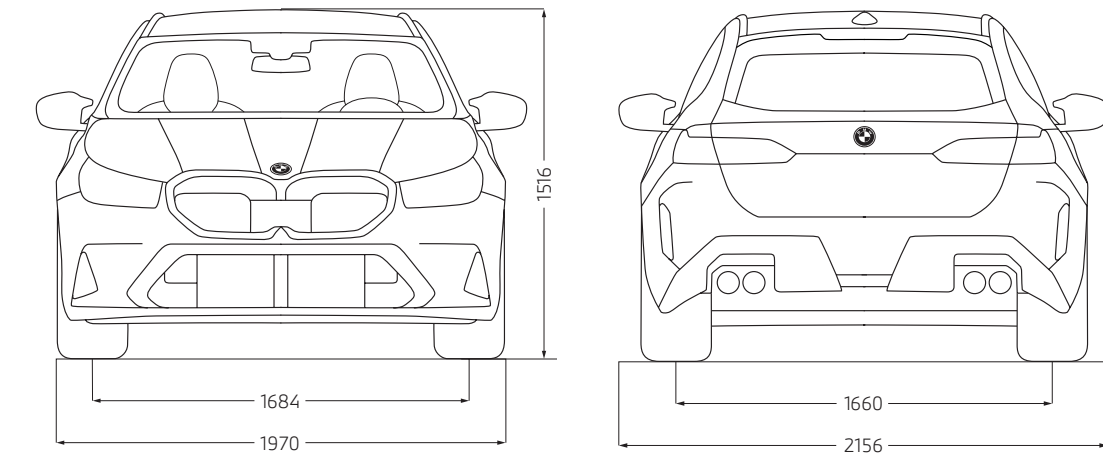



Ce document présente le descriptif des versions, équipements et possibilités de configuration des véhicules (dotation d'équipements de série ou options) tels qu'ils sont commercialisés par BMW France en France. Dans d'autres pays membres de l'Union européenne, les versions, équipements et possibilités de configuration des véhicules (dotation d'équipements de série ou options) proposés peuvent être différents. Les modèles photographiés dans ce document peuvent présenter des équipements ou accessoires qui ne sont pas commercialisés par BMW France en France ou qui sont disponibles moyennant un supplément de prix. Les prix et spécifications mentionnés dans le présent document sont modifiables à tout moment et sans préavis. Veuillez consulter votre Concessionnaire BMW local. Il se fera un plaisir de vous renseigner sur les versions spécifiques à votre pays. Document non contractuel.

Octobre 2024

**DEMANDEZ
UNE OFFRE**

