



THE NEW

# M2



TARIFS AU 01/02/2024.

THE NEW = LA NOUVELLE.

**DEMANDEZ  
UNE OFFRE**

# CIRCULAR VISION

DÉCOUVREZ LA DÉMARCHE CIRCULAIRE DE BMW

BMW Group place le développement durable au centre de sa stratégie.

Engagé dans l'initiative "Race to Zero" de l'ONU, notre ambition est d'atteindre la neutralité carbone au plus tard en 2050, via des objectifs de réduction des émissions de CO<sub>2</sub> déclarés et audités auprès du SBTi (Science Based Targets initiative).

Une ambition qui se traduit par une approche circulaire sur toutes les étapes du cycle de vie de nos voitures : conception, production, usage et recyclage.



## RE:THINK

**Repenser l'automobile dès sa conception pour créer des voitures avec une démarche responsable.**

- Investir 30 milliards d'euros d'ici 2025 en R&D pour développer des technologies durables.

## RE:DUCE

**Réduire les émissions de CO<sub>2</sub> sur l'ensemble du cycle de vie de nos voitures, de la production au recyclage.**

Concrètement d'ici 2030, réduire les émissions de CO<sub>2</sub> par véhicule de 40% par rapport à 2019, avec sur l'ensemble du cycle de vie :

- Moins 20% d'émissions dues aux approvisionnements,
- Moins 80% d'émissions dans la production du véhicule,
- Moins 50% d'émissions à l'usage du véhicule.

## RE:USE

**Réemployer une part importante des matériaux à chaque étape de fabrication.**

- Augmenter à 50% la part des matériaux issus de l'économie circulaire.
- Organiser la collecte des pièces et voitures usagées pour une seconde vie avec notre filiale Encory GmbH.

## RE:CYCLE

**Recycler nos voitures et leurs composants pour leur donner une seconde vie.**

- Tous les véhicules BMW Group sont recyclables à 95% conformément à la réglementation.
- Organiser le recyclage de composants, par exemple dans de nouvelles batteries à l'usine de Dingolfing.
- Recycler les déchets, chutes d'aluminium et d'aciers du cycle de production.

6 CYLINDRES EN LIGNE.  
460 CH.  
PROPULSION.



NOUVELLE  
BMW M2 COUPÉ





# AGILITÉ HORS-PAIR.



SUSPENSIONS SELECTDRIVE M,  
DIFFÉRENTIEL M ACTIF  
ET EMPATTEMENT RÉDUIT.

BMW M2 Coupé dans la teinte de carrosserie "M Zandvoort Blue"



PALETTES AU VOLANT  
OU LEVIER DE VITESSE ?

 EFFICACITÉ. PRÉCISION. PASSION.



## SOMMAIRE.

MOTORISATIONS DISPONIBLES	12
ÉQUIPEMENTS DE SÉRIE	14
TARIFS ET FINANCEMENTS	22
ÉQUIPEMENTS OPTIONNELS	24
NUANCIERS	32
CONTRATS BMW SERVICE	36
CARACTÉRISTIQUES TECHNIQUES	38



@BMWFrance



@BMWFrance



@bmwfrance

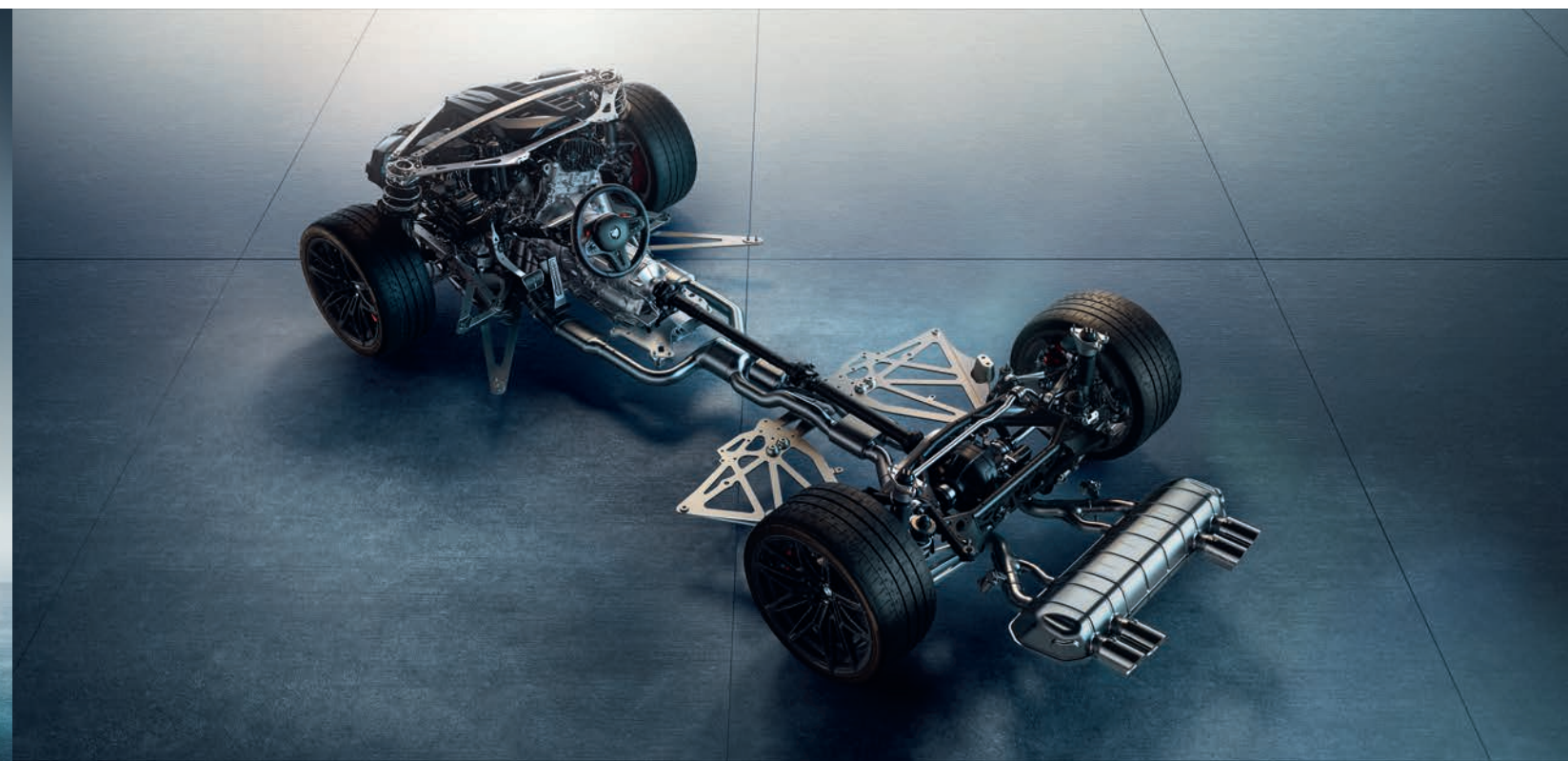
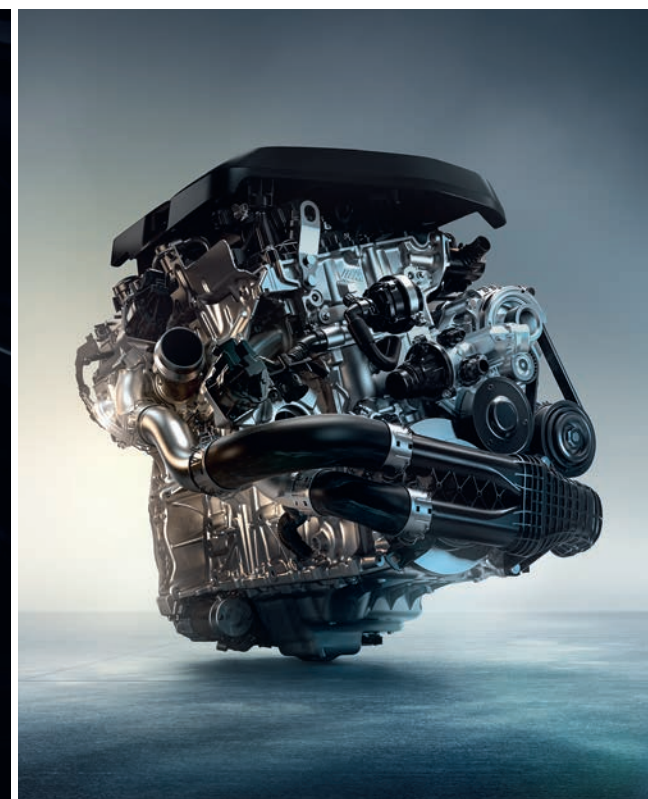

# PUISSANCE ET AGILITÉ.

## NOUVELLE BMW M2. TAILLÉE POUR LE CIRCUIT.

Après un passage entre les mains des ingénieurs et metteurs au point de chez BMW M, la BMW Série 2 Coupé devient BMW M2 Coupé et reçoit tous les attributs d'une BMW 100% M. Ses proportions puissantes et compactes, ses larges prises d'air avant aux contours presque rectangulaires, ses jupes latérales évasées, la ligne sobre du diffuseur arrière, tout dans le design de la nouvelle BMW M2 affirme son tempérament athlétique.

Le moteur 3 litres - 6 cylindres en ligne doté de la technologie M TwinPower Turbo séduit par sa réactivité et sa puissance linéaire des plus bas jusqu'aux plus hauts régimes.

Développant une puissance maximale de 460 ch, la nouvelle BMW M2 dépasse de 90 ch la motorisation de la précédente M2.

L'alimentation en huile et le système de refroidissement sont conçus pour les contraintes extrêmes de la conduite sur circuit.

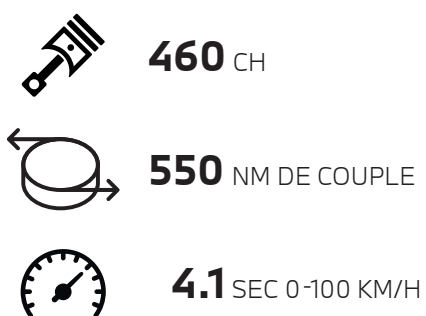

Puissance totale	Moteur	Boîte de vitesses	Accélération 0-100 km/h	Consommation mixte combinée WLTP* (l/100 km)
460 ch	6 cylindres en ligne 3.0L M TwinPower Turbo	Automatique à 8 rapports M	4,1 s	9,6 - 9,8
		Manuelle à 6 rapports (option gratuite)	4,3 s	10,0 - 10,2

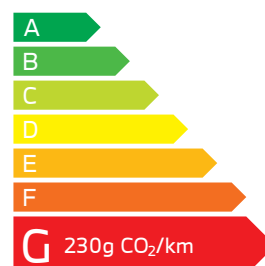

## CONCENTRÉ DE M PERFORMANCE.

### Boîte de vitesses manuelle en option gratuite

La nouvelle BMW M2 offre le choix entre transmission automatique M à huit rapports de série ou boîte manuelle à six rapports.

Par sa connexion directe avec le moteur, la transmission automatique permet des changements de vitesse ultra-sportifs. Elle est commandée par levier sélecteur ou palettes au volant. La fonction Drivelogic permet trois réglages de changement de vitesse.

La boîte de vitesses manuelle à six rapports, en option gratuite, offre une interaction intense avec la voiture. Le Gear Shift Assistant (désactivable) assure un "talon-pointe" automatique lors de la rétrogradation des vitesses.

En transmission automatique, la nouvelle BMW M2 dévore le 0 à 100 km/h en 4,1 secondes et accélère de 0 à 200 km/h en 13,5 secondes. En boîte manuelle, le 0-100km/h est atteint en 4,3 secondes, le 200 km/h en 14,3 secondes.

La vitesse de pointe, limitée électroniquement à 250 km/h, peut être portée à 285 km/h avec le Pack Expérience M en option.

### Agilité hors-pair

La nouvelle BMW M2 procure des sensations M intenses grâce à ses dimensions compactes, son empattement court, la rigidité en torsion de la caisse et ses divers renforts du châssis.

Par le choix de la pure propulsion, la nouvelle BMW M2 s'inscrit dans la tradition des coupés compactes M.

Sa fonction M Traction Control de série permet de régler l'intervention de la limitation du patinage des roues sur dix niveaux.

Le différentiel actif M de série optimise l'adhérence grâce à la rapidité des transferts de puissance sur les roues arrière gauche et droite.

La suspension SelectDrive M avec amortisseurs à commande électronique et la direction M à rapport variable sont de série, ainsi que les freins M avec six pistons à étrier fixe à l'avant, et simple piston à étrier flottant à l'arrière. Le système de freinage offre deux réglages pour la sensation et la réponse de la pédale.

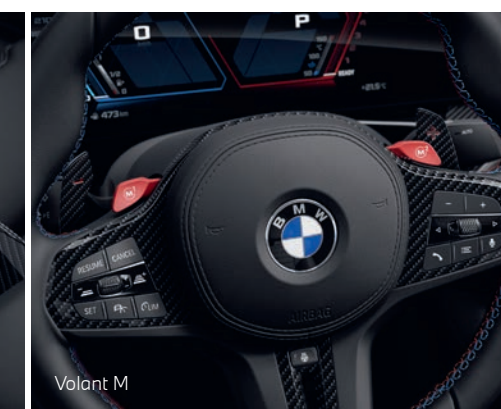



# LES ÉQUIPEMENTS DE SÉRIE.



## DESIGN

### EXTÉRIEUR

- Clignotants intégrés aux feux de jour
- 2x 2 sorties d'échappements M
- Éclairage de bienvenue
- Écrous de roues antivols
- Feux arrière à LED intégrant les clignotants
- Jantes en alliage léger 19" AV / 20" AR, style 930 M à rayons doubles, Jet Black avec pneumatiques mixtes
- Projecteurs LED : feux de croisement et feux de route à technologie bi-LED
- Rétroviseurs extérieurs à réglage électrique, chauffants et intégrant les clignotants latéraux
- Rétroviseurs extérieurs rabattables électriquement, électrochrome côté conducteur
- Shadow line M Brillant

### INTÉRIEUR

- Accentuations garnitures de contre-portes rétro-éclairées couleurs M
- Banquette arrière 2 places rabattable 40/20/40
- Ciel de pavillon M anthracite
- Éclairage d'ambiance
  - Fonction dynamique (Welcome, Good Bye, Porte ouverte et Appel)
  - Réglages selon 6 couleurs au choix
- Éclairage intérieur :
  - lampes de courtoisie
  - éclairage boîte à gants, intérieur de l'accoudoir central, habitacle avant et arrière, plancher avant et coffre à bagages
- Écran BMW Curved Display
- Inserts décoratifs brillant "Schwarz" soulignés de chrome perlé
- Kit rangement
- Porte-gobelets
- Repose-tête arrière rabattables
- Rétroviseur intérieur électrochrome
- Sellerie Alcantara / Similicuir Sensatec "Schwarz" avec surpiqûres contrastantes bleues
- Seuils de porte aluminium avec monogramme "M2"
- Sièges sport
- Tapis de sol en velours
- Volant M

Le système d'échappement M doté de clapets à commande électrique produit une bande sonore riche en émotions.

La garniture des contre-portes est rétro-éclairée et affiche les couleurs M.

Se détachant sur sur l'arrière-plan sombre, les feux de jour, en forme de U, soulignent le phare circulaire unique. Technologie full-LED.

Le large BMW Curved Display permet un affichage grand écran entièrement numériques.



## LES ÉQUIPEMENTS DE SÉRIE

### SÉCURITÉ

- ABS - Système anti blocage des roues et contrôle de freinage en courbe (CBC), pour la stabilisation du véhicule dans les virages
- Alarme antivol
- Appel d'Urgence Intelligent
- Airbags :
  - Airbags frontaux et latéraux pour conducteur et passager avant
  - Airbags de tête pour les 2 passagers avant et les 2 passagers arrière
- Capteurs d'impact :
  - Activation airbag, feux de détresse, éclairage intérieur
  - Déverrouillage des portes
  - Activation de la borne batterie de sécurité
  - Arrêt de la pompe à carburant en cas de collision
- Désactivation Airbag pour passager avant
- Disques de freins ventilés structure composite
- Freins M Sport Bleus
- Mesure individuelle de pression des pneumatiques

### DYNAMISME ET PILOTAGE

- Boîte de vitesses automatique Sport à 8 rapports avec palettes au volant et Drivelogic
- Fonction Start&Stop
- Frein de parking électromécanique avec fonction "Automatic Hold"
- Limiteur de vitesse
- Contrôle de stabilité dynamique (DSC) avec dotation élargie :
  - Contrôle automatique de la stabilité (ASC)
  - Contrôle dynamique des freins (DBC)
- M Drive Professional
- Pont arrière avec différentiel autobloquant M Sport
- Radars de stationnement avant et arrière PDC
- Régulateur de vitesse avec fonction freinage en descente
- Suspensions SelectDrive M

### CONFORT

- Climatisation automatique avec microfiltre
- Réglage de la largeur du dossier
- Sièges avant chauffants
- Système haut-parleurs HiFi
- Vitres athermiques

### FONCTIONNALITÉS ET CONNECTIVITÉ

- BMW Live Cockpit Navigation Plus
- Connectivité téléphone Bluetooth avec interface USB
- Recharge smartphone sans fil par induction
- Pack Connected Pro
- Prise de courant 12 volts dans la console centrale avant
- Services ConnectedDrive
- Téléservices
- Tuner DAB

### SERVICES CONNECTÉS



# LES ÉQUIPEMENTS DE SÉRIE VOS SERVICES CONNECTÉS.

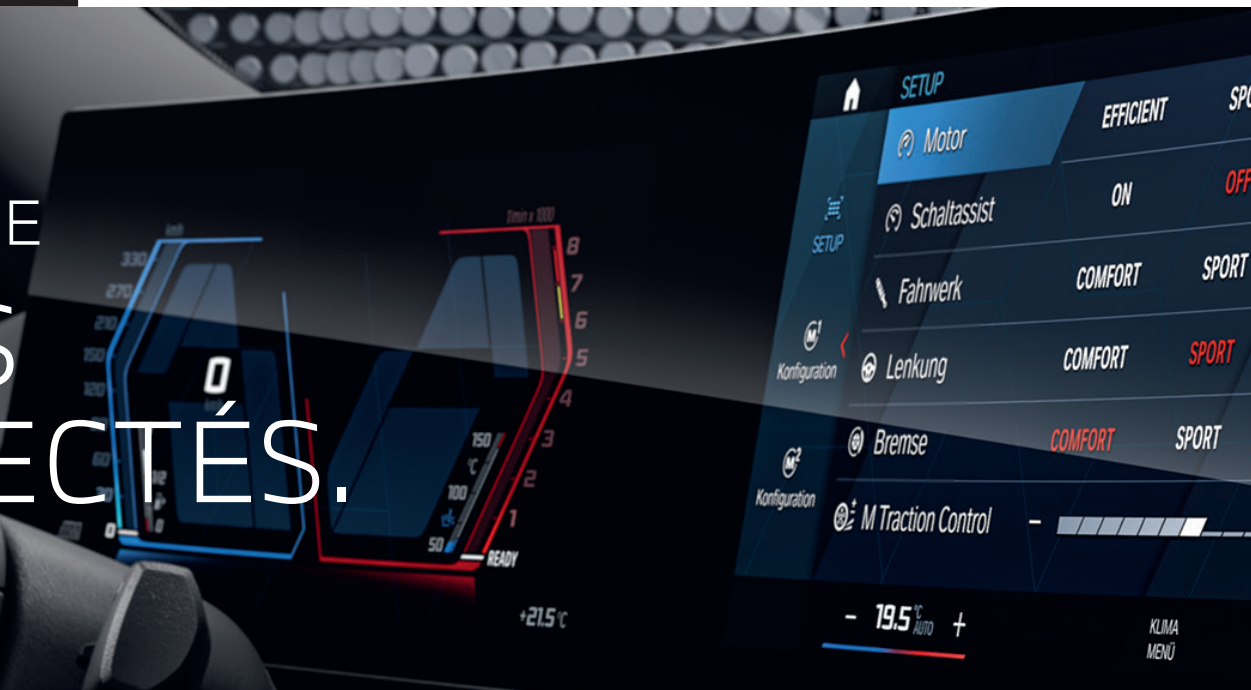

## BIENVENUE À BORD D'UN UNIVERS DE SERVICES.

Connectée en 5G à Internet via sa carte Sim intégrée, votre BMW vous propose un écosystème complet de services : navigation, télémaintenance, divertissement...

Grâce à des interfaces équipées de technologies d'Intelligence Artificielle, vous pilotez vos fonctionnalités de manière intuitive, tout en restant entièrement concentré sur votre conduite.

### NOUVEAU

Via MyBMW App, vous pouvez activer la carte eSIM de votre BMW en souscrivant un forfait de données auprès de l'opérateur **Ubigo**.

Cette connectivité permet d'avoir de la **Wi-Fi à bord** avec la possibilité de connecter jusqu'à **10 appareils**, d'avoir de la **5G** en profitant de l'antenne externe de la voiture afin d'avoir une **meilleure connexion**.

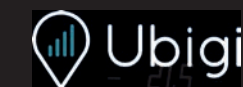

**POUR EN  
SAVOIR PLUS**

## SYSTÈME, INTERFACES ET SERVICES ESSENTIELS.

	BMW Live Cockpit Navigation Plus	BMW Live Cockpit Navigation Pro
<b>Système d'exploitation</b>	BMW OS 8.0	BMW OS 8.0
<b>Écran central tactile</b>	14,9"	14,9"
<b>Connectivité sans fil</b> eSIM en 5G - HotSpot WiFi*	■	■
<b>Connexions</b>	2 ports USB	2 ports USB
<b>Radio, lecteur MP3 et double tuner RDS</b>	■	■
<b>BMW iDrive Controller</b> - Molette avec pavé tactile intégré Reconnaît un caractère tracé avec le doigt sur le haut de la molette	■	■
<b>BMW Intelligent Personal Assistant</b> Assistant vocal intelligent, via l'expression "Dis BMW" ou un mot de commande personnalisé : - vous permet de piloter par la voix toutes vos fonctionnalités connectées - vous aide à connaître votre BMW et à l'utiliser de façon optimale - répond à toutes vos questions sur les fonctions et l'état de votre BMW	■	■
<b>Téléservices BMW</b> Vos services de télémaintenance intégrés : envoi d'informations à votre concessionnaire, préparation de la prochaine échéance d'entretien, demande d'assistance en cas de panne,	■	■
<b>Appel d'Urgence Intelligent</b> Alerte automatiquement la centrale de surveillance BMW en cas d'accident : - Transmission de la position et d'informations sur la gravité des dommages - Peut être déclenché manuellement pour venir en aide à autre véhicule	■	■
<b>Système de navigation BMW</b> avec mise à jour des cartes de navigation Over the Air (3 ans)	■	■
<b>BMW Connected</b> Passerelle entre votre smartphone et votre BMW : - Envoyer vos destinations à votre BMW via l'application My BMW. - Proposition automatique de l'itinéraire une fois à bord de la voiture.	■	■
<b>Fonctions Intelligentes</b> (3 ans) - Contrôle par les passagers via leur smartphone de l'infotainment ou de la climatisation à bord - Apprentissage des habitudes du conducteur, personnalisation de ses réglages d'accueil	■	■
<b>Affichage Tête Haute</b> Projection d'informations en couleur (11,5") sur le pare-brise : navigation, franchissement de ligne, alertes Check-Control, vitesse instantanée, régulateur de vitesse, divertissement et communications.		■
	<b>De série</b>	<b>En option</b>

## PACK DE SERVICES ASSOCIÉS.

	Pack Connected Pro
<b>"Ma BMW à Distance"</b> (durée indéterminée) - transformer votre smartphone en télécommande de votre BMW : (d)éverrouillage, localisation de la voiture, appel de phares, ventilation, consultation de statuts de la voiture.	■
<b>Information Trafic en Temps Réel</b> (3 ans) Conditions de circulation et suggestion d'itinéraires (réseau européen).	■
<b>Smartphone Intégration</b> (durée indéterminée) - Afficher et piloter vos applications iPhone telles que : Téléphone, Musique, Messages, Plans... - Afficher et piloter vos applications Android et utiliser la commande vocale "OK Google" pour téléphoner, obtenir un itinéraire, accéder aux contacts...	■
<b>Amazon Alexa</b> (3 ans) Commander la Smart Home, la météo, le calendrier, les actualités, les services de streaming comme Amazon Music, ou répondre à une question d'ordre général	■
<b>In-Car Experiences</b> (3 ans) Accéder via l'assistant vocal à un programme vitalisant ou relaxant à bord	■
<b>Connected Navigation</b> (3 ans) : - Aider à trouver un place de stationnement en voirie ou au parking - Trouver une borne de recharge électrique - Réserver sa borne de recharge via ChargeNow	■
<b>Connected Music</b> (3 ans) : Retrouver votre compte premium Spotify directement dans le véhicule via la carte SIM intégrée.	■
	<b>De série</b>

\* Via MyBMW App, souscrivez votre carte eSIM en 5G auprès de l'opérateur Ubigo et dotez votre BMW d'une connexion WIFI de premier ordre.



## ZOOM SUR MYBMW APP.



### L'APPLICATION QUI FACILITE VOTRE MOBILITÉ AU QUOTIDIEN.

Avec MyBMW App, vous profitez à 100% de votre BMW. Interface universelle, elle vous permet de gérer à distance tout ce qui concerne votre voiture depuis votre smartphone : climatisation, verrouillage ou déverrouillage, planification de trajet, consommation, services, localisation, état du véhicule...



#### Préparer vos voyages

Le planificateur de voyage intégré à MyBMW App affiche toutes les informations de votre prochain trajet : itinéraire, conditions de circulation, pauses recommandées, temps de parcours...

Envoyez ces informations au système de navigation de votre BMW et laissez vous guider !



#### Optimiser vos consommations

Avec MyBMW App, retrouvez les statistiques de vos trajets du mois et de vos consommations.

Votre Coach efficacité analyse votre conduite, avec votre score à la clé, et vous apporte des conseils d'éco-conduite.

Vous pouvez même jouer en comparant vos scores entre amis !



#### Transformer votre smartphone/ smartwatch en clé

Plus besoin d'avoir les clés de votre BMW sur vous : avec la fonctionnalité BMW Digital Key\*, il suffit de poser votre smartphone\*\* sur la poignée de porte pour déverrouiller et de le placer sur le plateau du smartphone (ou recharge à induction) pour démarrer. Vous pouvez partager votre clé avec votre entourage (jusqu'à 5 smartphones/ smartwatches). Vous avez également la possibilité de les restreindre (vitesse max, puissance moteur réduite...).

\*Requiert l'option Accès Confort. \*\*Équipé du NFC.



#### Localiser votre BMW

Vous ne retrouvez pas votre BMW au milieu d'une multitude de voitures garées, au parking ou dans la rue ?

MyBMW App vous permet de la localiser à distance, de la faire klaxonner ou de faire un appel de phare...

Problème résolu !



#### Vérifier votre véhicule à distance

Pas sûr d'avoir bien fermé votre BMW ?

Vous pouvez le vérifier à distance sur votre application et verrouiller votre BMW si besoin.

Vous pouvez aussi vérifier que les vitres, le coffre, le capot ou encore le toit ouvrant sont bien verrouillés.

MyBMW App vous permet également de contrôler la pression des pneus, les prochaines maintenances (huile moteur, liquide de freins, contrôle du véhicule)



#### Effectuer les mises à jour de votre BMW

Vous voulez toujours maintenir votre BMW à la pointe de la technologie ?

La fonction "Remote Software Upgrade" vous permet de télécharger la dernière version du système d'exploitation et de l'installer à bord de votre voiture.

À chaque nouvelle mise à jour, vous recevez une notification sur votre smartphone.



Scannez pour voir la vidéo



# TARIFS ET FINANCEMENTS.

DEMANDEZ  
UNE OFFRE

## NOUVELLE BMW M2 COUPÉ

Puissance totale (ch)	Puissance fiscale (cv)	Norme Euro	Émissions de CO2 combinées WLTP <sup>1</sup> (g/km)	Malus au poids et CO2 <sup>1</sup> (€)	Tarif (€ TTC)
460	35	EU6d	218 - 230	60 000 €	<b>81 100 €</b>

<sup>1</sup> Depuis le 1<sup>er</sup> septembre 2018, les véhicules légers neufs sont réceptionnés en Europe sur la base de la procédure d'essai harmonisée pour les véhicules légers (WLTP), procédure d'essai permettant de mesurer la consommation de carburant et les émissions de CO2, plus réaliste que la procédure NEDC précédemment utilisée. Renseignez-vous auprès de votre concessionnaire pour connaître les valeurs d'émission de CO2 correspondant aux véhicules configurés pour le marché français et le montant du malus en résultant pour les modèles sur lesquels se porte votre intérêt.

Pour connaître le détail des options disponibles sur la BMW M5 Competition ainsi que leur tarif, veuillez consulter notre site internet [www.bmw.fr](http://www.bmw.fr) ou vous rapprocher de votre Concessionnaire BMW.

Les prix maximum conseillés, tels qu'ils figurent dans ce catalogue, comprennent le prix TTC du véhicule aux spécifications standard et les frais de préparation à la route du véhicule y compris les frais de transport et la fourniture des plaques d'immatriculation définitives. Les prix mentionnés dans le présent tarif ne concernent que les véhicules proposés à la vente par les Concessionnaires membres du réseau BMW Group France selon les spécifications propres au territoire français.

### BMW FINANCIAL SERVICES

#### VOTRE SOLUTION DE FINANCEMENT SUR MESURE



Pour acquérir votre prochaine BMW, BMW Financial Services vous propose une gamme de solutions de financement adaptées à tous vos besoins, de la Location Longue Durée (LLD) à la Location avec Option d'Achat (LOA), en passant par le leasing ou le crédit.

Avec ou sans apport, que vous soyez un particulier ou un professionnel, pour un véhicule neuf ou d'occasion, nous vous accompagnons pour définir votre solution de financement personnalisée.

RETROUVEZ  
NOS SOLUTIONS DE  
FINANCEMENT

NOS OFFRES  
DE LOYERS  
SANS APPORT

#### DÉCOUVREZ NOS SOLUTIONS PASSLEASE LOA ET PASSLEASE LLD.

-  **Zéro contrainte :** Quel que soit votre choix en fin de contrat, aucune démarche liée à la revente n'est nécessaire. Vous évitez les contraintes administratives liées à une transaction et les éventuels frais de dépréciation.
-  **Économies :** Cette solution de financement vous permet de maîtriser vos charges mensuelles. Pour un professionnel, pas de comptabilisation du véhicule au bilan de la société : vous préservez votre capacité d'endettement.
-  **Privilèges :** Avec les solutions PassLease LOA et PassLease LLD, vous bénéficiez de l'extension de garantie constructeur jusqu'à la fin de votre contrat pour tout financement d'une voiture neuve.



# PACK ET OPTIONS.

## PACK EXPÉRIENCE M.

### Comprend les éléments suivants :

- Relèvement de la limitation électronique de la vitesse maximale à 285 km/h au lieu de 250 km/h (après la période de rodage de 2000 km)
- Une session d'une journée de perfectionnement à la conduite : BMW M Intensive Training.
- Comprend une nuit d'hôtel la veille de l'évènement, la restauration pendant la durée du stage et une couverture d'assurance.

- Évènement organisé par BMW France sur circuit selon un calendrier défini annuellement.
- Atelier Circuit 1 : Trajectoire, regard et enchaînement de courbes / Slalom et freinage contrôlé Dynamique du châssis et mode de conduite.
- Atelier Circuit 2 : Montée de vitesses, freinage et rétrogradage. Inscription en virage. Efficacité vitesse/virage. En option : évitement d'urgence.
- Atelier Air Plane : Installation au poste de conduite. Contrôle de la voiture et gestion des dérives.
- Atelier passion produit : Découverte de la gamme BMW M et des différentes technologies.

Les véhicules d'essais gamme M sont fournis par l'organisation.

M2 COUPÉ

2 500 €

## PACK M PERFORMANCE PISTE.

### Comprend les éléments suivants :

- Toit M Carbon
- Siège Bacquets M Carbon
- Inserts décoratifs M en fibre de carbone
- Pack Expérience M avec notamment la limitation de vitesse maximum relevée à 285 km/h au lieu de 250 km/h

M2 COUPÉ

15 000 €



Toit M Carbon



Sièges bacquet M Carbon



Inserts décoratifs M en fibre de carbone

## ASSISTANCE À LA CONDUITE.

### DRIVE ASSIST

- **Avertisseur d'angle mort**  
Affiche un signal dans les rétroviseurs extérieurs lorsqu'un changement de voie présente un danger.
- **Avertisseur de franchissement de ligne**  
Vibration du volant si le véhicule change de voie sans clignotant.
- **Avertisseur de collision arrière**  
En cas de risque de collision, déclenche les feux de détresse
- **Avertisseur de trafic transversal avant et arrière**  
Vous assiste pendant l'entrée/sortie d'une place de stationnement, par exemple, pour éviter les collisions dans des situations de visibilité réduite (jusqu'à 7 km/h).

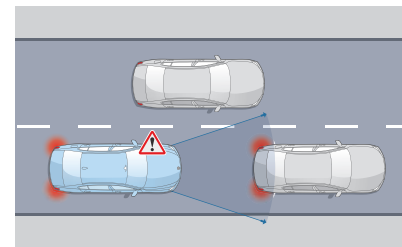

#### Anti-collision avant à basse vitesse

Jusqu'à 85 km/h :

- Affichage sur le tableau de bord et signal sonore.
- En l'absence de réaction, amorce de freinage d'urgence.

- **Speed Limit Info**  
Affichage des limitations de vitesse et des interdictions de dépassement sur le tableau de bord et sur l'Affichage Tête Haute.
- **Protection des piétons et des cyclistes (voir ci-dessous)**
- **Système anti-collision à basse vitesse (voir ci-dessous)**

#### M2 COUPÉ

900 €

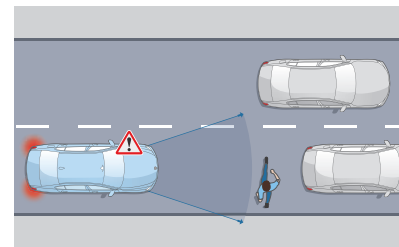

#### Protection des piétons et des cyclistes

Jusqu'à 65 km/h :

- Affichage sur le tableau de bord et signal sonore.
- En l'absence de réaction, intervient sur les freins.

### RÉGULATEUR ACC +

- **Régulateur de vitesse ACC+ avec fonction Stop&Go**  
Régule la vitesse jusqu'à 210 km/h en ajustant la distance au véhicule précédent : freine, stoppe et redémarre le véhicule automatiquement.
- **Détection de collision avant avec freinage**
- **Speed Limit Info**  
Indicateur de limitation de vitesse et d'interdiction de dépassement.

- **Speed Limit Assist**  
Le régulateur de vitesse s'adapte automatiquement aux changements de limitation de vitesse détectés.

#### M2 COUPÉ

800 €

## ASSISTANCE AU STATIONNEMENT.

### PARK ASSIST.

- **Caméra de recul**  
Vue grand angle de l'arrière du véhicule avec visualisation de la trajectoire sous un rayon de braquage maximum.
- **Assistant de marche arrière (voir ci-dessous)**
- **Assistant de stationnement (voir ci-dessous)**

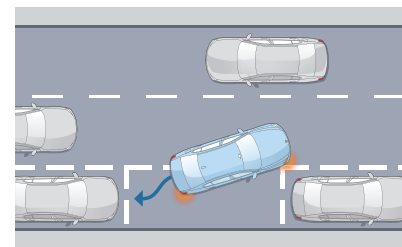

#### Assistant de stationnement

Jusqu'à 35 km/h

Repère un emplacement en passant à proximité  
Gère toutes les manœuvres d'un créneau ou d'une place perpendiculaire à la chaussée.

#### M2 COUPÉ

650 €

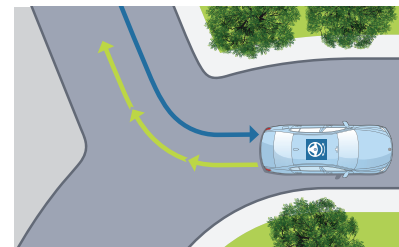

#### Assistant de marche arrière (Auto-Reverse)

Mémore les 50 derniers mètres parcourus en marche avant, afin de pouvoir reproduire le chemin en marche arrière, par exemple dans un parking ou une impasse.

### SIÈGES M SPORT type bacquet avec appuis-tête intégrés.

- Sigle M2 rétroéclairé sur le dossier
- Réglages électriques : hauteur et inclinaison d'assise, position longitudinale, inclinaison et largeur du dossier, hauteur de l'appui-tête
- support de cuisse réglable manuellement



#### M2 COUPÉ

1 000 €

### SIÈGES BACQUETS M CARBON

- Gain de poids : 10,8 kg comparé aux sièges M Sport
- Réglages électriques avec mémoire pour le siège conducteur : hauteur et inclinaison d'assise, position longitudinale, inclinaison dossier
- Surfaces de carbone visibles
- Largeur du dossier réglable pneumatiquement

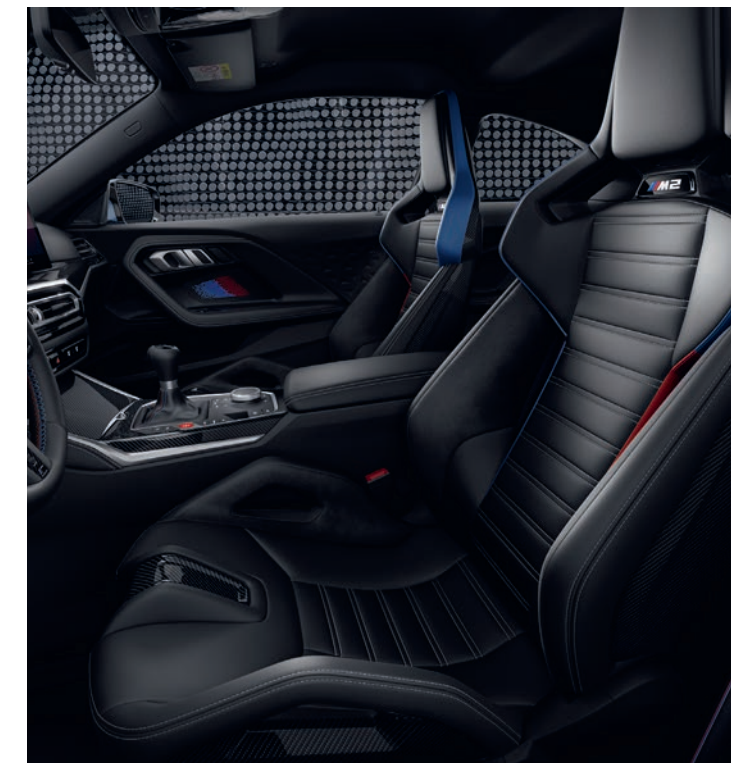

#### M2 COUPÉ

Uniquement avec Pack M Performance Piste

### SIÈGES AVANT ÉLECTRIQUES À MÉMOIRE CONDUCTEUR

- Réglage électrique de la hauteur du siège, avance du siège, inclinaison du siège et inclinaison du dossier.
- 2 mémoires pour le siège conducteur, y compris mémoire pour le rétroviseur extérieur côté conducteur.
- Rétroviseur extérieur côté passager avec aide au parking (enclenchement de la fonction guide-trottoir au passage de la marche arrière).

#### M2 COUPÉ

1 000 €

## TOIT OUVRANT EN VERRE coulissant et entrebâillable électriquement

- Actionnement électrique du toit ouvrant et du pare-soleil coulissant.
- Déфлекteur de vent intégré.



M2 COUPÉ

1 250 €

## TOIT M CARBON

- Toit carbone avec gain de poids de 6kg comparé au toit standard



M2 COUPÉ

2 650 €

## SYSTÈME HI-FI HARMAN KARDON®

- Amplificateur digital 464W, compatible canaux multiples.
- 16 haut-parleurs : 2 graves centraux sous les sièges avant, 2 médiums dans les portières avant, 1 aigus et 1 médium central dans le tableau de bord, 2 aigus



M2 COUPÉ

660 €

## BMW LIVE COCKPIT NAVIGATION PRO.

Reprend les fonctionnalités du BMW Live Cockpit Navigation Plus de série avec en plus :

- Affichage tête haute HUD :
- Large projection (11,5") en couleur sur le pare-brise d'informations pour la conduite :
  - navigation
  - avertisseur de franchissement de ligne
  - Messages d'avertissement du Check-Control
  - vitesse instantanée et régulateur de vitesse
  - fonctions de divertissement et de communications.
- Réglage de la hauteur de l'affichage via l'iDrive.

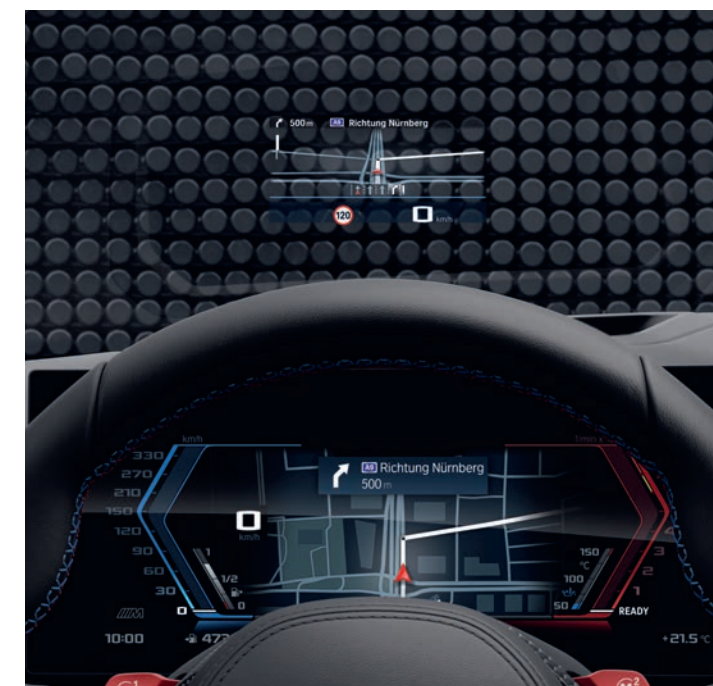

M2 COUPÉ

1 100 €





## LE LOOK INTÉGRAL.

### ACCESSOIRES D'ORIGINE BMW.

- 1 Dérive latérale carbone avant M Performance
- 2 Contour entrée d'air en carbone M Performance
- 3 Diffuseur arrière carbone M Performance
- 4 Becquet de toit, aileron arrière carbone traversé et cache d'antenne aramide M Performance
- 5 Diffuseur arrière M Performance en carbone et système d'échappement M Performance
- 6 Becquet arrière carbone M Performance
- 7 Spoiler avant en carbone M Performance
- 8 Sangle de remorquage M Performance
- 9 Coque de rétroviseur extérieur en carbone M Performance

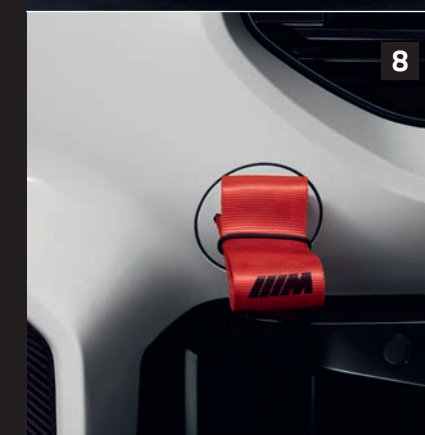
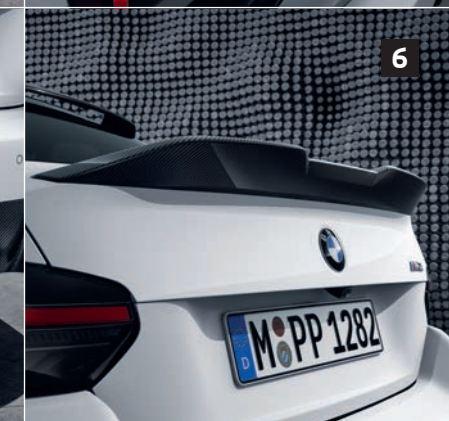
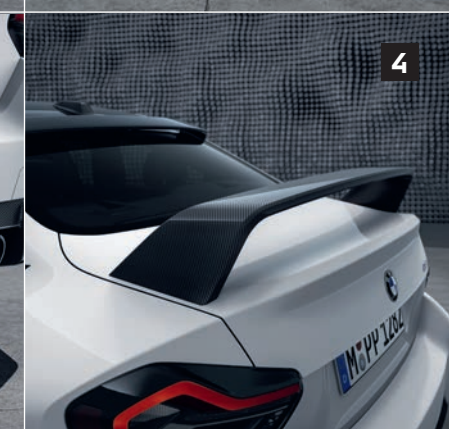
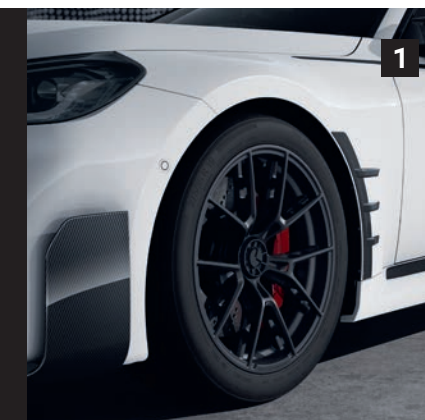





# HABILLEZ VOTRE BMW.



## LES JANTES.

DE SÉRIE



Jantes en alliage léger 19" AV / 20" AR style 930 M à rayons doubles, Jet Black avec pneumatiques mixtes  
• En option : avec pneumatiques piste

EN OPTION



Jantes en alliage léger 19" AV / 20" AR style 930 M à rayons doubles, Bicolores avec pneumatiques mixtes  
• En option : avec pneumatiques piste

## LES TEINTES.

DE SÉRIE



Unie Alpinweiss

EN OPTION

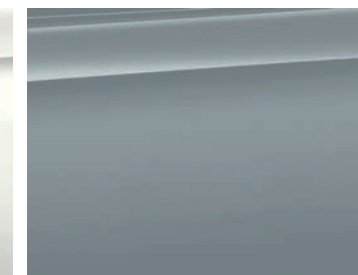

Métallisée Brooklyn Grau



Métallisée Saphirschwarz



Métallisée M Toronto Red

EN OPTION



Métallisée M Zandvoort Blue



Métallisée Frozen Pure Grey



Métallisée Portimao Blau

Adressez-vous à votre Concessionnaire BMW pour vous faire une idée plus précise des teintes proposées.  
Il se fera un plaisir de vous montrer des échantillons et de vous conseiller si vous avez des souhaits particuliers.

**CONFIGUREZ  
VOTRE BMW**

Sur le **Configurateur en ligne BMW**, accédez à toutes les teintes et équipements disponibles pour donner vie à la BMW de vos rêves.

Votre Concession BMW se tient à votre disposition pour répondre à toutes vos interrogations sur votre nouvelle BMW.

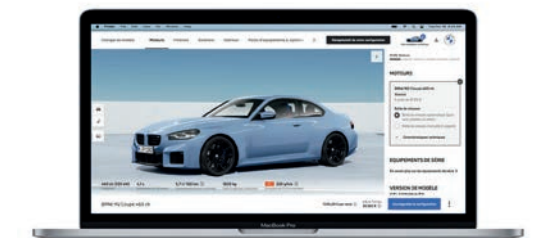

## LES SELLERIES.



■ Schwarz avec surpiqûres contrastantes Bleues



□ Cognac avec Teinte d'habitacle Schwarz



□ Schwarz avec parties aux couleurs M



□ Schwarz avec parties aux couleurs M (Avec sièges Bacquets)



□ Similicuir Sensatec "Schwarz" avec surpiqûres contrastantes Bleues

■ de série  
□ en option

## LES INSERTS DÉCORATIFS.



■ Inserts décoratifs Noir Brillant soulignés de chrome perlé

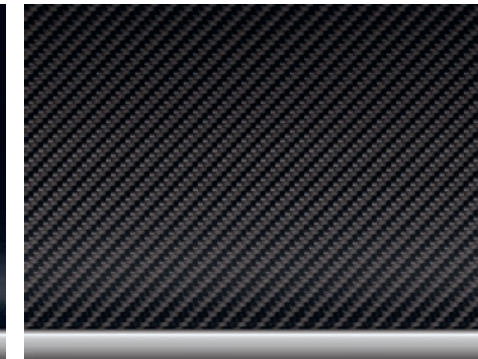

□ Inserts décoratifs M en Fibre de Carbone soulignés de chrome perlé

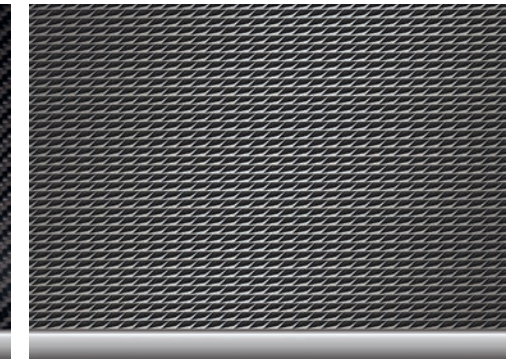

□ Inserts décoratifs M aluminium "Rhombic" soulignés de chrome perlé





# SÉRÉNITÉ À LA CLÉ.

## CONTRATS BMW SERVICE.

Les contrats de Garantie Commerciale Étendue, d'Entretien et de Maintenance BMW Service ont été conçus pour que l'entretien de votre BMW soit synonyme de confort et de sérénité.

En souscrivant un contrat BMW Service, vous accédez à une gamme de services et d'opérations de maintenance, pour une totale transparence des coûts d'entretien de votre véhicule.

Vous êtes ainsi certain que les opérations d'entretien et de maintenance de votre véhicule seront effectuées autant de fois que cela s'avère nécessaire sans frais additionnels, dans la limite des services inclus dans votre contrat.

Parce que votre confort et votre plaisir de conduire sont nos priorités, nous vous proposons de choisir parmi 3 niveaux de contrats pour une durée et un kilométrage adaptés à l'utilisation de votre BMW.

Vous pouvez cumuler le contrat de Garantie Commerciale Étendue avec le contrat d'Entretien ou le contrat d'Entretien et de Maintenance BMW Service pour obtenir une couverture complète.

### Contrat de Garantie Commerciale Étendue BMW Service.

BMW REPAIR INCLUSIVE.

- Votre garantie commerciale peut être étendue jusqu'à 5 ans en souscrivant ce contrat.
- Ce contrat doit être souscrit dans la limite de 3 mois après la première date d'immatriculation de votre véhicule.

TARIF		Toutes motorisations
Durée et kilométrage		
3 ans*	▶ 200 000 Km	636 €
4 ans*	▶ 200 000 Km	1 284 €
5 ans*	▶ 200 000 Km	2 472 €

### Contrat d'Entretien BMW Service.

BMW SERVICE INCLUSIVE.

#### PRESTATIONS INCLUSES

- Vidange huile moteur (appoint compris)
- Contrôles périodiques
- Remplacement filtre à air
- Remplacement filtre à carburant
- Remplacement bougies
- Vidange liquide de freins

TARIF		Toutes motorisations
Durée et kilométrage		
3 ans	▶ 40 000 Km	1 104 €
3 ans	▶ 60 000 Km	1 560 €
4 ans	▶ 60 000 Km	1 632 €
4 ans	▶ 80 000 Km	1 968 €
5 ans	▶ 100 000 Km	2 724 €

### Contrat d'Entretien et de Maintenance BMW Service.

BMW SERVICE INCLUSIVE PLUS.

#### PRESTATIONS INCLUSES

En plus de celles proposées dans le contrat d'entretien BMW Service Inclusive :

- Service freins AV (disques & plaquettes)
- Service freins AR (disques & plaquettes)
- Remplacement des pièces d'usure d'embrayage
- Remplacement des balais d'essuie-glaces
- Lavage intérieur / extérieur

TARIF		Toutes motorisations
Durée et kilométrage		
3 ans	▶ 40 000 Km	2 088 €
3 ans	▶ 60 000 Km	5 208 €

\* Extension de la garantie commerciale dans la limite de la durée supplémentaire souscrite (1 an, 2 ans ou 3 ans) ou de 200 000 km, premier des deux termes échus.

BMW M2 COUPÉ		BMW M2 COUPÉ MANUELLE	BMW M2 COUPÉ AUTOMATIQUE
<b>Poids</b>			
Poids à vide UE <sup>1</sup>	kg	1775	1800
Poids total admissible	kg	2155	2155
Charge utile	kg	455	430
<b>Coffre</b>			
Capacité du compartiment à bagages	l	390	390
<b>Moteur<sup>3</sup></b>			
Cylindres/soupapes		6/4	6/4
Cylindrée	cm <sup>3</sup>	2993	2993
Puissance nominale	ch	460	460
Couple maxi/régime	Nm/l/min	550	550
<b>Transmission</b>			
Type de transmission		Manuelle	Automatique Convertisseur de couple
Nombre de rapports		Manuelle 6 rapports	Automatique 8 rapports
<b>Performances</b>			
Vitesse maximale	km/h	250/285	250/285
Accélération 0-100 km/h	s	4,3	4,1
<b>Consommation selon le cycle WLTP<sup>3</sup></b>			
Consommation mixte combinée	l/100 km	10,0/10,2	9,6/9,8
Norme antipollution (réception par type)		EU6d	EU6d
Émissions de CO <sub>2</sub> combinées	g/km	226/230	218/222
Capacité du réservoir, env.	l	52	52
<b>Jantes/pneumatiques</b>			
Dimensions pneumatiques		285/30 ZR20 99Y XL 275/35 ZR19 100Y XL	285/30 ZR20 99Y XL 275/35 ZR19 100Y XL
Dimensions jantes		9,5J x 19 10,5J x 20	9,5J x 19 10,5J x 20
Matériau		Alliage léger	Alliage léger

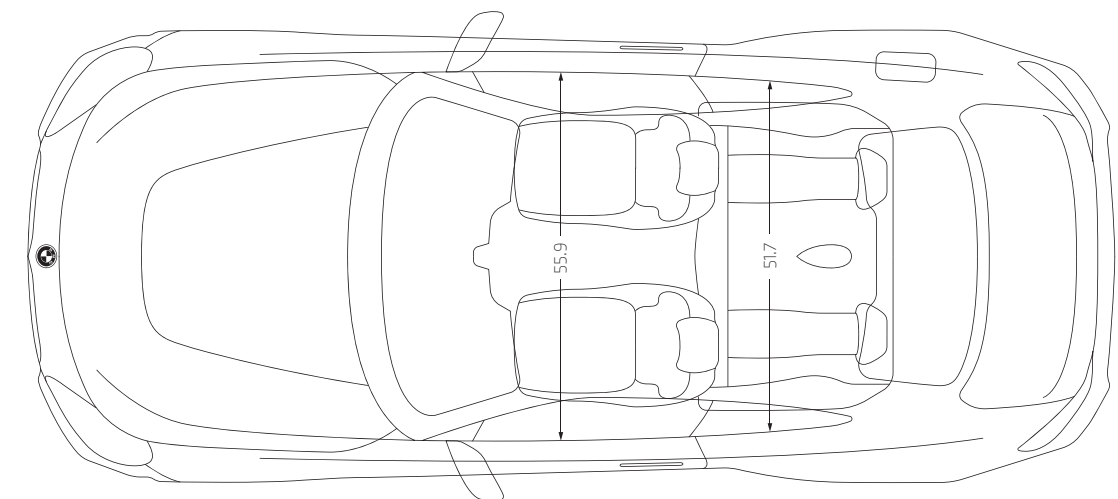
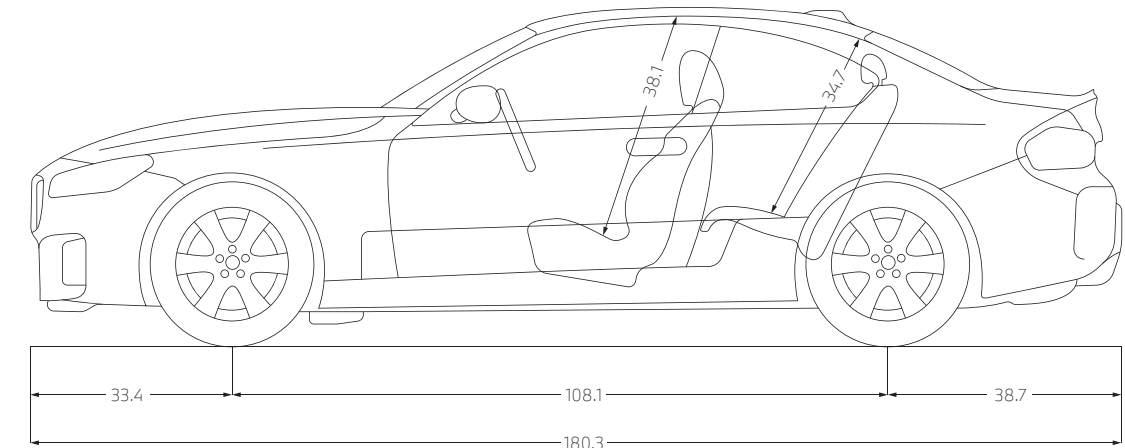
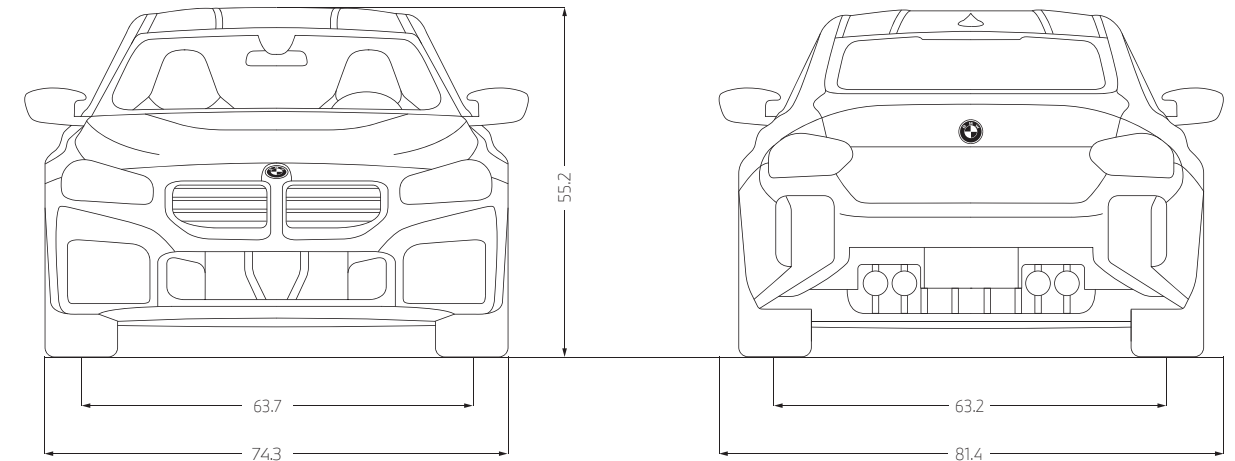

<sup>1</sup> Le poids à vide UE se rapporte à un véhicule avec l'équipement de série et sans équipement en option. Le poids à vide tient compte d'un réservoir rempli à 90% et de 75 kg pour le conducteur. Les équipements en option peuvent modifier le poids du véhicule, la charge utile et la vitesse maximale en cas d'incidence sur l'aérodynamique.

<sup>2</sup> Les valeurs de performance pour les moteurs essence se rapportent à un carburant de qualité RON 98. Les informations relatives à la consommation se rapportent au fonctionnement avec un carburant de référence conformément au règlement (CE) n° 715/2007. Les qualités de carburant sans plomb à 91 d'indice RON ou supérieur avec une teneur en éthanol maximale de 10% (E10) sont autorisées. BMW recommande l'utilisation de supercarburant sans plomb à 95 d'indice RON.

<sup>3</sup> Les valeurs de consommation de carburant, d'énergie électrique et d'émissions de CO<sub>2</sub> indiquées ont été mesurées conformément à la procédure WLTP. Depuis le 1er septembre 2018, les véhicules légers neufs sont réceptionnés en Europe sur la base de la procédure d'essai harmonisée pour les véhicules légers (WLTP), procédure d'essai permettant de mesurer la consommation de carburant et les émissions de CO<sub>2</sub>, plus réaliste que la procédure NEDC précédemment utilisée. Les indications se rapportent à un véhicule doté de l'équipement de série en Allemagne. Les écarts tiennent compte des différences de dimensions au niveau des jantes et des pneumatiques choisis et peuvent varier pendant la configuration.

<sup>4</sup> Limitée électroniquement.



Ce document présente le descriptif des versions, équipements et possibilités de configuration des véhicules (dotation d'équipements de série ou options) tels qu'ils sont commercialisés par BMW France en France. Dans d'autres pays membres de l'Union européenne, les versions, équipements et possibilités de configuration des véhicules (dotation d'équipements de série ou options) proposés peuvent être différents. Les modèles photographiés dans ce document peuvent présenter des équipements ou accessoires qui ne sont pas commercialisés par BMW France en France ou qui sont disponibles moyennant un supplément de prix. Les prix et spécifications mentionnés dans le présent document sont modifiables à tout moment et sans préavis. Veuillez consulter votre Concessionnaire BMW local. Il se fera un plaisir de vous renseigner sur les versions spécifiques à votre pays. Document non contractuel.

Février 2024.

**DEMANDEZ  
UNE OFFRE**

Pour les trajets courts, privilégiez la marche ou le vélo #SeDéplacerMoinsPolluer