



THE NEW  
BERLINE  
TOURING

5

TARIFS AU 01/02/2024.

THE NEW = LA NOUVELLE.

# CIRCULAR VISION

DÉCOUVREZ LA DÉMARCHE CIRCULAIRE DE BMW

BMW Group place le développement durable au centre de sa stratégie.

Engagé dans l'initiative "Race to Zero" de l'ONU, notre ambition est d'atteindre la neutralité carbone au plus tard en 2050, via des objectifs de réduction des émissions de CO<sub>2</sub> déclarés et audités auprès du SBTi (Science Based Targets initiative).

Une ambition qui se traduit par une approche circulaire sur toutes les étapes du cycle de vie de nos voitures : conception, production, usage et recyclage.



## RE:THINK

Repenser l'automobile dès sa conception pour créer des voitures avec une démarche responsable.

- Investir 30 milliards d'euros d'ici 2025 en R&D pour développer des technologies durables.

## RE:DUCE

Réduire les émissions de CO<sub>2</sub> sur l'ensemble du cycle de vie de nos voitures, de la production au recyclage.

Concrètement d'ici 2030, réduire les émissions de CO<sub>2</sub> par véhicule de 40% par rapport à 2019, avec sur l'ensemble du cycle de vie :

- Moins 20% d'émissions dues aux approvisionnements,
- Moins 80% d'émissions dans la production du véhicule,
- Moins 50% d'émissions à l'usage du véhicule.

## RE:USE

Réemployer une part importante des matériaux à chaque étape de fabrication.

- Augmenter à 50% la part des matériaux issus de l'économie circulaire.
- Organiser la collecte des pièces et voitures usagées pour une seconde vie avec notre filiale Encory GmbH.

## RE:CYCLE

Recycler nos voitures et leurs composants pour leur donner une seconde vie.

- Tous les véhicules BMW Group sont recyclables à 95% conformément à la réglementation.
- Organiser le recyclage de composants, par exemple dans de nouvelles batteries à l'usine de Dingolfing.
- Recycler les déchets, chutes d'aluminium et d'aciers du cycle de production.



NOUVELLE  
BMW SÉRIE 5 BERLINE.  
ENCORE PLUS SPORTIVE ET ÉLÉGANTE.

DEMANDEZ UNE OFFRE  
BMW SÉRIE 5 BERLINE

RÉSERVEZ UN ESSAI  
BMW SÉRIE 5 BERLINE

# NOUVELLE BMW SÉRIE 5 TOURING. PUISSANTE ET POLYVALENTE.



DEMANDEZ UNE OFFRE  
BMW SÉRIE 5 TOURING

RÉSERVEZ UN ESSAI  
BMW SÉRIE 5 TOURING

# NOUVELLES BMW i5 BERLINE & TOURING. 100% ÉLECTRIQUE. JUSQU'À 577 KM\* D'AUTONOMIE.



\* Autonomie électrique de la BMW i5 eDrive40 Berline obtenue selon la procédure d'essai WLTP. L'autonomie réelle dépend de la configuration du véhicule, du style de conduite du conducteur, de conditions de circulation, des conditions météorologiques, de l'ancienneté et de l'état de la batterie, de l'utilisation du système de climatisation ou de chauffage, etc. et peut par conséquent présenter des différences.

# NOUVELLES BMW i5 M60 xDrive BERLINE & TOURING.

100% ÉLECTRIQUE. 200% DYNAMIQUE.  
601 CH.  
0-100 KM/H EN MOINS DE 3,9 S.



# NOUVELLES BMW SÉRIE 5 BERLINE & TOURING.

HYBRIDE RECHARGEABLE.

489 CH\*. 0-100 KM/H EN 4,3 S\*.

AUTONOMIE ÉLECTRIQUE JUSQU'À 103 KM\*\*.



\* Caractéristiques de la BMW 550e xDrive Berline. Autonomie en mode électrique de la BMW 530e Berline obtenue selon la procédure d'essai WLTP.

\*\* L'autonomie réelle dépend de la configuration du véhicule, du style de conduite du conducteur, de conditions de circulation, des conditions météorologiques, de l'ancienneté et de l'état de la batterie, de l'utilisation du système de climatisation ou de chauffage, etc. et peut par conséquent présenter des différences.

# EXPÉRIENCE DE CONDUITE FUTURISTE.

ÉCRAN INCURVÉ BMW CURVED DISPLAY.  
BMW INTERACTION BAR AVEC ÉCLAIRAGE D'AMBIANCE.  
BMW INTELLIGENT PERSONAL ASSISTANT.





# NOUVELLES BMW SÉRIE 5 BERLINE & TOURING.

## SOMMAIRE.

MOTORISATIONS	18
RECHARGE	28
ÉQUIPEMENTS DE SÉRIE	32
TARIFS & FINANCEMENT	40
FINITIONS	44
PACKS & OPTIONS	48
NUANCIERS	60
CONTRATS BMW SERVICE	66
ÉTIQUETTES ÉNERGÉTIQUES	68
CARACTÉRISTIQUES TECHNIQUES	70



@BMWFrance



@BMWFrance



@bmwfrance



# NOUVELLE BMW SÉRIE 5 BERLINE. VOS CHOIX DE MOTORISATIONS.



100% ÉLECTRIQUE 



100% ÉLECTRIQUE  
BMW M PERFORMANCE 



ESSENCE  
HYBRIDE RECHARGEABLE



ESSENCE OU DIESEL  
HYBRIDATION LÉGÈRE 48V



# NOUVELLE BMW SÉRIE 5 TOURING. VOS CHOIX DE MOTORISATIONS.



Disponible  
à la  
commande  
en mai  
2024

100% ÉLECTRIQUE 



100% ÉLECTRIQUE  
BMW M PERFORMANCE 



ESSENCE  
HYBRIDE RECHARGEABLE





DIESEL  
HYBRIDATION LÉGÈRE 48V



# NOUVELLE BMW SÉRIE 5 BERLINE.

# MOTORISATIONS.

		Puissance totale	Boîte de vitesses	MOTEUR THERMIQUE			MOTEUR ÉLECTRIQUE			Accélération 0-100 km/h	Émissions de CO <sub>2</sub> combinées* (g/km)
				Puissance	Cylindrée	Consommation carburant WLTP*	Puissance	Autonomie électrique WLTP*	Consommation électrique WLTP*		
100% ÉLECTRIQUE	<b>i5 eDrive40</b> 	340 ch	Automatique à 1 rapport	-	-	-	340 ch	502 - 577 km**	16,1 - 18,7 kWh/100 km	6 s	0 g/km
	<b>i5 xDrive40</b> 	394 ch	Automatique à 1 rapport	-	-	-	394 ch	467 - 538 km**	17,2 - 19,8 kWh/100 km	5,4 s	0 g/km
100% ÉLECTRIQUE M PERFORMANCE	<b>i5 M60 xDrive</b> 	601 ch	Automatique à 1 rapport	-	-	-	601 ch	457 - 514 km**	18,2 - 20,5 kWh/100 km	3,8 s	0 g/km
ESSENCE HYBRIDE RECHARGEABLE	<b>530e</b>	299 ch	Automatique à 8 rapports	190 ch	2 litres 4 cylindres	0,6 - 0,8 l/100 km	184 ch	94 - 103 km	19,9 - 21,6 kWh/100 km	6,3 s	13 - 17 g/km
	<b>550e xDrive</b>	489 ch	Automatique à 8 rapports	313 ch	3 litres 6 cylindres	0,8 - 1,0 l/100 km	197 ch	84 - 90 km	21,6 - 23,0 kWh/100 km	4,3 s	19 - 23 g/km
ESSENCE HYBRIDATION LÉGÈRE 48 V	<b>520i</b>	208 ch	Automatique à 8 rapports	190 ch	2 litres 4 cylindres	5,8 - 6,3 l/100 km	18 ch	-	-	7,5 s	131 - 142 g/km
DIESEL HYBRIDATION LÉGÈRE 48 V	<b>520d</b>	197 ch	Automatique à 8 rapports	197 ch	12 litres 4 cylindres	5,1 - 5,5 l/100 km	11 ch	-	-	7,3 s	134 - 145 g/km
	<b>520d xDrive</b>	197 ch	Automatique à 8 rapports	197 ch	2 litres 4 cylindres	5,5 - 5,9 l/100 km	11 ch	-	-	7,3 s	144 - 155 g/km



\* Depuis le 1<sup>er</sup> septembre 2018, les véhicules légers neufs sont réceptionnés en Europe sur la base de la procédure d'essai harmonisée pour les véhicules légers (WLTP) qui permet de mesurer une consommation de carburant et des émissions de CO<sub>2</sub> plus réalistes que la procédure NEDC précédemment utilisée.

\*\*L'autonomie électrique réelle dépend de nombreux facteurs tels que le style de conduite du conducteur, les conditions de circulation, les conditions climatiques, la topographie, l'état de la batterie, l'utilisation de consommateurs auxiliaires, de la climatisation ou du chauffage, et peut par conséquent diminuer ou augmenter soudainement et donc présenter des différences.

# NOUVELLE BMW SÉRIE 5 TOURING.

# MOTORISATIONS.



		Puissance totale	Boîte de vitesses	MOTEUR THERMIQUE			MOTEUR ÉLECTRIQUE		Accélération 0-100 km/h	Émissions de CO <sub>2</sub> combinées* (g/km)	
				Puissance	Cylindrée	Consommation carburant WLTP*	Puissance	Autonomie électrique WLTP*			Consommation électrique WLTP*
100% ÉLECTRIQUE	<b>i5 eDrive40</b> 	340 ch	Automatique à 1 rapport	-	-	-	340 ch	489 - 560 km**	16,5 - 19,0 kWh/100 km	6,1 s	0 g/km
100% ÉLECTRIQUE M PERFORMANCE	<b>i5 M60 xDrive</b> 	601 ch	Automatique à 1 rapport	-	-	-	601 ch	445 - 506 km	18,3 - 20,8 kWh/100 km	3,6 s	0 g/km
DIESEL HYBRIDATION LÉGÈRE 48 V	<b>520d</b>	197 ch	Automatique à 8 rapports	197 ch	2 litres 4 cylindres	5,3 - 5,9 l/100 km	11 ch	-	-	8,5 s	140 - 154 g/km
	<b>520d xDrive</b>	197 ch	Automatique à 8 rapports	197 ch	2 litres 4 cylindres	5,7 - 6,2 l/100 km	11 ch	-	-	7,5 s	149 - 163 g/km

\* Depuis le 1<sup>er</sup> septembre 2018, les véhicules légers neufs sont réceptionnés en Europe sur la base de la procédure d'essai harmonisée pour les véhicules légers (WLTP) qui permet de mesurer une consommation de carburant et des émissions de CO<sub>2</sub> plus réalistes que la procédure NEDC précédemment utilisée.

\*\*L'autonomie électrique réelle dépend de nombreux facteurs tels que le style de conduite du conducteur, les conditions de circulation, les conditions climatiques, la topographie, l'état de la batterie, l'utilisation de consommateurs auxiliaires, de la climatisation ou du chauffage, et peut par conséquent diminuer ou augmenter soudainement et donc présenter des différences.

# ZOOM SUR LA MOTORISATION BMW M PERFORMANCE 100% ÉLECTRIQUE.



**Berline**

**Touring**

	PUISSANCE	ACCELÉRATION 0-100 KM/H	AUTONOMIE 100% ÉLECTRIQUE WLTP	CONSOMMATION ÉLECTRIQUE WLTP
<b>Berline</b>	<b>601</b> CH	<b>3.8</b> SEC	<b>457-514</b> KM*	<b>18.2-20.5</b> KWH/100 KM*
<b>Touring</b>	<b>601</b> CH	<b>3.9</b> SEC	<b>445-506</b> KM*	<b>18.3-20.8</b> KWH/100 KM*

## Une motorisation électrique haute performance.

Les nouvelles BMW i5 M60 xDrive Berline & Touring s'appuient sur la technologie BMW eDrive de 5<sup>ème</sup> génération.

Deux moteurs sont intégrés aux essieux avant et arrière afin de constituer une transmission intégrale électrique, générant une puissance de 601 ch et un couple pouvant atteindre 795 Nm lorsque la fonction M Sport Boost ou la fonction M Launch Control est activée.

La BMW i5 M60 xDrive est équipée de la nouvelle fonction Plug & Charge. Ainsi la BMW i5 M60 Berline dévore le 0-100 km/h en 3,8 secondes pour une vitesse maximale de 230 km/h, limitée électroniquement.

Votre Nouvelle BMW i5 M60 xDrive est bien sûr la bienvenue dans les zones à faible ou à zéro émission en parcours urbain.

Pendant que son autonomie exceptionnelle lui ouvre les grands espaces : grâce à sa batterie ion-Lithium haute intensité, vous pouvez parcourir jusqu'à 514 kilomètres en norme WLTP.

## ÉQUIPEMENTS DE SÉRIE SPÉCIFIQUES.

### Design extérieur.

- Éléments extérieurs M Sport
- Jantes 19" M à rayons doubles style 935 M bicolores Black Grey
- Logo M sur les ailes à l'avant
- Pack Extérieur BMW Iconic Glow
- Rails de toit en noir (Touring uniquement)
- Rétroviseurs spécifiques M
- Shadow Line M brillant

### Design intérieur.

- Ciel de pavillon M anthracite
- Climatisation automatique à 4 zones
- Éléments intérieurs M Sport
- Inserts décoratifs Dark Silver avec Aluminium Rhombic
- Sièges avant électriques à mémoire conducteur
- Sellerie M Alcantara / Similicuir Veganza perforé | Schwarz
- Volant M Sport en cuir

### Fonctionnalités.

- Chargeur rapide AC Pro 22 kW
- Suspensions Adaptive Pro
- Système Hi-Fi Harman Kardon



Pack Extérieur M Carbon

\*L'autonomie électrique réelle dépend de nombreux facteurs tels que le style de conduite du conducteur, les conditions de circulation, les conditions climatiques, la topographie, l'état de la batterie, l'utilisation de consommateurs auxiliaires, de la climatisation ou du chauffage, et peut par conséquent diminuer ou augmenter soudainement et donc présenter des différences.

\*\*Depuis le 1<sup>er</sup> septembre 2018, les véhicules légers neufs sont réceptionnés en Europe sur la base de la procédure d'essai harmonisée pour les véhicules légers (WLTP), procédure d'essai permettant de mesurer la consommation de carburant et les émissions de CO<sub>2</sub>, plus réaliste que la procédure NEDC précédemment utilisée.



# RECHARGE SIMPLE ET ULTRA-RAPIDE.

## 3 MODES DE RECHARGE.



**À DOMICILE  
OU AU TRAVAIL**

Une simple prise domestique suffit. Pour plus de confort et de rapidité, faites installer par nos partenaires une Wallbox.



**EN VILLE**

Votre véhicule se recharge aisément sur les bornes publiques à l'aide du câble de recharge Professionnel (T2-T2) fourni.



**EN  
CONDUISANT**

Le système Brake Energy Regeneration permet de récupérer de l'énergie au freinage et donc de recharger votre batterie.

## DES TEMPS DE RECHARGE MAÎTRISÉS.

		100% électrique		Hybride Rechargeable	
0 - 100%   Wallbox	<b>AC 7,4 kW</b>	13h00	13h00	3h15	3h15
0 - 100%   Wallbox	<b>AC 22 kW</b>	4h15	4h15	-	-
10 - 80%   Borne Haute Puissance	<b>CC 205 kW</b>	30 min	30 min	-	-

## PLUG & CHARGE : VOTRE RECHARGE SIMPLIFIÉE.

### Les nouvelles BMW i5 sont les premières BMW à proposer la fonction Plug & Charge.

Cette fonction permet au véhicule de **s'authentifier automatiquement** à certaines bornes de recharge publiques compatibles, telles que IONITY, sans utiliser d'application ou de carte de recharge.

Une caractéristique unique est l'**option multi-contrats**, qui vous permet de stocker numériquement jusqu'à cinq contrats d'électricité individuels compatibles avec la fonction Plug & Charge, provenant de fournisseurs différents.



## VOS SERVICES CONNECTÉS POUR REPÉRER LES BORNES.

### Système de navigation BMW.

Via sa connexion 5G de série, l'écran du système de navigation met à jour quotidiennement les nouveaux emplacements de recharge.

### Application smartphone My BMW.

Via l'application My BMW (disponible au téléchargement sur Google Play et sur l'App Store), nous vous indiquons les bornes de recharge et, d'un simple clic, vous les recevez comme destination. Lorsque votre véhicule est branché, vous pouvez contrôler à distance l'autonomie électrique et le niveau de charge en temps réel.



## VOS AVANTAGES FISCAUX.

### POUR TOUS :

#### Pas de Malus

Les BMW i5 et les BMW Série 5 Hybrides Rechargeables sont exemptées de Taxe sur le CO<sub>2</sub> et sur le poids.

#### Cette technologie peut vous exonérer jusqu'à 100% de la Taxe Régionale à l'Immatriculation

Elle constitue la quasi-totalité du prix du Certificat d'Immatriculation (hors malus et frais de gestion et d'envoi). Le taux d'exonération dépend de votre région d'immatriculation.

### EN PLUS, POUR LES PROFESSIONNELS :

#### Exonération des taxes sur les émissions de CO<sub>2</sub> (ex TVS)

Grâce à leurs émissions de 0g de CO<sub>2</sub> pour les BMW électriques et jusqu'à seulement 23 g CO<sub>2</sub>/km pour les Hybrides Rechargeables, elles sont intégralement exonérées de Taxe sur les Véhicules de Société.

#### Récupération de la TVA sur l'essence et sur l'électricité

La TVA sur l'électricité est récupérable à hauteur de 100%.

#### Plafond d'amortissement réhaussé du prix de la batterie

Grâce à la réintégration de la batterie, le plafond d'amortissement est réhaussé :

- pour les BMW i5 100% électriques à 64 571,26 €,
  - pour les BMW Série 5 Hybrides Rechargeables à 28 199,98 €.
- Ces amortissements sont déductibles du revenu imposable.



## VOTRE RECHARGE ILLIMITÉE SUR LE RÉSEAU IONITY.\*

Rechargez sans limite votre BMW i5 pendant 1 an sur l'ensemble des stations du réseau Ionity en France pour toute activation de votre compte BMW Charging.

Cette offre est valable pour toute BMW i5 achetée neuve entre le 1<sup>er</sup> janvier et le 30 juin 2024 auprès d'un concessionnaire du réseau BMW. Sous réserve de la création d'un compte BMW Charging dans les 30 jours suivants la livraison de votre véhicule\*.



\*Recharge illimitée sur le réseau Ionity, exclusivement en France, pour une durée de 12 mois sauf en cas d'augmentation du tarif "Ionity Plus". Offre de BMW France, SA au capital de 2 805 000 € - RCS Versailles 722 000 965, valable pour toute commande d'une BMW i5 neuve auprès d'un Concessionnaire participant du réseau BMW en France, du 01/01/2024 au 30/06/2024\*\*, sous réserve de création d'un compte BMW Charging par le client dans les 30 jours suivant la livraison du véhicule. La présente offre sera active à compter de la création du compte BMW Charging. L'offre est réservée à la recharge exclusive du véhicule BMW dont le n° de châssis aura été renseigné lors de la création du compte et pour un usage raisonnable dudit véhicule. La carte BMW Charging est personnelle et ne peut pas être prêtée à un tiers, ni faire l'objet d'un usage commercial. Le bénéfice de l'offre n'est pas cessible ; il reste attaché au compte BMW Charging créé par le client. BMW France se réserve le droit de procéder à tout contrôle afin de vérifier qu'aucune utilisation frauduleuse de la carte BMW Charging n'ait été opérée par le client. En cas d'une telle constatation, BMW France mettra un terme au bénéfice de l'offre. \*\*En cas d'augmentation du prix du kWh du tarif "Ionity Plus", communiqué sur le site [bmw.charging.fr](http://bmw.charging.fr), de plus de 40% par rapport au tarif en vigueur au 31 décembre 2023 et liée uniquement à une hausse du coût de l'énergie, l'Offre de BMW France ne sera plus valable pour toute nouvelle commande d'une BMW 100% électrique neuve à compter de la date d'entrée en vigueur du nouveau tarif "Ionity Plus".

## INSTALLEZ VOTRE WALLBOX CHEZ VOUS EN TOUTE SIMPLICITÉ.

Nos partenaires ChargeGuru et Zeplug vous conseillent sur la solution la plus adaptée et vous accompagnent pour vous faire bénéficier des aides de l'État. Ils sont à votre écoute du lundi au vendredi de 9h à 19h.



### EN MAISON INDIVIDUELLE



**ChargeGuru**, expert certifié BMW, vous accompagne de A à Z avec un forfait comprenant conseil personnalisé, devis gratuit, fourniture et installation.

**01 76 44 01 21**

**[bmw@chargeguru.com](mailto:bmw@chargeguru.com)**

### Nouvelle BMW Wallbox Plus Disponible dès le 3<sup>ème</sup> trimestre 2024.

- Convient à tous les besoins de recharge : puissance de 7,4 kW (230V-32A) à 22 kW (230V-32A-Triphasé).
- Solution intelligente de pilotage dynamique de la puissance de charge via la connexion TIC du compteur Linky.
- Contrôle d'accès possible via carte RFID.
- Gestion de la Wallbox Plus sur My BMW App (dès juillet 2024).
- Mise à jour à distance.
- Solution éligible aux aides publiques : crédit d'impôt de 500 € / TVA réduite à 5,5%.
- Installation réalisée par un électricien certifié IRVE.

### EN COPROPRIÉTÉ



**Zeplug** s'occupe de tout et propose une solution sans coût pour la copropriété en installant à ses frais une infrastructure dédiée à la recharge.

**Fourniture et pose d'une borne de recharge pour une puissance de 3,7 kW.**

**À PARTIR DE 759 € TTC AIDES DÉDUITES<sup>(1)</sup>**

**01 86 26 63 60**

**[bmw@zeplug.com](mailto:bmw@zeplug.com)**

- Abonnement sans engagement.
- Deux formules avec électricité verte incluse :
  - Forfait à partir de 26,90 € TTC/mois<sup>(2)</sup>, puis 34,90 € TTC/mois<sup>(3)</sup>.
  - Au réel à partir de 12,90 € TTC/mois<sup>(2)</sup> et 0,16 € TTC/kWh<sup>(4)</sup> consommé.

(1) Offre valable pour une borne de recharge Zeplug de 3,7 kW. Prix net après déduction, sous réserve d'éligibilité, de la prime ADVENIR d'un montant de 600 €, du crédit d'impôt de 500 € et de la remise "Ze Passe à l'Électrique" Zeplug. TVA réduite à 5,5 %.

(2) Après application de la remise "Ze Passe à l'Électrique" applicable à tous nouveaux clients Zeplug d'un montant de 8 €/mois pendant les 12 premiers mois, offre valable jusqu'au 30/06/2024.

(3) Prix indicatif, confirmé à la date de signature du contrat d'abonnement.

(4) 0,16 €/kWh en heures creuses et 0,28 €/kWh en heures pleines.





Éclairage d'ambiance disponible uniquement pour les BMW i5 et les BMW Série 5 Hybrides Rechargeables.

## ÉQUIPEMENTS DE SÉRIE.



## DESIGN EXTÉRIEUR.

- 3<sup>ème</sup> feu stop à LED
- Encadrement des vitres latérales en aluminium satiné
- Entourage de calandre en Aluminium satiné
- Feux arrière à LED
- Feux de jour et clignotants avant et arrière à LED
- Feux stop dynamique à technologie LED
- **Jantes 18" à rayons en Y style 932 Grey**
- Poignées de portes affleurantes
- Projecteurs Advanced Full LED
- Rails de toit en aluminium (BMW Série 5 Touring uniquement)
- Rétroviseurs extérieurs, couleur carrosserie, à réglage électrique asphériques et dégivrants, avec rappels de clignotants à LED intégrés
- Rétroviseurs extérieurs rabattables électriquement et électrochrome côté conducteur
- Welcome light (lors du déverrouillage du véhicule)
- Teinte extérieure de carrosserie unie Alpinweiss



## DESIGN INTÉRIEUR.

- 3 appuis-tête arrière, 2 réglables en hauteur
- 5 sièges
- Accoudoir central à l'avant et à l'arrière (avec 2 porte-gobelets)
- Banquette arrière rabattable 40/20/40
- BMW Interaction Bar, rétroéclairée
- Ciel de pavillon tissu
- **Inserts décoratifs Dark Silver avec laque à effet Dark Graphite mat**
- Rétroviseur intérieur électrochrome
- **Sellerie Similicuir Veganza perforé Schwarz**
- **Sièges avant Sport, chauffants**
- Tapis de sol en velours
- Volant multifonction en Similicuir Veganza



**BMW i5 M60 xDrive**   
Équipements spécifiques (Voir page 27)



# ÉQUIPEMENTS DE SÉRIE.

## SÉCURITÉ.

- ABS (système de freinage antiblocage) y compris assistant de freinage d'urgence en virage
- Airbags frontaux et latéraux (conducteur et passager avant)
- Airbags de tête (au-dessus des 1<sup>ère</sup> et 2<sup>ème</sup> rangées de sièges)
- Airbag central (siège conducteur)
- Alarme antivol
- Assistance au freinage
- Assistant d'attention avec recommandation de pause
- Appel d'Urgence Intelligent
- Contrôle de la stabilité de la remorque
- Contrôle dynamique de Stabilité DSC (Dynamic Stability Control)
- **Drive Assist** (voir ci-contre)
- Écrous de roues antivol
- Feux de route anti-éblouissement
- Limiteur et Régulateur de vitesse
- Mesure individuelle de pression des pneumatiques avec surveillance des crevaisons
- **Park Assist avec caméra de recul** (voir ci-contre)
- PC iBrake (PostCrash Collision Warning avec fonction de freinage)
- Portes arrière avec sécurité enfants

## FONCTIONNEL.

- BMW ID (profils conducteurs)
- **BMW Live Cockpit Navigation Plus** avec BMW Curved Display
- Boîte de vitesses automatique 8 rapports avec palettes au volant
- Bouton de démarrage Start/Stop
- Buses de lave-glace dégivrantes
- Buse de lave-glace pour caméra de recul
- Capteur de pluie et allumage automatique des feux
- Climatisation automatique 2 zones à fonctionnalités étendues
- Commande électrique du volet de coffre (BMW Série 5 Touring uniquement)
- Dalle de recharge du smartphone par induction
- Fonction "Follow me Home"
- Frein de parking électrique 'Automatic Hold'
- **Pack Connected Pro (avec Apple CarPlay & Android Auto)**
- Personal eSim
- Prises 12V (x4)
- Prises USB-C (x4)
- Recyclage de l'air et microfiltre à charbon actif
- Sélecteur d'expériences de conduite My Modes
- Sélecteur de modes de conduite
- Sièges avant chauffants
- Système audio 100 W avec 6 haut-parleurs
- Tuner radio numérique DAB

SERVICES  
CONNECTÉS

## DRIVE ASSIST.

Comprend les fonctionnalités suivantes :

- **Speed Limit Info**  
Indicateur de limitation de vitesse et d'interdiction de dépassement.
- **Protection des piétons et des cyclistes**
- **Détection de collision avant avec freinage**
- **Avertisseur de changement de ligne**  
Vibration du volant si le véhicule change de voie sans clignotant.
- **Avertisseur d'angle mort**  
Affiche un signal dans les rétroviseurs extérieurs lorsqu'un changement de voie présente un danger.
- **Avertisseur de collision arrière**  
En cas de risque de collision, déclenche les feux de détresse, tend les ceintures de sécurité, redresse les dossiers et ferme les fenêtres.

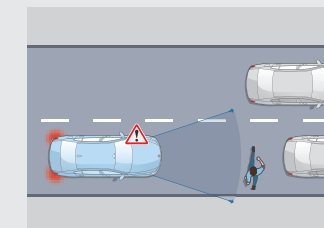

### Protection des piétons et des cyclistes

Jusqu'à 65 km/h :

- Déclenche un affichage sur le tableau de bord et un signal sonore.
- En l'absence de réaction, intervient sur les freins.

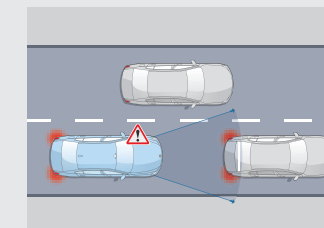

### Détection de collision avant avec freinage

Jusqu'à 85 km/h :

- Déclenche un affichage sur le tableau de bord et un signal sonore.
- En l'absence de réaction, amorce un freinage d'urgence.

## PARK ASSIST.

Comprend les fonctionnalités suivantes :

- **Caméra de recul**  
Vue grand angle de l'arrière du véhicule avec visualisation de la trajectoire sous un rayon de braquage maximum.
- **Assistant de marche arrière (Auto Reverse)**
- **Assistant de stationnement**

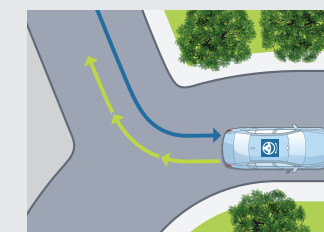

### Assistant de marche arrière

Mémoire les 50 derniers mètres parcourus en marche avant, afin de pouvoir reproduire le chemin en marche arrière, par exemple dans un parking ou une impasse.

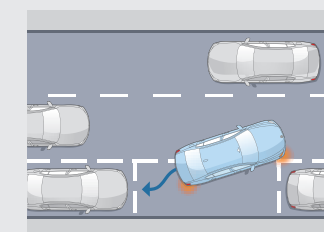

### Assistant de stationnement

Jusqu'à 35 km/h, repère un emplacement en passant à proximité. Gère automatiquement toutes les manœuvres d'un créneau ou d'une place perpendiculaire à la chaussée.

## BMW i5 eDrive40 & i5 xDrive40

DESIGN EXTÉRIEUR.

- Anneau bleu autour de l'emblème BMW sur le capot, le hayon, le volant et les moyeux de roues
- **Jantes 19" à rayons Triplex style 933 Silver**
- Trappe de recharge avec éclairage LED à l'arrière droite
- Éclairage d'ambiance

DESIGN INTÉRIEUR.

- BMW Interaction Bar avec éclairage d'ambiance

FONCTIONNEL.

- Système de récupération de l'énergie au freinage Brake Energy Regeneration
- Avertisseur sonore pour piétons
- BMW IconicSounds Electric
- Pompe à chaleur permettant le chauffage de l'habitacle
- Suspensions pneumatiques à l'arrière
- Suspensions Adaptive Pro avec direction ActiveDrive à 4 roues directrices (i5 xDrive40 uniquement)

RECHARGE ÉLECTRIQUE.

- Capacité de la batterie haute tension Lithium-ion : **83,9 kWh brute (81,9 kWh nette)**
- **Chargeur embarqué AC 11 kW** (22 kW en option)
- **Chargeur embarqué CC 205 kW** (puissance de recharge maximale)
- Préconditionnement de la température de la batterie pour charge rapide CC optimisée
- Câble de recharge Professionnel Mode 3 (T2-T2) 22 kW pour la recharge publique – 5 mètres
- Welcome Pack BMW avec carte BMW Charging

## BMW 530e & 550e xDrive

DESIGN EXTÉRIEUR.

- Anneau bleu autour de l'emblème BMW sur le capot, le hayon, le volant et les moyeux de roues
- **Jantes 19" à rayons Triplex style 933 Silver**
- Trappe de recharge avec éclairage LED à l'avant gauche
- Éclairage d'ambiance

DESIGN INTÉRIEUR.

- BMW Interaction Bar avec éclairage d'ambiance

FONCTIONNEL.

- Système de récupération de l'énergie au freinage Brake Energy Regeneration
- Avertisseur sonore pour piétons
- BMW IconicSounds Electric
- Suspension pneumatique à l'arrière
- Suspensions Adaptive Pro avec direction IntegralActive à 4 roues directrices (550e xDrive uniquement)

RECHARGE ÉLECTRIQUE.

- Câble de recharge Professionnel Mode 3 (T2-T2) 22 kW pour la recharge publique – 5 mètres
- Chargeur embarqué AC 7,4 kW
- Welcome Pack BMW avec carte BMW Charging

# SERVICES CONNECTÉS.

## BIENVENUE À BORD D'UN UNIVERS DE SERVICES.

Connectée en 5G à Internet via sa carte Sim intégrée, votre BMW vous propose un écosystème complet de services : navigation, télémaintenance, divertissement...

Grâce à des interfaces équipées de technologies d'Intelligence Artificielle, vous pilotez vos fonctionnalités de manière intuitive, tout en restant entièrement concentré sur votre conduite.

### NOUVEAU

Via MyBMW App, vous pouvez activer la carte **eSIM** de votre BMW en souscrivant un forfait de données auprès de l'opérateur **Ubigi**.

Cette connectivité permet d'avoir de la **Wi-Fi à bord** avec la possibilité de connecter jusqu'à **10 appareils**, d'avoir de la **5G** en profitant de l'antenne externe de la voiture afin d'avoir une **meilleure connexion** ou encore de pouvoir vous connecter à **Youtube**.

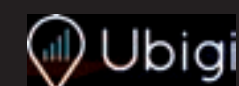

POUR EN SAVOIR PLUS

## BMW LIVE COCKPIT NAVIGATION PLUS.

Système, connexions, interfaces et services essentiels.

### BMW Curved Display

Large écran incurvé haute résolution combinant 2 zones  
Écran gauche : combiné d'instrumentation (12,3")  
Écran droit : écran central tactile (14,9")

### Système d'exploitation BMW iOS 8.5

Mise à jour à distance du système d'exploitation et des applications embarquées

### Connectivité avec Personal eSim

eSIM en 5G - HotSpot WiFi\*

### Connexions USB-C (2 ports à l'avant, 2 ports à l'arrière)

Interface Bluetooth avec système mains libres : accepte 2 téléphones portables et 1 lecteur audio

### Dalle de recharge par induction

Recharge sans fil d'un mobile avec refroidissement intégré, 2<sup>e</sup> plateau de charge disponible à l'arrière

Plusieurs interfaces permettent de commander vos services :

### BMW iDrive Controller

Molette avec pavé tactile intégré. Reconnaît un caractère tracé avec le doigt sur le haut de la molette.

### BMW Intelligent Personal Assistant

Apprend les préférences du conducteur. Via l'expression "Dis BMW" ou un mot de commande personnalisé :

- pilote vos fonctionnalités connectées
- vous aide à connaître votre BMW et à l'utiliser de façon optimale
- répond à vos questions sur les fonctions et l'état de votre BMW

Vos services essentiels :

### Système de navigation BMW

Avec mise à jour automatique des cartes de navigation Over the Air (3 ans)

### Appel d'Urgence Intelligent

Alerte automatiquement la centrale de surveillance BMW en cas d'accident :

- Transmission de la position et d'informations sur la gravité des dommages
- Peut être déclenché manuellement pour venir en aide à un autre véhicule

### Téléservices BMW

Vos services de télémaintenance intégrés :

- Envoi automatique d'informations techniques à votre concessionnaire
- Détection et préparation de la prochaine échéance d'entretien
- En cas de panne, demande d'assistance

### BMW Connected (3 ans)

Passerelle entre votre smartphone et votre BMW :

- Envoyer vos destinations à votre BMW via l'application My BMW
- Proposition automatique de l'itinéraire une fois à bord de la voiture

## BMW LIVE COCKPIT NAVIGATION PRO.

En plus de BMW Live Cockpit Navigation Plus :

### Affichage tête haute HUD en couleur

### Guidage en Réalité Augmentée

avec image vidéo de l'environnement réel : instructions de virage, suggestion de voie de circulation, Points d'intérêt et assistance à la recherche d'une place de parking

## PACK CONNECTED PRO.

Votre pack de services associés.

### "Ma BMW à Distance" (durée indéfinie)

Transformer votre smartphone en télécommande de votre BMW : (dé)verrouillage, localisation de la voiture, appel de phares, ventilation, consultation de statuts de la voiture...

### Remote 3D View - Vue 3D à distance (3 ans)

Permet l'observation de l'environnement du véhicule via l'application smartphone My BMW. La photo peut être récupérée sur le smartphone sous une représentation 3D.

### Connected Navigation (3 ans) :

- BMW CHARGING (i5, 530e et 550E xDrive) :
- Recommandation de points d'intérêt près d'une station de charge
- Prévisions de disponibilité des stations de charge
- Gestion de la recharge via l'application My BMW

### Information Trafic en Temps Réel (3 ans)

- Conditions de circulation et suggestion d'itinéraires (Europe).
- Fonctionnalité OSPI : affichage des probabilités de trouver une place de stationnement (à Paris, Lyon, Marseille, Toulouse, Nice, Nantes).

### Intégration Smartphone (durée indéterminée)

- Apple CarPlay™
- Google Android Auto™

### In-Car Experiences (3 ans)

Accéder via l'assistant vocal à un programme vitalisant ou relaxant à bord

### Intégration Amazon Alexa (3 ans)

Accéder à vos fonctionnalités Alexa (Smart Home, météo, calendrier, actualités, Amazon Music...)

### Connected Music (3 ans)

Retrouver votre compte premium Spotify directement dans le véhicule via la carte SIM intégrée

### Divertissement à bord (inclus 1 an puis 60€/an)

Retrouvez vos plateformes et applications favorites directement dans votre BMW via la carte SIM intégrée (l'offre évolue au fil du temps), avec data illimitée

#### Streaming audio

Deezer, Radiofrance, Radioplayer, Pocket Cast, ...

• **Streaming vidéo** : YouTube\*, PlutoTV, Rakuten, Bloomberg, Ted, ...

• **Gaming via AirConsole** : BB Racing 2, Bird Bump, Fruit Slice Frenzy, Quaterback Catch, 9 Ball Pool, Candy Blast, ...

\* Via MyBMW App, souscrivez votre eSIM en 5G auprès de l'opérateur Ubigi et dotez votre BMW d'une connexion WIFI de premier ordre.

# ZOOM SUR MYBMW APP.



## L'APPLICATION QUI FACILITE VOTRE MOBILITÉ AU QUOTIDIEN.

Avec MyBMW App, vous profitez à 100% de votre BMW. Interface universelle, elle vous permet de gérer à distance tout ce qui concerne votre voiture depuis votre smartphone : climatisation, recharge, verrouillage ou déverrouillage, planification de trajet, consommation, services, localisation, état du véhicule...



### Préparer vos voyages

Le planificateur de voyage intégré à MyBMW App affiche toutes les informations de votre prochain trajet : itinéraire, conditions de circulation, pauses recommandées, temps de parcours, bornes de recharge sur l'itinéraire avec possibilité de choisir un opérateur préféré...

Envoyez ces informations au système de navigation de votre BMW et laissez vous guider !



### Optimiser vos consommations

Avec MyBMW App, retrouvez les statistiques de vos trajets du mois, vos consommations, la distance parcourue en tout électrique pour les motorisations hybrides rechargeables.

Votre Coach efficacité analyse votre conduite, avec votre score à la clé, et vous apporte des conseils d'éco-conduite.

Vous pouvez même jouer en comparant vos scores entre amis !



### Télécommander vos manœuvres de parking

Grâce à la fonction Remote Control Parking, vous pouvez piloter votre voiture à distance (6 m max.) : avancer/ reculer, pré-enregistrer des manœuvres, laisser votre voiture se garer toute seule à l'emplacement qu'elle a repéré.

Cette fonctionnalité requiert l'option Park Assist Pro.



### Piloter vos recharges électriques

MyBMW App vous permet de piloter tous les paramètres de vos recharges électriques : objectif et planification de la recharge, limitation de la puissance de recharge, suivi de l'état de la recharge.

Vous avez besoin de recharger lors d'un trajet ?

MyBMW App vous indique la borne la plus proche et vous y conduit.

Pour vos recharges domestiques, vous pouvez programmer vos horaires de charge afin de bénéficier des meilleurs tarifs d'électricité.



### Vérifier votre véhicule à distance

Pas sûr d'avoir bien fermé votre BMW ?

Vous pouvez le vérifier à distance sur votre application et verrouiller votre BMW si besoin.

Vous pouvez aussi vérifier que les vitres, le coffre, le capot ou encore le toit ouvrant sont bien verrouillés.

MyBMW App vous permet également de contrôler la pression des pneus, les prochaines maintenances (huile moteur, liquide de freins, contrôle du véhicule)



### Localiser votre BMW

Vous ne trouvez pas votre BMW au milieu d'une multitude de voitures garées, au parking ou dans la rue ?

MyBMW App vous permet de la localiser à distance, de la faire klaxonner ou de faire un appel de phare...

Problème résolu !



### Surveiller votre BMW à distance

En combinaison avec l'option Alarme, vous êtes immédiatement alerté par notification sur votre smartphone en cas de détection d'une tentative :

- d'ouverture des portes, du coffre ou du capot moteur
- d'intrusion dans l'habitacle par les fenêtres
- de soulèvement du véhicule.



### Effectuer les mises à jour de votre BMW

Vous voulez toujours maintenir votre BMW à la pointe de la technologie ?

La fonction "Remote Software Upgrade" vous permet de télécharger la dernière version du système d'exploitation et de l'installer à bord de votre voiture.

À chaque nouvelle mise à jour, vous recevez une notification sur votre smartphone.



Scannez pour voir la vidéo

# NOUVELLE BMW SÉRIE 5 BERLINE. TARIFS ET FINANCEMENTS.



**DEMANDEZ UNE OFFRE  
BMW SÉRIE 5 BERLINE**

**RÉSERVEZ UN ESSAI  
BMW SÉRIE 5 BERLINE**

	Puissance fiscale	Émissions CO <sub>2</sub> combinées WLTP <sup>1</sup> (g/km)	Malus CO <sub>2</sub> <sup>1</sup> + Malus poids	Série 5	M Sport	M Sport Édition
<b>100% ÉLECTRIQUE </b>						
<b>i5 eDrive40</b>	340 ch	7 cv	0 g/km	0 €	<b>76 200 €</b>	<b>80 550 €</b> <b>79 500 €</b>
<b>i5 xDrive40</b>	394 ch	9 cv	0 g/km	0 €	<b>81 600 €</b>	<b>84 700 €</b> <b>84 300 €</b>
<b>i5 M60 xDrive</b>	601 ch	9 cv	0 g/km	0 €	<b> 107 500 €</b>	
<b>ESSENCE HYBRIDE RECHARGEABLE</b>						
<b>530e</b>	299 ch	10 cv	13-17 g/km	0 €	<b>71 600 €</b>	<b>75 950 €</b> -
<b>550e xDrive</b>	489 ch	20 cv	19-23 g/km	0 €	<b>83 600 €</b>	<b>86 700 €</b> -
<b>ESSENCE HYBRIDATION LÉGÈRE 48 V</b>						
<b>520i</b>	208 ch	11 cv	131-142 g/km	2 345 € - 3 187€	<b>62 800 €</b>	<b>67 150 €</b> -
<b>DIESEL HYBRIDATION LÉGÈRE 48 V</b>						
<b>520d</b>	197 ch	11 cv	134-145 g/km	3 215 € - 4 269 €	<b>65 100 €</b>	<b>69 450 €</b> -
<b>520d xDrive</b>	197 ch	11 cv	144-155 g/km	5 006 € - 6 739 €	<b>67 700 €</b>	<b>72 050 €</b> -

Le prix maximum conseillé figurant dans ce catalogue comprend le prix TTC du véhicule aux spécifications standard et les frais de préparation du véhicule y compris les frais de transport et la fourniture des plaques d'immatriculation définitives. Il ne concerne que les véhicules proposés à la vente par les Concessionnaires membres du réseau BMW Group France selon les spécifications propres au territoire français.

<sup>1</sup> Depuis le 1<sup>er</sup> septembre 2018, les véhicules légers neufs sont réceptionnés en Europe sur la base de la procédure d'essai harmonisée pour les véhicules légers (WLTP), procédure d'essai permettant de mesurer la consommation de carburant et les émissions de CO<sub>2</sub>, plus réaliste que la procédure NEDC précédemment utilisée. Renseignez-vous auprès de votre concessionnaire pour connaître les valeurs d'émission de CO<sub>2</sub> correspondant aux véhicules configurés pour le marché français et le montant du malus en résultant pour les modèles sur lesquels se porte votre intérêt.

<sup>2</sup> L'autonomie électrique réelle dépend de nombreux facteurs tels que le style de conduite du conducteur, les conditions de circulation, les conditions climatiques, la topographie, l'état de la batterie, l'utilisation de consommateurs auxiliaires, de la climatisation ou du chauffage, et peut par conséquent diminuer ou augmenter soudainement et donc présenter des différences.

# NOUVELLE BMW SÉRIE 5 TOURING.

DEMANDEZ UNE OFFRE  
BMW SÉRIE 5 TOURING

RÉSERVEZ UN ESSAI  
BMW SÉRIE 5 TOURING

# TARIFS ET FINANCEMENTS.

	Puissance	Puissance fiscale	Émissions de CO <sub>2</sub> combinées WLTP <sup>1</sup> (g/km)	Malus CO <sub>2</sub> <sup>1</sup> + Malus poids	Série 5	M Sport	M Sport Édition
<b>100% ÉLECTRIQUE</b>							
<b>i5 eDrive40</b>	340 ch	7	0	0 €	<b>77 700 €</b>	<b>82 050 €</b>	<b>81 000 €</b>
<b>i5 M60 xDrive</b>	601 ch	9	0	0 €	<b>109 000 €</b>		
<b>DIESEL HYBRIDATION LÉGÈRE 48V</b>							
<b>520d</b>	197 ch	11	140 - 154	4 703 € - 6 638 €	<b>66 600 €</b>	<b>70 950 €</b>	-
<b>520d xDrive</b>	197 ch	11	149 - 163	6 929 € - 10 025 €	<b>69 200 €</b>	<b>73 550 €</b>	-

<sup>1</sup> Depuis le 1<sup>er</sup> septembre 2018, les véhicules légers neufs sont réceptionnés en Europe sur la base de la procédure d'essai harmonisée pour les véhicules légers (WLTP), procédure d'essai permettant de mesurer la consommation de carburant et les émissions de CO<sub>2</sub>, plus réaliste que la procédure NEDC précédemment utilisée. Renseignez-vous auprès de votre concessionnaire pour connaître les valeurs d'émission de CO<sub>2</sub> correspondant aux véhicules configurés pour le marché français et le montant du malus en résultant pour les modèles sur lesquels se porte votre intérêt.

<sup>2</sup> Finition réservée aux seuls clients Entreprises.

Pour connaître le détail des options disponibles sur la BMW Série 5 Touring ainsi que leur tarif, veuillez consulter notre site internet [www.bmw.fr](http://www.bmw.fr) ou vous rapprocher de votre Concessionnaire BMW. Les prix maximum conseillés, tels qu'ils figurent dans ce catalogue, comprennent le prix TTC du véhicule aux spécifications standard et les frais de préparation à la route du véhicule y compris les frais de transport et la fourniture des plaques d'immatriculation définitives. Les prix mentionnés dans le présent tarif ne concernent que les véhicules proposés à la vente par les Concessionnaires membres du réseau BMW Group France selon les spécifications propres au territoire français.

## BMW FINANCIAL SERVICES

### VOTRE SOLUTION DE FINANCEMENT SUR MESURE



Pour acquérir votre prochaine BMW, BMW Financial Services vous propose une gamme de solutions de financement adaptées à tous vos besoins, de la Location Longue Durée (LLD) à la Location avec Option d'Achat (LOA), en passant par le leasing ou le crédit.

Avec ou sans apport, que vous soyez un particulier ou un professionnel, pour un véhicule neuf ou d'occasion, nous vous accompagnons pour définir votre solution de financement personnalisée.

RETROUVEZ  
NOS SOLUTIONS DE  
FINANCEMENT

NOS OFFRES  
DE LOYERS  
SANS APPORT

### DÉCOUVREZ NOS SOLUTIONS PASSLEASE LOA ET PASSLEASE LLD.

-  **Zéro contrainte** : Quel que soit votre choix en fin de contrat, aucune démarche liée à la revente n'est nécessaire. Vous évitez les contraintes administratives liées à une transaction et les éventuels frais de dépréciation.
-  **Économies** : Cette solution de financement vous permet de maîtriser vos charges mensuelles. Pour un professionnel, pas de comptabilisation du véhicule au bilan de la société : vous préservez votre capacité d'endettement.
-  **Privilèges** : Avec les solutions PassLease LOA et PassLease LLD, vous bénéficiez de l'extension de garantie constructeur jusqu'à la fin de votre contrat pour tout financement d'une voiture neuve.

Pour connaître le détail des options disponibles ainsi que leur tarif, veuillez consulter notre site internet [www.bmw.fr](http://www.bmw.fr) ou vous rapprocher de votre Concessionnaire BMW. Les prix maximum conseillés, tels qu'ils figurent dans ce catalogue, comprennent le prix TTC du véhicule aux spécifications standard et les frais de préparation à la route du véhicule y compris les frais de transport et la fourniture des plaques d'immatriculation définitives. Les prix mentionnés dans le présent tarif ne concernent que les véhicules proposés à la vente par les Concessionnaires membres du réseau BMW Group France selon les spécifications propres au territoire français.

# CHOISISSEZ VOTRE FINITION.

## VUE D'ENSEMBLE DE VOS CHOIX.

2 NIVEAUX DE FINITION. 1 ÉDITION.

### FINITION BMW SÉRIE 5

Correspond à l'équipement de série des versions Berline ou Touring

### FINITION M SPORT



Pour affirmer le look athlétique de votre BMW Série 5 en version Berline ou Touring

### M SPORT ÉDITION



L'édition électrique suréquipée uniquement pour :

- i5 eDrive40 Berline & Touring
- i5 xDrive40 Berline

### BMW i5 M60 xDrive

Version M Performance disposant d'équipements spécifiques (Page 11)

## 5 PACKS D'ÉQUIPEMENTS COMPLÉMENTAIRES.

### PACK M SPORT PRO

Pour renforcer la personnalité sportive de votre BMW Série 5.

### PACK INNOVATION

Plus d'assistance à la conduite, plus de confort connecté

### PACK CONFORT

Pour un confort sans compromis.

### PACK ÉVASION

Plus de confort durant les longues distances.

### PACK EXTÉRIEUR M CARBON

Sportive dans les moindres détails.

## FINITION M SPORT

### Principales options en plus de l'équipement de série :

- Ciel de pavillon M anthracite
- Éléments extérieurs et intérieurs M Sport
- Inserts décoratifs Dark Silver M avec Aluminium Rhombiclé
- Jantes 19" M à rayons doubles style 935 M bicolores Black Grey (i5 eDrive Touring : avec pneus mixtes)
- Rails de toit en noir
- Sellerie M Alcantara / Similicuir Veganza | Schwarz
- Shadow Line M brillant
- Suspensions DirectDrive (Suspensions Adaptive Pro avec direction IntegralActive à 4 roues directrices de série pour i5 xDrive40, i5 M60 xDrive et 550e xDrive)
- Volant M Sport en cuir

Berline	
550e xDrive & i5 xDrive40	3 100 €
Autres motorisations	4 350 €
Touring	
Toutes motorisations	4 350 €



## M SPORT ÉDITION

Comprend les options suivantes, avec un avantage client de 3 350 € :

- Finition M Sport +
- Drive Assist Plus (alternative - Drive Assist Pro)
- Teinte de carrosserie métallisée (hors teinte BMW Individual)

Berline	
i5 eDrive40	3 300 €
i5 xDrive40	2 700 €
Touring	
i5 eDrive40	3 300 €

ASSISTANCE  
À LA CONDUITE





# PACKS & ÉQUIPEMENTS OPTIONNELS.

## PACK M SPORT PRO.

POUR RENFORCER LA PERSONNALITÉ SPORTIVE DE VOTRE BMW SÉRIE 5.

### Comprend :

- Freins M Sport (rouges ou bleus)
- Pack Extérieur BMW Iconic Glow (de série sur i5 M60 xDrive)
- Projecteurs Shadow Line M
- Ceintures de sécurité noires avec liseré aux couleurs M
- Shadow Line M étendu
- Spoiler arrière M (uniquement sur Berline)
- Équipements spécifiques M Sport Pro
- Système Hi-Fi :
  - Harman Kardon (de série sur i5 M60 xDrive)
  - ou
  - Bowers & Wilkins Surround Sound

### Avec Système Hi-Fi Harman Kardon

i5 M60 xDrive 	1 100 €
Autres motorisations Berline	2 300 €
Autres motorisations Touring	2 100 €

### Avec Système Hi-Fi Bowers & Wilkins Surround Sound

i5 M60 xDrive 	1 900 €
Autres motorisations	3 100 €



### Système Hi-Fi Harman Kardon

Amplificateur numérique 205 Watts. 12 haut-parleurs dont 5 tweeters.

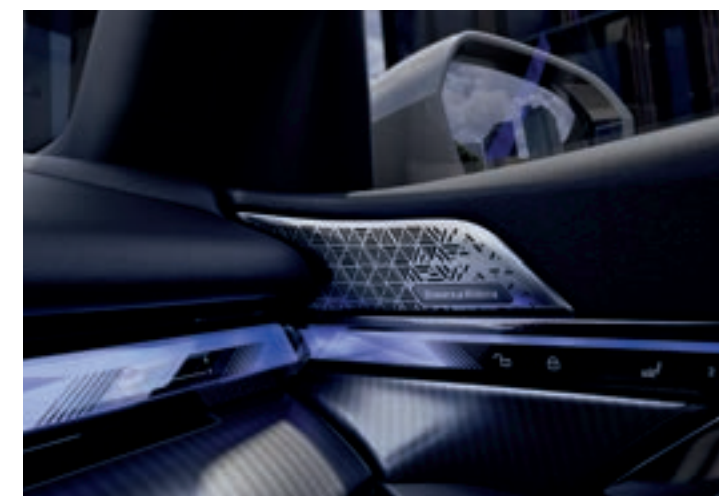

### Système Hi-Fi Bowers & Wilkins Surround Sound

Son Surround 655 Watts. 18 haut-parleurs (17 pour les i5) dont 7 tweeters.



Pack Extérieur BMW Iconic Glow



Projecteurs Shadow Line M

## PACK INNOVATION.

PLUS D'ASSISTANCE À LA CONDUITE,  
PLUS DE CONFORT CONNECTÉ

### Comprend :

- BMW Natural Interaction
  - BMW Live Cockpit Navigation Pro
  - Caméra d'habitacle
  - Park Assist Plus
- ou
- Park Assist Pro

ASSISTANCE À LA  
CONDUITE

<b>Avec Park Assist Plus</b>	
<b>Toutes motorisations</b>	2 150 €
<b>Avec Park Assist Pro</b>	
<b>Toutes motorisations</b>	2 550 €



### BMW Live Cockpit Navigation Pro

Comprend, en plus des fonctionnalités BMW Live Cockpit Navigation Plus de série :

- l'Affichage tête haute en couleur
- le guidage interactif avec Réalité Augmentée incrustant sur l'image de l'environnement réel les instructions de virage, suggestion d'itinéraire, les Points d'intérêt et l'assistance à la recherche d'une place de parking
- un deuxième microphone pour améliorer la capacité mains libres du passager avant

### BMW Natural Interaction

Reconnaît des gestes simples : balayer ou pointer dans la zone de détection, permettant par exemple d'accepter ou rejeter un appel téléphonique. Le volume peut être réglé en tournant l'index.



## PACK ÉVASION.

POUR UN CONFORT LONGUE DISTANCE.

Comprend les éléments suivants :

- Accès Confort
- Système de voyage multifonctions Travel & Comfort
- Commande électrique du volet de coffre (de série sur BMW Série 5 Touring)



Berline	
Toutes motorisations	1 800 €
Touring	
Toutes motorisations	1 200 €

### Système de voyage multifonction Travel & Comfort

- Intégrés aux sièges avant pour fixer tablettes, cintres, crochet pour sacs, accessoires... Inclus un port USB-C.

### Accès Confort



- Déverrouillage à l'approche du véhicule, verrouillage à l'éloignement
- Ouverture et fermeture du hayon par un mouvement de pied
- BMW Digital Key Plus permet :
  - d'utiliser un smartphone compatible ou une smartwatch comme clé de véhicule (le propriétaire + jusqu'à 5 amis)
  - de charger le profil de la personne s'approchant du véhicule pour personnaliser des réglages (le siège, par ex.)
  - de gérer des paramétrages de vitesse maximale ou de puissance d'accélération.

## PACK CONFORT.

POUR UN CONFORT SANS COMPROMIS.

Comprend les éléments suivants :

- Sièges avant ventilés
- Sièges avant et arrière chauffants
- Climatisation automatique 4 zones (de série sur i5 M60 xDrive)
- Sièges avant électriques à mémoires conducteur ou
- Sièges avant Confort électriques à mémoires conducteur



avec Sièges avant Sport électriques à mémoires conducteur	
Toutes motorisations	2 800 €
i5 M60 xDrive 	1 200 €
avec Sièges avant Confort électriques à mémoires conducteur	
Toutes motorisations	4 100 €
i5 M60 xDrive 	2 500 €

## PACK EXTÉRIEUR M CARBON.

SPORTIVE DANS LES MOINDRES DÉTAILS.

Comprend les éléments en carbone suivants :

- Coques de rétroviseurs extérieurs
- Spoiler arrière (uniquement pour BMW Série 5 Berline)

i5 M60 xDrive Berline 	1 900 €
Autres motorisations Berline	2 000 €
i5 M60 xDrive Touring 	1 000 €
Autres motorisations Touring	1 200 €

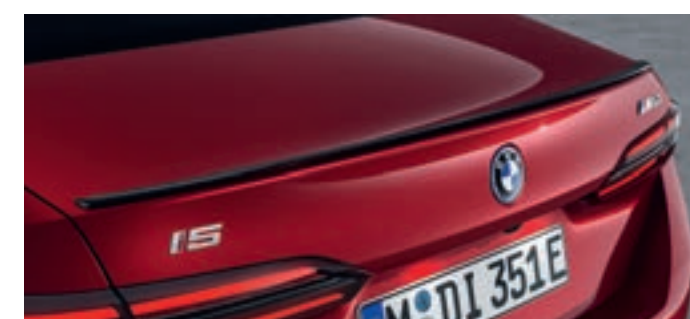
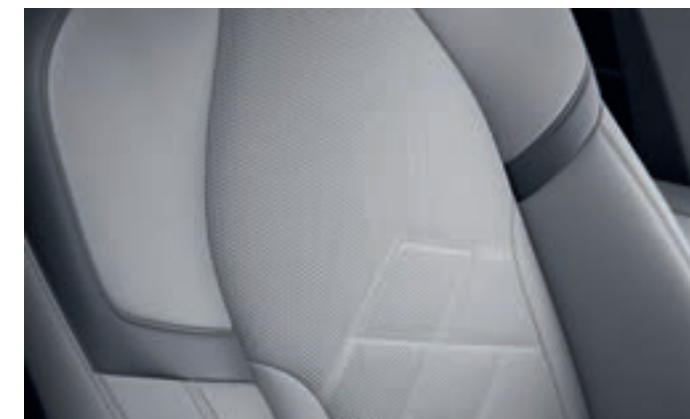

# AIDES À LA CONDUITE

EXPÉRIENCE DE CONDUITE AUTONOME ACCRUE

## DRIVE ASSIST PLUS.

En plus des fonctionnalités Drive Assist de série, comprend :

- **Régulateur de vitesse actif Active Cruise Control**  
Contrôle la vitesse du véhicule entre 30 et 180 km/h, et adapte la distance par rapport au véhicule qui précède. Les véhicules arrêtés peuvent également être détectés, avec freinage jusqu'à l'arrêt et redémarrage contrôlé suite à un arrêt, soit automatiquement, soit à l'initiative du conducteur.
- **Avertisseur de sortie de voie**  
Par détection du marquage au sol. Avertissement par des vibrations du volant et retour dans la voie pour des vitesses supérieures à env. 70 km/h. Se désactive lorsque les clignotants sont actifs.
- **Avertisseur de collision frontale avec intervention freinage**  
Le système détecte tout risque de collision frontale :  
- véhicules / intervention de freinage (jusqu'à 85 km/h)  
- cyclistes ou piétons / intervention de freinage (jusqu'à 65 km/h).  
Le freinage automatique peut atteindre une décélération maximale de 9 m/s<sup>2</sup> (freinage complet).  
Au-delà, alerte du conducteur et préparation anticipée d'un freinage.
- **Assistant de Limitation de Vitesse Automatique**  
permet d'adapter automatiquement la vitesse de consigne du régulateur de vitesse actif à une limitation de vitesse détectée.

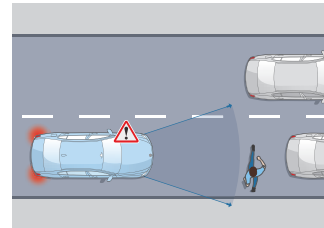

### Protection piétons et cyclistes

Jusqu'à 65 km/h, le système détecte un risque de collision avant :

- Déclenche un affichage sur le tableau de bord et un signal sonore.
- En l'absence de réaction, freine jusqu'à l'arrêt complet.

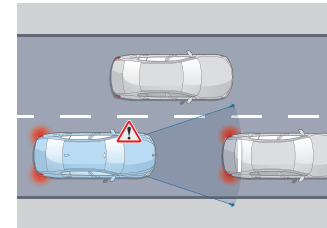

### Détection de collision avant

Jusqu'à 85 km/h, le système détecte un risque de collision avant :

- Déclenche un affichage sur le tableau de bord et un signal sonore.
- En l'absence de réaction, freine jusqu'à l'arrêt complet.

Toutes motorisations

1 100 €

## DRIVE ASSIST PRO.

En plus des fonctionnalités Drive Assist de série, comprend la conduite semi-autonome de niveau 2 :

- **Régulateur de vitesse actif ACC+ avec fonction Stop&Go**  
Régule la vitesse jusqu'à 210 km/h en ajustant la distance au véhicule précédent : freine, stoppe et redémarre le véhicule automatiquement.
- **Pilote semi-automatique** jusqu'à 210 km/h
- **Automatic Speed Limit Assist**  
Le régulateur de vitesse s'adapte automatiquement aux changements de limitation de vitesse détectés.
- **Assistant directionnel anticollision latérale**
- **Assisted Driving View (Visualisation 3D de l'environnement)**  
vous permet de visualiser en temps réel sur l'écran du tableau de bord la situation que vos assistants d'aide à la conduite perçoivent via leurs capteurs et les actions qu'ils planifient.
- **Assistant d'évitement**  
En cas d'obstacle soudain, assiste la manœuvre de braquage et maîtrise la stabilité du véhicule.
- **Avertisseur de circulation à contre-sens**  
avec alerte visuelle et sonore.
- **Avertisseur de croisement**  
Alerte visuelle et sonore en cas de risque de collision à un croisement avec assistance au freinage à basse vitesse.



Toutes les motorisations

2 000 €

## PARK ASSIST PLUS.

En plus des fonctionnalités Park Assist de série, comprend :

- **Surround View** : Offre des vues à 360 ° autour du véhicule. La vue avant et arrière sécurise l'approche des intersections et des sorties, en combinaison avec la surveillance par radar du véhicule. Une vue supplémentaire montre la situation à droite et à gauche du véhicule avec affichage des lignes de trajectoire.
- **Remote 3D View** : transfert d'images 3D View de votre véhicule et ses environs vers votre smartphone via l'Application My BMW.
- **Drive Recorder** : enregistre une vidéo haute résolution 360° de l'environnement du véhicule. En cas d'accident, les 30 secondes avant et les 30 secondes après le moment de l'accident sont sauvegardés de façon permanente.
- **Remote Theft Recorder** : vous informe du vol du véhicule ou de son remorquage et sécurise les preuves vidéo (enregistrement automatique 4 secondes après l'activation du système d'alarme)



Toutes les motorisations

Inclus dans Pack Innovation

## PARK ASSIST PRO.

En plus des fonctionnalités Park Assist de série, comprend :

- **les fonctionnalités de Park Assist Plus, et en plus :**
- **Stationnement entièrement automatisé**  
Reproduit une manœuvre précédemment effectuée lors de stationnement en bataille ou en créneau. Vous pouvez déclencher la manœuvre à distance (jusqu'à 6 m) par télécommande ou smartphone. Mémoire jusqu'à 10 itinéraires appris par profil conducteur.
- **Assistant de marche arrière Pro**  
Enregistrement puis reproduction possible des déplacements parcourus en marche avant jusqu'à 200 m.

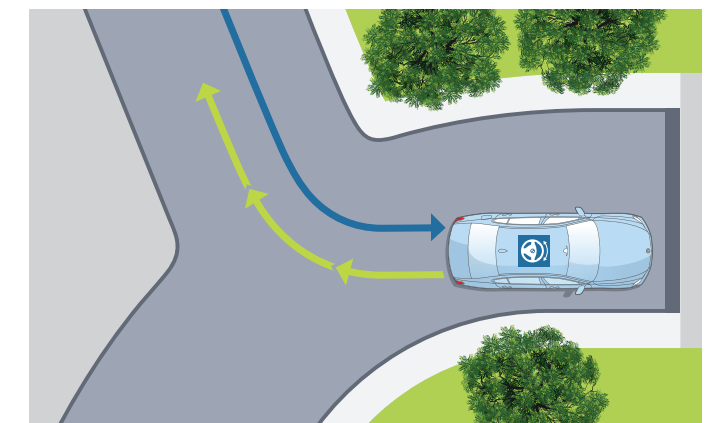

### Assistant de marche arrière

Mémoire les 200 derniers mètres parcourus en marche avant, pour reproduire le chemin en marche arrière (ex : dans un parking ou une impasse).

Toutes motorisations

1 200 €

## SIÈGES AVANT CONFORT

### électriques à mémoires conducteur

- Réglages des sièges avant : hauteur, inclinaison du dossier, position du siège, largeur du dossier et du support de cuisse.
- Siège conducteur avec mémoires (2 positions)
- Miroirs des rétroviseurs extérieurs : fonctions mémoire et parking automatiques
- Appuis-tête confort avec réglage électrique de la hauteur

Toutes motorisations	2 300 €
----------------------	---------

i5 M60 xDrive 	1 300 €
---	---------



## STORES PARE-SOLEIL

- Stores enrouleurs mécaniques pour vitres latérales arrière
- Stores enrouleurs mécaniques pour vitres triangulaires
- Commande électrique du volet roulant de la lunette arrière via un interrupteur sur la porte à l'avant.

Toutes motorisations	650 €
----------------------	-------



## TOIT VITRÉ PANORAMIQUE.

- Toit entièrement vitré en verre sans fonction d'ouverture
- Crée une sensation d'espace et de luminosité
- Store occultant électrique
- Toit en noir brillant

Toutes les motorisations	1 700 €
--------------------------	---------



## VITRAGE CALORIFUGE.

Vitrage plus foncé pour les vitres latérales arrière et la lunette arrière conformément à la législation : réduit la chaleur à l'intérieur de l'habitacle lorsque la voiture est exposée au soleil.

Toutes motorisations	550 €
----------------------	-------

## APPLICATIONS INTÉRIEURES EN CRISTAL "CRAFTED CLARITY".

Eléments de design en verre cristal polis :  
Controller iDrive, Bouton Start/Stop, Commande du volume et Sélecteur de vitesse.

Toutes motorisations	700 €
----------------------	-------



## PACK EXTÉRIEUR BMW ICONIC GLOW.

- Contour de calandre illuminé
- Welcome Light Carpet projetant une lumière d'accueil autour du véhicule.

Toutes motorisations	550 €
----------------------	-------

i5 M60 xDrive 	de série
---	----------



## SYSTÈME HI-FI HARMAN KARDON.

- Amplificateur numérique 205 Watts.
- 12 haut-parleurs dont 5 tweeters.

i5 M60 xDrive 	de série
Autres motorisations	500 €



## SYSTÈME HI-FI BOWERS & WILKINS SURROUND SOUND.

- Son Surround 655 Watts.
- 18 haut-parleurs (17 pour les i5) dont 7 tweeters.

i5 M60 xDrive 	800 €
Autres motorisations	1 300 €

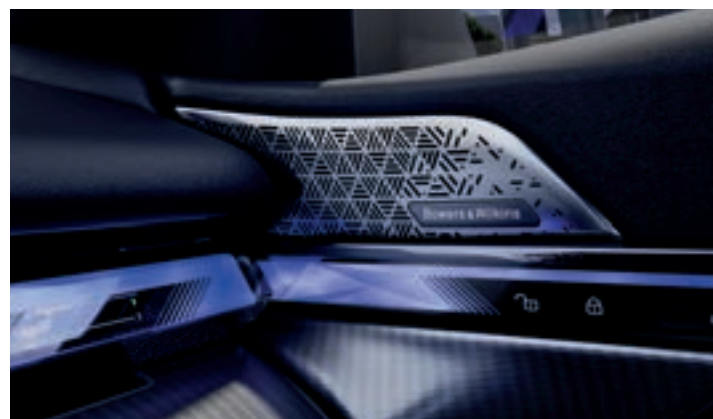

## ATTELAGE DE REMORQUE ÉLECTRIQUE.

Peut être pivoté électriquement jusqu'à ce qu'il soit complètement rangé sous le bouclier arrière.

Toutes motorisations	1 250 €
----------------------	---------





## CHARGEUR RAPIDE AC PRO 22 KW.

Pour recharge domestique rapide sur borne publique ou privée en courant alternatif de puissance 22 kW.

i5 eDrive40 & i5 xDrive40 	1 250 €
i5 M60 xDrive 	De série

## SUSPENSIONS ADAPTIVE PRO.

- Direction ActiveDrive à 4 roues directrices : accroît la maniabilité à basse vitesse grâce à un rayon de braquage réduit (les roues arrière braquent à l'inverse des roues avant). Le confort à haute vitesse est amélioré par une réduction des mouvements de caisse du véhicule (les roues arrière braquent dans le même sens que les roues avant).
- Suspension abaissée de 5 mm.
- Angle de braquage des roues à l'arrière jusqu'à 2,5°.

Toutes motorisations	2 500 €
i5 xDrive40 	de série
i5 M60 xDrive  & 550e xDrive Berline	



## SUSPENSIONS ADAPTIVE M PRO AVEC BARRES ANTI-ROULIS ACTIVES 48V.

Les barres stabilisatrices anti-roulis 48V sur les essieux minimisent l'inclinaison de la carrosserie, en particulier en virage et sur chaussée irrégulière. La fonction Active Roll Comfort agit sur la structure de la carrosserie pour amortir sensiblement un mouvement, comme la traversée d'un nid de poule. Un gain de confort sans incidence sur le plaisir de conduire : les barres stabilisatrices anti-roulis 48V offrent plus d'agilité en répartissant les forces de façon optimale entre les roues.

Toutes motorisations	-
i5 M60 xDrive & 550e xDrive Berline 	4 200 €

## SUSPENSIONS DIRECTDRIVE.

- Réglage plus rigide des ressorts et des amortisseurs
- Conduite plus sportive et plus directe
- Suspension abaissée de 8 mm

Toutes motorisations	500 €
i5 xDrive40 	
i5 M60 xDrive  & 550e xDrive Berline	-





# HABILLENZ VOTRE BMW.



■ **Unie** Alpinweiss



□ **Métallisée** Sophistograu



□ **Métallisée** Mineralweiss



□ **Métallisée M** Carbonschwarz



□ **Métallisée M** Brooklyn Grau



□ **Métallisée** Fire Red

■ Equipement de série.  
□ Equipement optionnel.



□ **Métallisée** Phytocblau

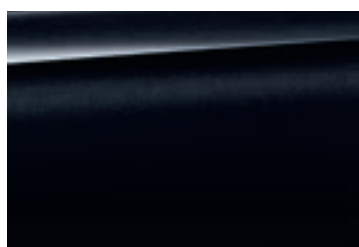

□ **Métallisée** Saphirschwarz

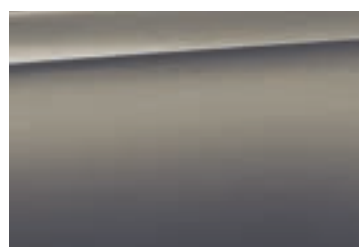

□ **Métallisée** Oxidgrau

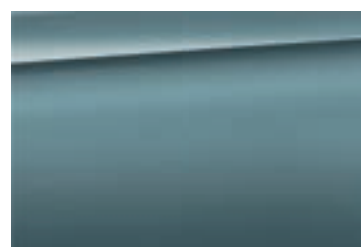

□ **Métallisée** Cape York Green



□ **Métallisée** Tansanitblau

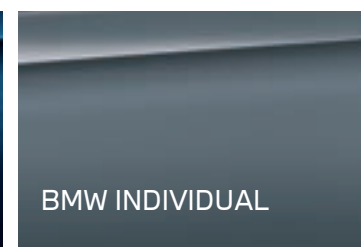

□ **Métallisée** Frozen Pure Grey

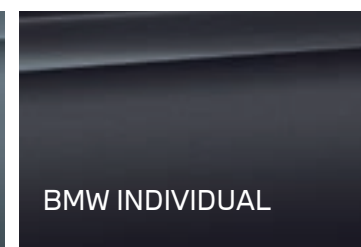

□ **Métallisée** Frozen Deep Grey



□ **Métallisée** Frozen Portimau Blau

**VOIR LE NUANCIER  
BMW INDIVIDUAL**

**Le nuancier des teintes spéciales BMW Individual** vous propose plus de 100 teintes différentes, afin de concevoir votre BMW Série 5 de manière entièrement personnalisée.

**CONFIGUREZ  
VOTRE BMW**

Sur le **Configurateur en ligne BMW**, accédez à toutes les teintes et équipements disponibles pour donner vie à la BMW de vos rêves.



## SELLERIES.

### SIMILICUIR VEGANZA PERFORÉ.



**Similicuir perforé Veganza**  
Schwarz

### SIMILICUIR VEGANZA PERFORÉ ET MATELASSÉ.

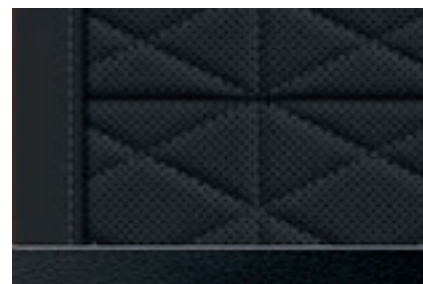

**Similicuir perforé Veganza avec surpiqûres**  
Schwarz

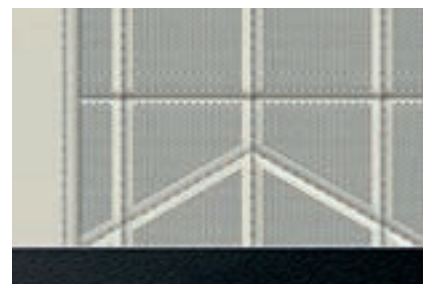

**Similicuir perforé Veganza avec surpiqûres**  
Rauchweiss

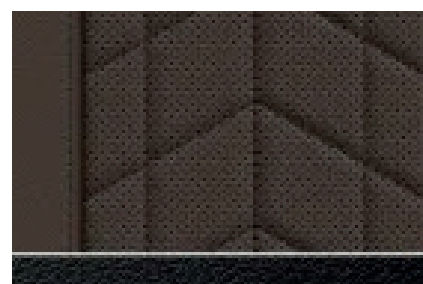

**Similicuir perforé Veganza avec surpiqûres**  
Espressobraun

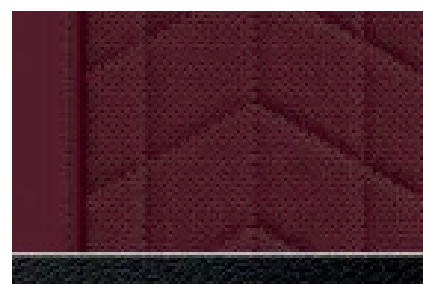

**Similicuir perforé Veganza avec surpiqûres**  
Burgundy

### M ALCANTARA / SIMILICUIR VEGANZA.

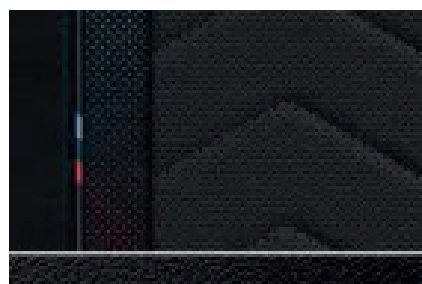

**M Alcantara / Similicuir Veganza perforé**  
Schwarz  
 De série sur i5 M60 xDrive

### CUIR BMW INDIVIDUAL.



**Cuir Merino**  
Schwarz / Atlasgrau



**Cuir Merino**  
Silverstone II / Atlasgrau

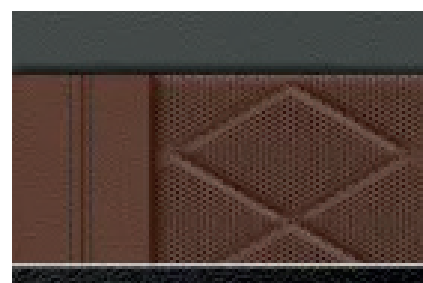

**Cuir Merino**  
Copper Brown / Atlasgrau



**Cuir Merino**  
Taupegrau / Atlasgrau

## INSERTS DÉCORATIFS.

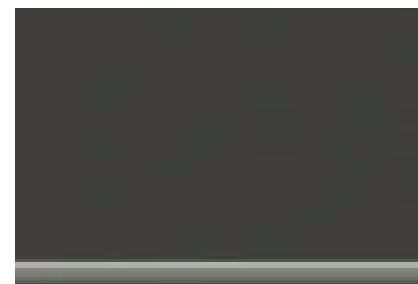

Dark Silver avec laque à effet Dark Graphite mat

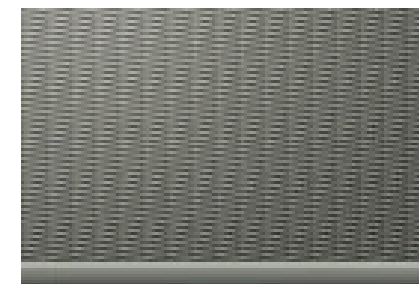

Dark Silver avec Aluminium Rhombic  
 De série sur i5 M60 xDrive

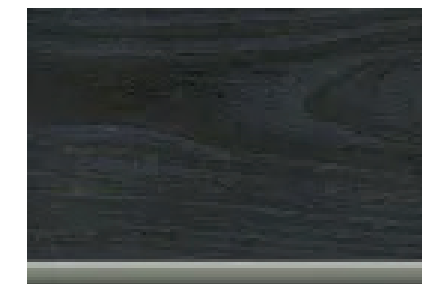

Dark Silver avec bois précieux frêne gris à pores ouverts

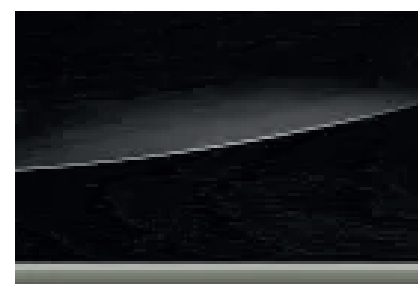

Dark Silver avec bois précieux chêne foncé haute brillance

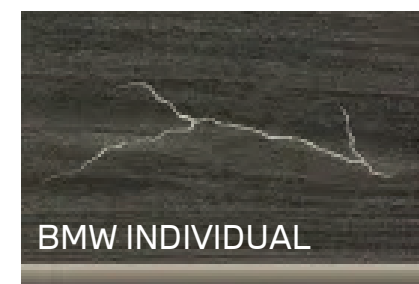

Silver Bronze avec bois précieux Finition Pale, à pores ouverts



Silver Bronze avec bois précieux Finition, à pores ouverts et incrustations Silver Bronze

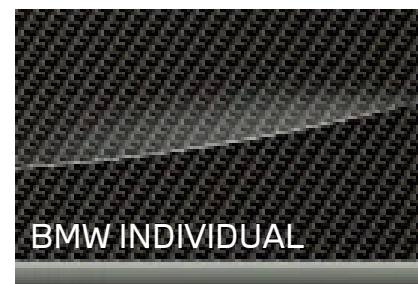

Dark Silver M avec Fibre de Carbone et fils argentés brillant



Silver Bronze avec bois précieux chêne foncé brillant

- Equipement de série.
- Equipement optionnel.





CHOISISSEZ VOS JANTES.

## JANTES ET PNEUMATIQUES.

### Jantes 18"



☐ Jantes 18" à rayons en Y style 932 Grey  
 ■ De série sur BMW 520i / 520d  
 Pneumatiques : 225/55 R 18

### Jantes 19"



☐ Jantes 19" M aérodynamiques style 936 M bicolores Black Grey  
 Pneumatiques avant : 245/45 R19  
 Pneumatiques arrière : 275/40 R19



☐ Jantes 19" M à rayons doubles style 935 M bicolores Black Grey  
 ■ De série sur BMW i5 M60 xDrive  
 Pneumatiques avant : 245/45 R19  
 Pneumatiques arrière : 275/40 R19 (si pneus mixtes)



☐ Jantes 19" aérodynamiques style 934 bicolores Grey  
 Pneumatiques : 245/45 R 19

### Jantes 19"



☐ Jantes 19" à rayons Triplex style 933 Silver  
 ■ De série sur BMW i5 eDrive40, 530e et 550e xDrive  
 Pneumatiques : 245/45 R 19



☐ Jantes 19" aérodynamiques style 1056 bicolores (i5 Touring)  
 Pneumatiques avant : 245/45 R19  
 Pneumatiques arrière : 275/40 R19

### Jantes 20"



☐ Jantes 20" M aérodynamiques style 940 M bicolores Jet Black  
 Pneumatiques avant : 245/35 R20  
 Pneumatiques arrière : 275/30 R20



☐ Jantes 20" M aérodynamiques style 939 M bicolores Black Grey  
 Pneumatiques avant : 245/35 R20  
 Pneumatiques arrière : 275/30 R20

### Jantes 20"



☐ Jantes 20" M style 938 M à rayons en étoile bicolores Jet Black  
 Pneumatiques avant : 245/35 R20  
 Pneumatiques arrière : 275/30 R20



☐ Jantes 20" M aérodynamiques style 937 multicolores Silver  
 Pneumatiques avant : 245/35 R20  
 Pneumatiques arrière : 275/30 R20

### Jantes 21"



☐ Jantes 21" BMW Individual aérodynamiques style 954 bicolores Jet Black  
 Pneumatiques avant : 245/35 R20  
 Pneumatiques arrière : 275/30 R20

CONTRATS BMW SERVICE.

# SÉRÉNITÉ À LA CLÉ.

Les contrats de Garantie Commerciale Étendue, d'Entretien et de Maintenance BMW Service ont été conçus pour que l'entretien de votre BMW soit synonyme de confort et de sérénité.

En souscrivant un contrat BMW Service, vous accédez à une gamme de services et d'opérations de maintenance, pour une totale transparence des coûts d'entretien de votre véhicule.

Vous êtes ainsi certain que les opérations d'entretien et de maintenance de votre véhicule seront effectuées autant de fois que cela s'avère nécessaire sans frais additionnels, dans la limite des services inclus dans votre contrat.

Parce que votre confort et votre plaisir de conduire sont nos priorités, nous vous proposons de choisir parmi 3 niveaux de contrats pour une durée et un kilométrage adaptés à l'utilisation de votre BMW.

Vous pouvez cumuler le contrat de Garantie Commerciale Étendue avec le contrat d'Entretien ou le contrat d'Entretien et de Maintenance BMW Service pour obtenir une couverture complète.

## Contrat de Garantie Commerciale Étendue BMW Service.

BMW REPAIR INCLUSIVE.

### Prestations incluses toutes motorisations

- Votre garantie commerciale peut être étendue jusqu'à 5 ans en souscrivant ce contrat.
- Ce contrat doit être souscrit dans la limite de 3 mois après la première date d'immatriculation de votre véhicule.

Durée et kilométrage		
	i5 eDrive40 i5 xDrive40 i5 M60 xDrive	520i 520d 520d xDrive 530e 550e xDrive
3 ans* ▶ 200 000 Km	1 164 €	468 €
4 ans* ▶ 200 000 Km	2 184 €	1 188 €
5 ans* ▶ 200 000 Km	3 252 €	2 556 €

## Contrat d'Entretien BMW Service.

BMW SERVICE INCLUSIVE.

### Prestations incluses toutes motorisations

- Contrôles périodiques
- Remplacement filtre à air
- Vidange liquide de freins

### Prestations spécifiques motorisations Essence / Diesel

- Vidange huile moteur (appoint compris)
- Remplacement filtre à carburant
- Remplacement bougies

Durée et kilométrage			
	i5 eDrive40 i5 xDrive40 i5 M60 xDrive	520i 530e 550e xDrive	520d 520d xDrive
3 ans ▶ 40 000 Km	-	624 €	780 €
3 ans ▶ 60 000 Km	-	1 344 €	1 476 €
4 ans ▶ 60 000 Km	972 €	1 344 €	1 500 €
4 ans ▶ 80 000 Km	-	1 572 €	1 812 €
5 ans ▶ 100 000 Km	-	1 344 €	1 476 €
6 ans	1 368 €	-	-

## Contrat d'Entretien et de Maintenance BMW Service.

BMW SERVICE INCLUSIVE PLUS.

### Prestations incluses toutes motorisations

- Service freins AV et AR (disques & plaquettes)
- Remplacement des balais d'essuie-glaces
- Lavage intérieur / extérieur

### Prestations spécifiques motorisations Essence / Diesel

- Remplacement des pièces d'usure d'embrayage
- Appoint AdBlue

Durée et kilométrage			
	i5 eDrive40 i5 xDrive40 i5 M60 xDrive	520i 530e 550e xDrive	520d 520d xDrive
3 ans ▶ 40 000 Km	-	1 622 €	2 258 €
3 ans ▶ 60 000 Km	-	2 544 €	2 998 €
4 ans ▶ 60 000 Km	4 416 €	-	-
4 ans ▶ 80 000 Km	-	-	-
6 ans	5 100 €	-	-

\* Extension de la garantie commerciale dans la limite de la durée supplémentaire souscrite (1 an, 2 ans ou 3 ans) ou de 200 000 km, premier des deux termes échus.

# ÉTIQUETTES ÉNERGÉTIQUES CO<sub>2</sub>.



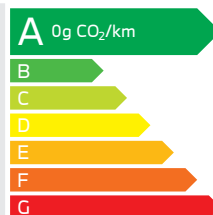

## 100% ÉLECTRIQUE

**i5 eDrive40**  
Berline & Touring  
340 ch

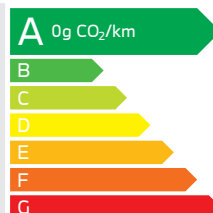

**i5 xDrive40**  
Berline  
394 ch



**i5 M60 xDrive**   
Berline & Touring  
601 ch

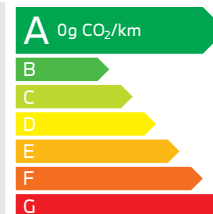

## ESSENCE HYBRIDE RECHARGEABLE

**530e**  
Berline  
299 ch

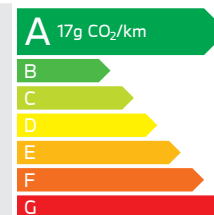

**550e xDrive**  
Berline  
489 ch

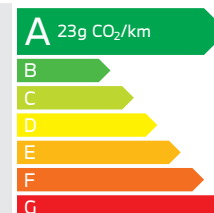

## DIESEL HYBRIDATION LÉGÈRE 48 V

**520d**  
Berline  
197 ch

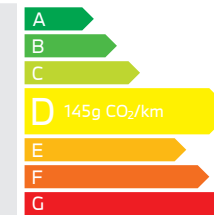

**520d xDrive**  
Berline  
197 ch

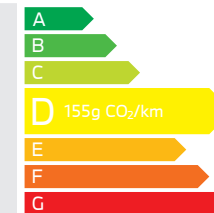

**520d**  
Touring  
197 ch

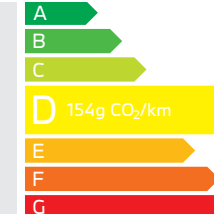

**520d xDrive**  
Touring  
197 ch

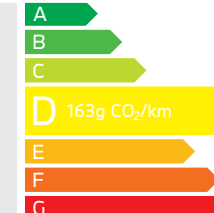

## ESSENCE HYBRIDATION LÉGÈRE 48 V

**520i**  
Berline  
208 ch

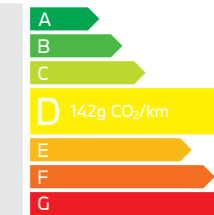

NOUVELLE BMW SÉRIE 5 BERLINE	i5 eDrive40	i5 xDrive40	i5 M60 xDrive	530e	550e xDrive	520i	520d	520d xDrive	
<b>Poids</b>									
Poids à vide UE <sup>1</sup>	kg	2130	2280	2305	2005	2155	1725	1775	1830
Charge utile	kg	610	610	590	650	650	610	630	630
Poids remorquable autorisé non freiné <sup>2</sup>	kg	750	750	750	750	750	750	750	750
Poids remorquable autorisé freiné sur pente maxi de 12% / pente maxi de 8% <sup>2</sup>	kg	1500 / 1500	2000 / 2000	2000 / 2000	1800 / 1800	2000 / 2000	2000 / 2000	2000 / 2000	2000 / 2000
Capacité du compartiment à bagages	l	490	490	490	520	520	520	520	520
<b>Moteurs</b>									
Technologie		Électrique	Électrique	Électrique	Ess. Hybride Rechargeable	Ess. Hybride Rechargeable	Ess. Hybridation Légère	Diesel Hybrid. Légère	Diesel Hybrid. Légère
Cylindres / soupapes		-	-	-	4/4	6/4	4/4	4/4	4/4
Cylindrée	cm <sup>3</sup>	-	-	-	1998	2998	1998	1995	1995
Puissance nominale / régime nominal	ch (kW) / 1/min	340 (250) -	394 (290) -	601 (442) -	190 (140) / 6500	313 (230) / 6500	208 (153) / 6500	197 (145) / 4000	197 (145) / 4000
Couple nominal cumulé	Nm	400	590	795	450	700	330	400	400
<b>Batterie lithium-ion haute haute tension<sup>3</sup></b>									
Capacité brute	kWh	83,9	83,9	83,9	22,1	22,1	-	-	-
Capacité nette	kWh	81,2	81,2	81,2	19,4	19,4	-	-	-
<b>Transmission</b>									
Type de transmission		Propulsion	4 roues motrice	4 roues motrices	Propulsion	4 roues motrices	Propulsion	4 roues motrices	4 roues motrices
Boîte de vitesses		Auto. 1 rapport	Auto. 1 rapport	Auto. 1 rapport	Auto. 8 rapports	Auto. 8 rapports	Auto. 8 rapports	Auto. 8 rapports	Auto. 8 rapports
<b>Performances</b>									
Vitesse maximale (limitée électroniquement)	km/h	193	215	230	230	250	230	233	228
Accélération 0-100 km/h	s	6	5,4	3,8	6,3	4,3	7,5	7,3	7,3
<b>Autonomie<sup>3</sup> et consommations WLTP<sup>4</sup></b>									
Autonomie en mode électrique	km	502-577	467-538	457-514	94-103	84-90	-	-	-
Autonomie en mode électrique en ville	km	586-736	529-648	507-633	100-112	89-95	-	-	-
Consommation d'énergie électrique	kWh/100 km	16,1-18,4	17,2-19,8	18,2-20,5	19,9-21,6	21,6-23,0	-	-	-
Consommation de carburant combinée	l/100 km	-	-	-	0,6-0,8	0,8-1,0	5,8-6,3	5,1-5,5	5,5-5,9
Émissions de CO <sub>2</sub> combinées	g/km	0	0	0	13-17	19-23	131-142	134-145	144-155
Capacité du réservoir, env.	l	-	-	-	60	60	60	60	60
<b>Jantes/pneumatiques</b>									
Pneumatiques avant		245/45 R19 102 YXL	245/45 R19 102 YXL	245/45 R19 102 YXL	245/45 R19 102 YXL	245/45 R19 102 YXL	245/35 R21 96 YXL	245/35 R21 96 YXL	245/35 R21 96 YXL
Pneumatiques arrière		245/45 R19 102 YXL	245/45 R19 102 YXL	275/40 R19 105 YXL	245/45 R19 102 YXL	245/45 R19 102 YXL	225/55 R18 102 YXL	225/55 R18 102 YXL	225/55 R18 102 YXL
Jantes avant		8,5Jx19 LM	8,5Jx19 LM	8,5Jx19 LM	8,5Jx19 LM	8,5Jx19 LM	7,5Jx18 LM	7,5Jx18 LM	7,5Jx18 LM
Jantes arrière		9,5Jx21 LM	9,5Jx21 LM	10Jx19 LM	8,5Jx19 LM	8,5Jx19 LM	7,5Jx18 LM	7,5Jx18 LM	7,5Jx18 LM
Matériau		Alliage léger	Alliage léger	Alliage léger	Alliage léger	Alliage léger	Alliage léger	Alliage léger	Alliage léger

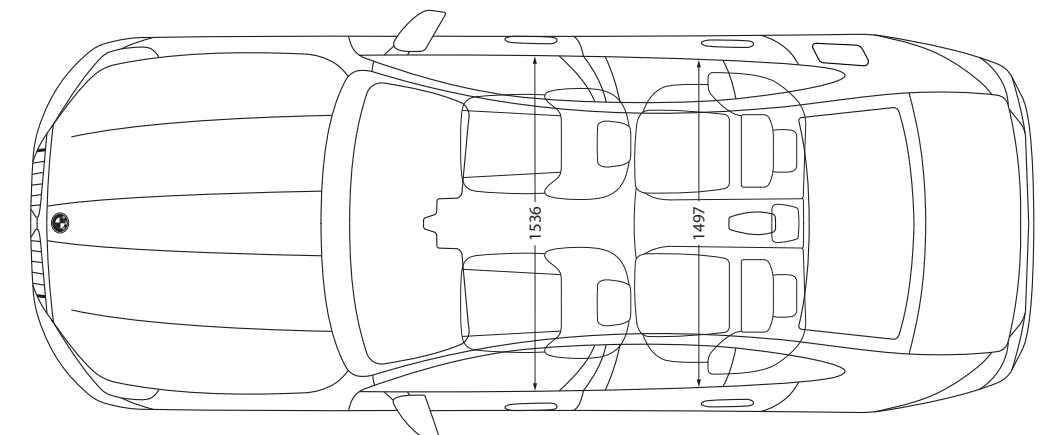
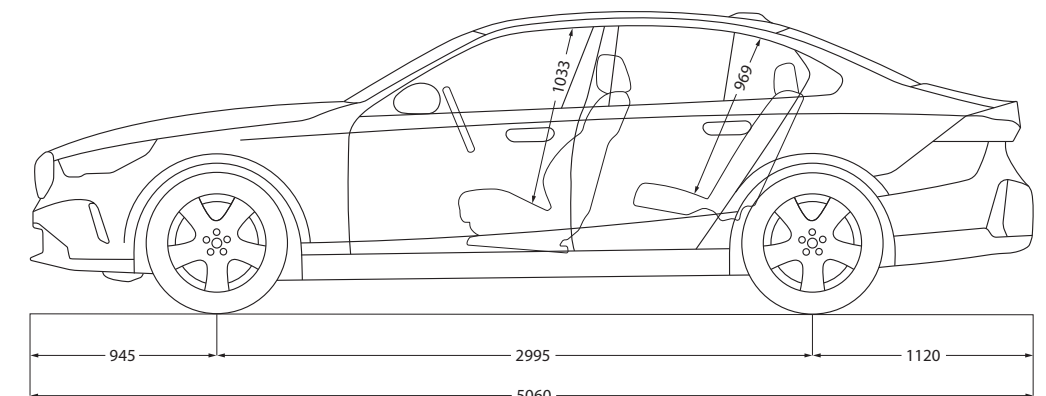
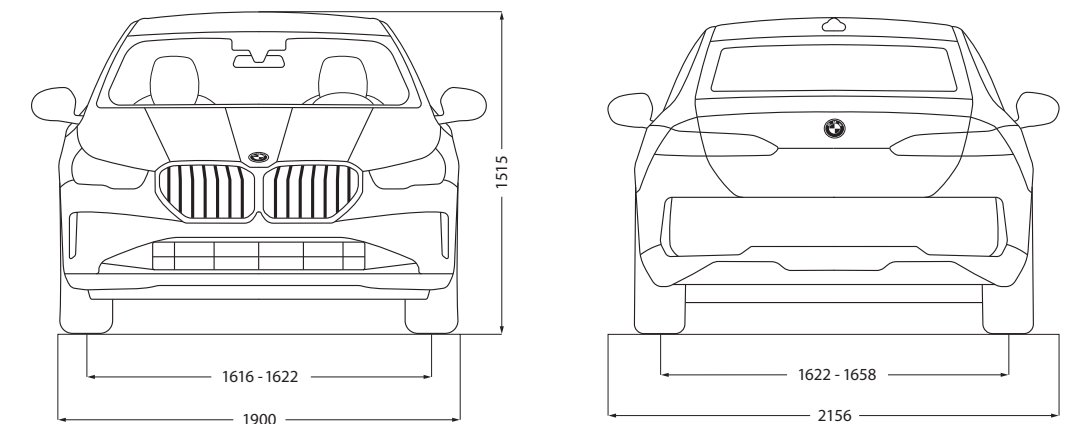

<sup>1</sup> Le poids à vide UE se rapporte à un véhicule avec l'équipement de série et sans équipement en option. Le poids à vide tient compte d'un réservoir rempli à 90% et de 75 kg pour le conducteur. Les équipements en option peuvent modifier le poids du véhicule, la charge utile et la vitesse maximale en cas d'incidence sur l'aérodynamique.

<sup>2</sup> Le poids total effectif de l'attelage ne doit pas dépasser la charge remorquable maximale autorisée plus la charge au point d'attelage maximale autorisée.

<sup>3</sup> L'autonomie réelle dépend de la configuration du véhicule, du style de conduite du conducteur, des conditions de circulation, des conditions météorologiques, de l'ancienneté et de l'état de la batterie, de l'utilisation du système de climatisation ou de chauffage, etc. et peut par conséquent présenter des différences.

<sup>4</sup> Depuis le 1<sup>er</sup> septembre 2018, les véhicules légers neufs sont réceptionnés en Europe sur la base de la procédure d'essai harmonisée pour les véhicules légers (WLTP), procédure d'essai permettant de mesurer la consommation de carburant et les émissions de CO<sub>2</sub>, plus réaliste que la procédure NEDC précédemment utilisée.

## NOUVELLE BMW SÉRIE 5 TOURING

**i5  
eDrive40**



**i5  
M60 xDrive**



**520d**

**520d xDrive**

Poids					
Poids à vide UE <sup>1</sup>	kg	2 180	2 350	1 835	1 895
Poids total admissible	kg	2 790	2 960	2 495	2 555
Charge utile	kg	610	610	660	660
Poids remorquable autorisé non freiné <sup>2</sup>	kg	750	750	750	750
Poids remorquable autorisé freiné sur pente maxi de 12% / pente maxi de 8% <sup>2</sup>	kg	1 500/1 500	2 000/2 000	2 000/2 000	2 000/2 000
Capacité du compartiment à bagages	l	570	570	570	570

### Moteur TwinPower Turbo

Technologie d'hybridation		-	-	Hybridation Légère 48 V	Hybridation Légère 48 V
Cylindres / soupapes		-	-	4/4	4/4
Cylindrée	cm <sup>3</sup>	-	-	1995	1995
Puissance nominale / régime nominal	ch (kW) / 1/min	-	-	197 (145) / 4000	197 (145) / 4000
Avec technologie d'Hybridation Légère 48 V	ch (kW)	-	-	+11 (+8)	+11 (+8)
Couple maxi / régime	Nm / 1/min	-	-	400 / 2500-2750	400 / 2750

### Moteur eDrive / Batterie lithium-ion haute tension

Puissance nominale	ch (kW)	340 (250)	601 (442)	-	-
Couple nominal	Nm	400	795	-	-
Capacité brute	kWh	83,9	83,9	-	-
Capacité nette	kWh	81,2	81,2	-	-

### Transmission

Type de transmission	Propulsion	Transmission intégrale	Propulsion	Transmission intégrale
Boîte de vitesses de série	Automatique 1 rapport	Automatique 1 rapport	Automatique 8 rapports Steptronic	Automatique 8 rapports Steptronic

### Performances<sup>4</sup>

Vitesse maximale	km/h	193	230	210	218
Accélération 0-100 km/h	s	6,1	3,9	7,5	7,5

### Consommations selon le cycle WLTP<sup>5</sup>

Consommation de carburant combinée	l/100 km	-	-	5,3 - 5,9	5,7 - 6,2
Émissions de CO <sub>2</sub> combinées	g/km	0	0	140 - 154	149 - 163
Norme antipollution (réception par type)		EU6d	EU6d	EU6d	EU6d
Consommation d'énergie électrique	kWh/100 km	16,5 - 19,0	18,3 - 20,8	-	-
Autonomie en mode électrique <sup>6</sup>	km	489 - 560	445 - 506	-	-
Autonomie en mode électrique en ville <sup>6</sup>	km	576 - 664	495 - 578	-	-
Capacité du réservoir, env.	l	-	-	60	60

### Jantes/pneumatiques

Dimensions pneumatiques	275/40 R19 105 Y XL, 285/30 R21 103 Y	275/40 R19 105 Y XL	225/55 R18 102 Y XL, 275/35 R21 98 Y XL	225/55 R18 102 Y XL, 275/35 R21 98 Y XL
Dimensions jantes	8,5Jx19 LM, 8,5Jx21 LM	8,5Jx19 LM	7,5Jx18 LM, 8,5Jx21 LM	7,5Jx18 LM, 8,5Jx21 LM
Matériau	Alliage léger	Alliage léger	Alliage léger	Alliage léger

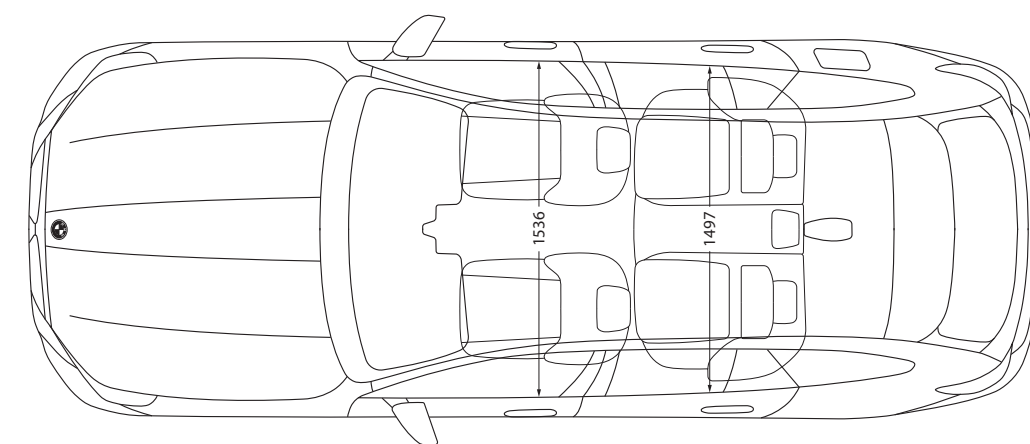
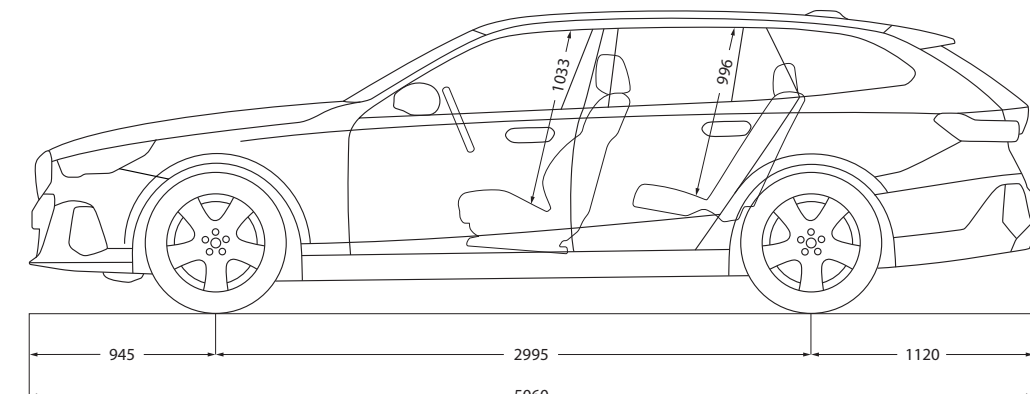
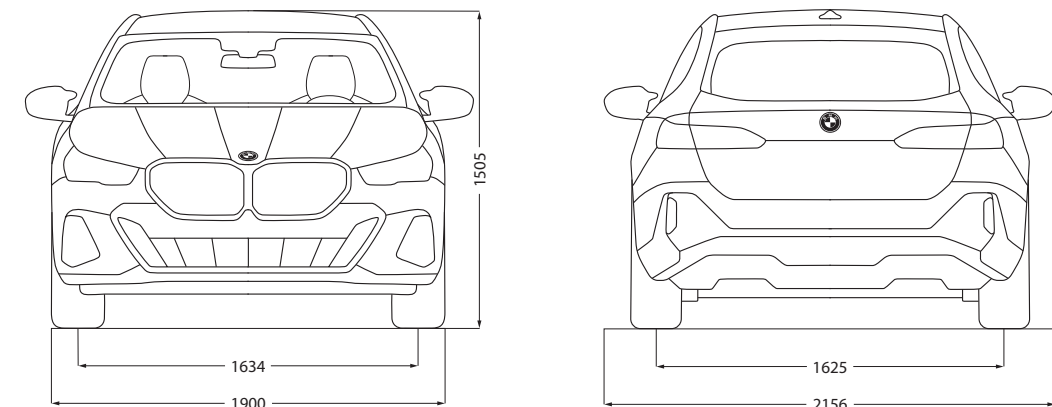

Les cotes des dessins techniques sont indiquées en mm.

<sup>1</sup> Le poids à vide UE se rapporte à un véhicule avec l'équipement de série et sans équipement en option. Le poids à vide tient compte d'un réservoir rempli à 90 % et de 75 kg pour le conducteur. Les équipements en option peuvent modifier le poids du véhicule, la charge utile et la vitesse maximale en cas d'incidence sur l'aérodynamisme.

<sup>2</sup> Le poids total effectif de l'attelage ne doit pas dépasser la charge remorquable maximale autorisée plus la charge au point d'attelage maximale autorisée.

<sup>3</sup> Limitée électroniquement.

<sup>4</sup> Les valeurs de performance pour les moteurs essence se rapportent à un carburant de qualité RON 98. Les informations relatives à la consommation se rapportent au fonctionnement avec un carburant de référence conformément au règlement (CE) n° 715/2007 sur le type de véhicule pour lequel la réception a été sollicitée. Les qualités de carburant sans plomb à 91 d'indice RON ou supérieur avec une teneur en éthanol maximale de 10 % (E10) sont autorisées. BMW recommande l'utilisation de supercarburant sans plomb à 95 d'indice RON.

<sup>5</sup> Les valeurs de consommation de carburant, d'énergie électrique et d'émissions de CO<sub>2</sub> indiquées ont été mesurées conformément à la procédure WLTP. Depuis le 1er septembre 2018, les véhicules légers neufs sont réceptionnés en Europe sur la base de la procédure d'essai harmonisée pour les véhicules légers (WLTP), procédure d'essai permettant de mesurer la consommation de carburant et les émissions de CO<sub>2</sub>, plus réaliste que la procédure NEDC précédemment utilisée. Les indications se rapportent à un véhicule doté de l'équipement de série en Allemagne. Les écarts tiennent compte des différences de dimensions au niveau des jantes et des pneumatiques choisis et peuvent varier pendant la configuration.

<sup>6</sup> L'autonomie réelle dépend de la configuration du véhicule, du style de conduite du conducteur, des conditions de circulation, des conditions météorologiques, de l'ancienneté et de l'état de la batterie, de l'utilisation du système de climatisation ou de chauffage, etc. et peut par conséquent présenter des différences.



DEMANDEZ UNE OFFRE  
BMW SÉRIE 5

RÉSERVEZ UN ESSAI  
BMW SÉRIE 5



Ce document présente le descriptif des versions, équipements et possibilités de configuration des véhicules (dotation d'équipements de série ou options) tels qu'ils sont commercialisés par BMW France en France. Dans d'autres pays membres de l'Union européenne, les versions, équipements et possibilités de configuration des véhicules (dotation d'équipements de série ou options) proposés peuvent être différents. Les modèles photographiés dans ce document peuvent présenter des équipements ou accessoires qui ne sont pas commercialisés par BMW France en France ou qui sont disponibles moyennant un supplément de prix. Les prix et spécifications mentionnés dans le présent document sont modifiables à tout moment et sans préavis. Veuillez consulter votre Concessionnaire BMW local. Il se fera un plaisir de vous renseigner sur les versions spécifiques à votre pays. Document non contractuel.

THE NEW 5 = La nouvelle BMW Série 5 Berline & Touring

Février 2024.

Pour les trajets courts, privilégiez la marche ou le vélo #SeDéplacerMoinsPolluer