



# THE GRAN COUPÉ

# 4



TARIFS AU 01/10/2023.

THE = LA.

**DEMANDEZ  
UNE OFFRE**

**RÉSERVEZ  
UN ESSAI**

# CIRCULAR VISION

DÉCOUVREZ LA DÉMARCHE CIRCULAIRE DE BMW

BMW Group place le développement durable au centre de sa stratégie.

Engagé dans l'initiative "Race to Zero" de l'ONU, notre ambition est d'atteindre la neutralité carbone au plus tard en 2050, via des objectifs de réduction des émissions de CO2 déclarés et audités auprès du SBTi (Science Based Targets initiative).

Une ambition qui se traduit par une approche circulaire sur toutes les étapes du cycle de vie de nos voitures : conception, production, usage et recyclage.



## RE:THINK

Repenser l'automobile dès sa conception pour créer des voitures avec une démarche responsable.

- Investir 30 milliards d'euros d'ici 2025 en R&D pour développer des technologies durables.

## RE:DUCE

Réduire les émissions de CO2 sur l'ensemble du cycle de vie de nos voitures, de la production au recyclage.

Concrètement d'ici 2030, réduire les émissions de CO2 par véhicule de 40% par rapport à 2019, avec sur l'ensemble du cycle de vie :

- Moins 20% d'émissions dues aux approvisionnements,
- Moins 80% d'émissions dans la production du véhicule,
- Moins 50% d'émissions à l'usage du véhicule.

## RE:USE

Réemployer une part importante des matériaux à chaque étape de fabrication.

- Augmenter à 50% la part des matériaux issus de l'économie circulaire.
- Organiser la collecte des pièces et voitures usagées pour une seconde vie avec notre filiale Encory GmbH.

## RE:CYCLE

Recycler nos voitures et leurs composants pour leur donner une seconde vie.

- Tous les véhicules BMW Group sont recyclables à 95% conformément à la réglementation.
- Organiser le recyclage de composants, par exemple dans de nouvelles batteries à l'usine de Dingolfing.
- Recycler les déchets, chutes d'aluminium et d'aciers du cycle de production.

# BMW SÉRIE 4 GRAN COUPÉ.

L'ÉMOTION EN GRAND FORMAT.



BMW Série 4 Gran Coupé dans la teinte de carrosserie "BMW Individual Aventurinred", présentée avec options.

# BMW SÉRIE 4 GRAN COUPÉ. GRAND STYLE.



BMW Série 4 Gran Coupé dans la teinte de carrosserie "BMW Individual Aventurinred", présentée avec options.



# RECONNAIT VOTRE VOIX. RÉPOND À VOS ORDRES.

BMW INTELLIGENT PERSONAL ASSISTANT :  
VOTRE ASSISTANT PERSONNEL, TOUJOURS À VOS CÔTÉS.

# BMW SÉRIE 4 GRAN COUPÉ.



## SOMMAIRE.

MOTORISATIONS DISPONIBLES	12
NIVEAUX D'ÉQUIPEMENTS	16
TARIFS ET FINANCEMENTS	24
ÉQUIPEMENTS OPTIONNELS	26
NUANCIERS	32
CONTRATS BMW SERVICE	38
ÉTIQUETTES ÉNERGÉTIQUES	40
CARACTÉRISTIQUES TECHNIQUES	42



@BMWFrance



@BMWFrance



@bmwfrance

# LES MOTORISATIONS DISPONIBLES.



## BMW SÉRIE 4 GRAN COUPÉ

### DIESEL

	Puissance	Moteur	Boîte de vitesses	Consommation mixte combinée* (l/100 km)	Emissions de CO2 combinées* (g/km)	Accélération 0-100 km/h (sec.)
<b>420d</b>	190 ch	4 cyl.	Automatique 8 rapports	4,8 - 5,4	126 - 141	7,3
<b>420d xDrive</b>	190 ch	4 cyl.	Automatique 8 rapports	5,1 - 5,7	133 - 150	7,6
<b>430d xDrive</b>	286 ch	6 cyl.	Automatique 8 rapports	5,5 - 6,1	145 - 160	5,3

### ESSENCE

<b>420i</b>	184 ch	4 cyl.	Automatique 8 rapports	6,6 - 7,3	150 - 166	7,9
<b>M440i xDrive</b> 	374 ch	6 cyl.	Automatique Sport 8 rapports	8,0 - 8,5	181 - 194	4,7

\*Depuis le 1<sup>er</sup> septembre 2018, les véhicules légers neufs sont réceptionnés en Europe sur la base de la procédure d'essai harmonisée pour les véhicules légers (WLTP) qui permet de mesurer une consommation de carburant et des émissions de CO2 plus réalistes que la procédure NEDC précédemment utilisée.

**VOIR ÉTIQUETTES ÉNERGÉTIQUES**

## AGILITÉ, RAPIDITÉ, SOBRIÉTÉ.

Tous les modèles BMW Série 4 Gran Coupé sont équipés de moteurs **TwinPower Turbo** combinant dynamisme et efficacité grâce à des systèmes d'injection de pointe, une gestion variable de la puissance et une technologie de suralimentation maîtrisée.

Ces moteurs, inspirés par la technologie **BMW EfficientDynamics**, permettent un déploiement de puissance et des réponses spontanées dès les bas régimes, tout en se montrant sobres et peu polluants.

Toutes les motorisations des BMW Série 4 (hors 420i) intègrent une technologie d'**Hybridation Légère 48 Volts** qui :

- favorise l'économie de carburant,
- limite les émissions de CO<sub>2</sub>,
- offre une puissance supplémentaire.

Cette technologie repose sur un puissant alterno-démarrage capable de générer une assistance électrique de 48 Volts :

- dès que le moteur est fortement sollicité, l'alterno-démarrage vient en soutien,
- à vitesse stabilisée, lorsque la voiture progresse en roue libre, le moteur à combustion est complètement coupé.

L'énergie fournie par l'alterno-démarrage délivre également un gain de puissance (eBoost) sur les phases de démarrage et d'accélération.

**Cette technologie vous exonère jusqu'à 100% de la Taxe Régionale à l'Immatriculation, constituant la quasi-totalité du prix du Certificat d'Immatriculation** (hors malus et frais de gestion et d'envoi). Le taux d'exonération dépend de votre région d'immatriculation.

**La technologie 4 roues motrices BMW xDrive** (selon versions) répartit en continu le couple moteur sur les roues avant et arrière. Vous gagnez en motricité et en sécurité, avec réduction du sous-virage et du survirage.

**Les systèmes de régulation du comportement dynamique** vous assistent en permanence :

- **L'ABS** permet de conserver la manœuvrabilité de la voiture en cas de freinage d'urgence.
- **Le système anti-patinage DSC** (Contrôle Dynamique de la Stabilité) évite les pertes d'adhérence en freinant individuellement les roues.
- Le **Contrôle de la Transmission** intervient en courbe pour transmettre plus de couple aux roues extérieures qu'aux roues intérieures et améliorer le comportement dynamique.

**Vous pouvez également adapter la suspension de votre véhicule à votre style de conduite :**

- **Les Suspensions SelectDrive M<sup>1</sup>** abaissent la caisse de 10 mm, pour conjuguer confort, dynamisme et sécurité. Vous pouvez sélectionner le mode de conduite : ECO PRO, COMFORT ou SPORT (analyse la route et choisit le mode de conduite approprié)
- **Les Suspensions DirectDrive<sup>1</sup>** avec abaissement d'environ 10 mm apportent une configuration sportive des trains roulants avec des ressorts de suspension plus courts et des amortisseurs plus fermes.

<sup>1</sup>Équipement disponible en option.



# ZOOM SUR LA BMW M440i xDrive

## LES ÉQUIPEMENTS SPÉCIFIQUES.

### Design.

- Calandre "Mesheffect" avec applications en "Cerium Grey"
- Ciel de pavillon anthracite
- Contours de calandre en "Cerium Grey"
- Coques de rétroviseurs extérieurs en "Cerium Grey"
- Désignation du modèle et de la motorisation en "Cerium Grey"
- Diffuseur arrière en "Dark Shadow" avec 1 sortie d'échappement trapézoïdale de chaque côté en "Cerium Grey"
- Inserts décoratifs M Aluminium Rhombic Anthracite
- Jantes en alliage 18" style 848 M bicolores
- Kit aérodynamique M
- Lame aérodynamique M
- Sellerie Alcantara/Similicuir Sensatec "Schwarz" avec surpiqûres contrastantes bleues
- Seuils de portes avec inscriptions M440i
- Shadow Line M brillant
- Teinte de carrosserie unie "Alpinweiss" (d'autres teintes disponibles en option)

### Sécurité et dynamisme.

- Différentiel Autobloquant M Sport
- Freins M Sport
- Suspensions DirectDrive

### Confort et Fonctionnalités.

- Boîte de vitesses automatique Sport à 8 rapports
- Direction DirectDrive à démultiplication variable
- Éclairage d'ambiance
- Park Assist
- Réglage en largeur du dossier conducteur
- Appui lombaire ajustable
- Sièges avant Sport
- Système HiFi
- Volant M gainé cuir

### Connectivité.

- BMW Live Cockpit Navigation Plus

SERVICES CONNECTÉS



## PLAISIR SANS LIMITE.

La BMW M440i xDrive Gran Coupé fait preuve d'un dynamisme remarquable, tout en conservant une motricité exemplaire.

BMW M est synonyme de sportivité à l'état pur dont la BMW M440i xDrive est l'incarnation. L'ambition : porter la performance à la perfection, dans les moindres détails.

### En avance sur leur temps.

La BMW M440i xDrive procure des poussées d'adrénaline à chaque accélération. Grâce à une propulsion et des composants de suspension innovants, elles affichent des performances impressionnantes en faisant preuve d'un dynamisme de classe supérieure.

Le moteur 6 cylindres en ligne BMW M TwinPower Turbo délivre une puissance de 374 ch transmise au sol grâce à la boîte de vitesses M Sport à 8 rapports et au Différentiel M Sport.



PUISSANCE  
**374** CH



COUPLE  
**500** NM



0-100 KM/H  
**4.7** SEC



### Freins M Sport.

Les Freins M Sport à étriers fixes à 4 pistons à l'avant et étriers flottants mono-piston à l'arrière, peints en bleu avec logo M, comportent des disques surdimensionnés offrant une puissance de freinage particulièrement élevée.



### Suspensions DirectDrive.

Les Suspensions DirectDrive se distinguent par un abaissement de la caisse d'environ 10 mm. Elle est en outre équipée de ressorts plus courts, d'amortisseurs plus fermes et de stabilisateurs plus rigides. Cette association permet d'obtenir un comportement encore plus direct, favorisant une conduite très sportive.

### Différentiel Autobloquant M Sport.

Via un blocage multidisques piloté par électronique, il compense le différentiel de vitesse de rotation entre les roues arrière : il optimise ainsi la motricité et la tenue de route lors des changements de voie, les accélérations en sortie de virage, dans les virages à allure soutenue et sur les revêtements présentant des coefficients d'adhérence différents.



CHOISISSEZ VOTRE FINITION.

Deux finitions vous sont proposées :

- la finition BMW Série 4 allie élégance et confort : elle correspond au niveau d'équipement de série.
- la finition M Sport ajoute de la sportivité tant au niveau du design que lors de la conduite.

La motorisation M40i xDrive bénéficie de ses équipements spécifiques.



**BMW M440i xDrive**  
Voir ses équipements spécifiques page 15.



Pour aller plus loin dans la personnalisation de votre BMW, vous pouvez choisir de nombreux équipements optionnels. Retrouvez les packs que nous vous proposons et quelques options particulièrement innovantes à partir de la page 26 :

**+ Pack Innovation.**  
Le must des technologies innovantes.

**+ Pack Confort.**  
Votre BMW vous réserve le meilleur accueil.

## + FINITION SÉRIE 4. CORRESPOND AU NIVEAU D'ÉQUIPEMENT DE SÉRIE.

### DESIGN

- Inserts décoratifs en noir brillant soulignés de chrome perlé
- Jantes alliage 17" (43 cm) style 778 à rayons en V
- Sellerie Tissu/Sensatec Schwarz
- Tapis de sol en velours
- Volant Sport gainé cuir avec touches multifonctions

### FONCTIONNALITÉS

- Airbag passager déconnectable
- Airbags frontaux, latéraux et rideaux
- Accoudoir central avant coulissant
- Avertisseur de franchissement de ligne avec intervention dans la direction
- Boîte de vitesses automatique à 8 rapports
- Climatisation automatique
- Contrôle de freinage en courbe (CBC)
- Contrôle dynamique de la stabilité (DSC)
- Contrôle dynamique de traction (DTC)
- Démarrage sans clé
- Détecteur de pluie et allumage automatique des projecteurs
- Feux de jour et clignotants à LED
- Fixations ISOFIX aux places arrière
- Indicateur de limitation de vitesse
- Kit rangement
- Park Assist
  - Radars de recul avant et arrière
  - Caméra de recul
  - Stationnement autonome
  - Assistant de marche arrière / Auto-Reverse
- Projecteurs antibrouillard à LED
- Projecteurs Full LED
- Protection active des piétons
- Radio, lecteur MP3 et double tuner RDS
- Rétroviseurs extérieurs rabattables électriquement
- Rétroviseurs intérieur et conducteur électrochromes
- Régulateur de vitesse avec fonction freinage en descente
- Shadow line M brillant
- Sièges avant Sport en hauteur et inclinaison du dossier (sans réglage de largeur du dossier)
- Système anti-blocage des roues (ABS)
- Système anti-collision à basse vitesse
- Trappe à ski rabattable / Banquette arrière 40/20/40

### AIDES À LA CONDUITE

### CONNECTIVITÉ

#### BMW Live Cockpit Navigation Plus

- Combiné d'instrumentation analogique 12,3"
- Écran central tactile de 14,9"
- Système d'exploitation BMW OS 8
- Interfaces Bluetooth + WiFi
- 2 ports USB
- Commande Vocale Intelligente
- Controller iDrive Touch avec pavé tactile
- Hotspot Wi-Fi
- Système de navigation avec mise à jour automatique des cartes de navigation (3 ans)
- Services Après-vente connectés BMW TeleServices
- Apps Véhicule : météo, actualités, recherche en ligne d'adresses, infos parking, prix carburants... (3 ans)
- BMW Connected+ : gestion des déplacements en combinaison avec l'app My BMW (3 ans)

### SERVICES CONNECTÉS

#### Pack Connected Pro

- Fonctions "Ma BMW à Distance" (durée indéterminée)
- Information Trafic en Temps Réel RTTI (3 ans)
- Intégration Smartphone : Préparation Apple CarPlay / Android Auto (durée indéterminée)
- Amazon Alexa (3 ans)
- In-Car Experiences (3 ans)
- Connected Navigation (3 ans)
- Connected Music (3 ans)



BMW 420i Gran Coupé dans la teinte de carrosserie "Mineralweiss" avec jantes 18" style 853 bicolores, présentée avec options.

## + FINITION M SPORT.

### Principales options en plus de l'équipement de série :

### DESIGN

- Ciel de pavillon anthracite
- Inserts décoratifs M Aluminium Rhombic Anthracite
- Jantes alliage 18" style 848 M à rayons doubles, bicolores
- Kit aérodynamique M
- Ligne M Sport
  - Badge "M" sur les ailes
  - Calandre en Aluminium satiné
  - Clés spécifiques avec couleurs "M"
  - Contour de calandre en Aluminium satiné
  - Éclairage d'ambiance
  - Pédalier spécifique M
  - Projecteurs antibrouillard à LED
  - Seuils de portes en Aluminium avec inscription "M"
  - Tapis de sol spécifique M
- Sellerie Alcantara / Similicuir - Sensatec Schwarz avec surpiqûres contrastantes bleues
- Volant M gainé cuir

### FONCTIONNALITÉS

- Direction DirectDrive à démultiplication variable
- Alarme antivol
- Réglage de la largeur du dossier conducteur
- Suspensions DirectDrive



BMW 420i Gran Coupé dans la teinte de carrosserie "M Brooklyn Grey" avec jantes 19" style 859 M bicolores, présentée avec options

## + FINITION BUSINESS DESIGN. RÉSERVÉE AUX PROFESSIONNELS.

### Principales options en plus de l'équipement de série :

- Peinture métallisée
- Aluminium Line Satiné
- Kit de mobilité
- Vitrage Calorifuge
- Jantes en alliage léger 18" (46 cm) style 853 bicolores à rayons doubles



# ZOOM SUR VOS SERVICES CONNECTÉS.

Connectée en 4G à Internet via sa carte Sim intégrée, votre BMW vous propose un écosystème complet de services : navigation, télémaintenance, divertissement...

Grâce à des interfaces équipées de technologies d'Intelligence Artificielle, vous pilotez vos fonctionnalités de manière intuitive, tout en restant entièrement concentré sur votre conduite. Montez à bord d'un univers de services connectés !



## SYSTÈME, INTERFACES ET SERVICES ESSENTIELS.

	BMW Live Cockpit Navigation Plus	BMW Live Cockpit Navigation Pro
<b>Système d'exploitation BMW OS 8</b> avec Remote Software Upgrade (durée illimitée)	■	■
<b>Connectivité sans fil (Bluetooth + Wifi)</b>	■	■
<b>Connexions (2 ports USB)</b>	■	■
<b>BMW Curved Display</b> affichage 12,3" derrière le volant et écran tactile 14,9" au dessus de la console centrale	■	■
<b>Radio, lecteur MP3 et double tuner RDS</b>	■	■
<b>BMW iDrive Controller</b> - Molette avec pavé tactile intégré Reconnaît un caractère tracé avec le doigt sur le haut de la molette	■	■
<b>BMW Intelligent Personal Assistant</b> Assistant vocal intelligent, via l'expression "Dis BMW" ou un mot de commande personnalisé : - vous permet de piloter par la voix toutes vos fonctionnalités connectées - vous aide à connaître votre BMW et à l'utiliser de façon optimale - répond à toutes vos questions sur les fonctions et l'état de votre BMW	■	■
<b>Téléservices BMW</b> Vos services de télémaintenance intégrés : envoi d'informations à votre concessionnaire, préparation de la prochaine échéance d'entretien, demande d'assistance en cas de panne,	■	■
<b>Appel d'Urgence Intelligent</b> Alerte automatiquement la centrale de surveillance BMW en cas d'accident : - Transmission de la position et d'informations sur la gravité des dommages - Peut être déclenché manuellement pour venir en aide à autre véhicule	■	■
<b>Système de navigation BMW</b> avec mise à jour des cartes de navigation Over the Air (3 ans)	■	■
<b>BMW Connected</b> Passerelle entre votre smartphone et votre BMW : - Envoyer vos destinations à votre BMW via l'application My BMW. - Proposition automatique de l'itinéraire une fois à bord de la voiture.	■	■
<b>Fonctions Intelligentes (3 ans)</b> - Contrôle par les passagers via leur smartphone de l'Infotainment ou de la climatisation à bord - Apprentissage des habitudes du conducteur, personnalisation de ses réglages d'accueil	■	■
<b>Affichage Tête Haute</b> Projection d'informations en couleur (11,5") sur le pare-brise : navigation, franchissement de ligne, alertes Check-Control, vitesse instantanée, régulateur de vitesse, divertissement et communications.		■
	DE SÉRIE	OPTION

## PACK DE SERVICES ASSOCIÉS.

	Pack Connected Pro
<b>"Ma BMW à Distance" (durée indéterminée)</b> - transformer votre smartphone en télécommande de votre BMW : (dé)verrouillage, localisation de la voiture, appel de phares, ventilation, consultation de statuts de la voiture.	■
<b>Information Trafic en Temps Réel (3 ans)</b> Conditions de circulation et suggestion d'itinéraires (réseau européen).	■
<b>Smartphone Intégration (durée indéterminée)</b> - Afficher et piloter vos applications iPhone telles que : Téléphone, Musique, Messages, Plans... - Afficher et piloter vos applications Android et utiliser la commande vocale "OK Google" pour téléphoner, obtenir un itinéraire, accéder aux contacts...	■
<b>Amazon Alexa (3 ans)</b> Commander la Smart Home, la météo, le calendrier, les actualités, les services de streaming comme Amazon Music, ou répondre à une question d'ordre général	■
<b>In-Car Experiences (3 ans)</b> Accéder via l'assistant vocal à un programme vitalisant ou relaxant à bord	■
<b>Connected Navigation (3 ans) :</b> - Aider à trouver un place de stationnement en voirie ou au parking - Trouver une borne de recharge électrique - Réserver sa borne de recharge via ChargeNow	■
<b>Connected Music (3 ans) :</b> Retrouver votre compte premium Spotify directement dans le véhicule via la carte SIM intégrée.	■
	OPTION

# ZOOM SUR MyBMW APP.

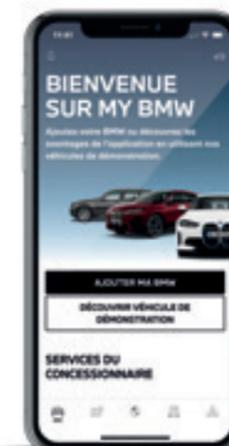

## L'APPLICATION QUI FACILITE VOTRE MOBILITÉ AU QUOTIDIEN.

Avec MyBMW App, vous profitez à 100% de votre BMW. Interface universelle, elle vous permet de gérer à distance tout ce qui concerne votre voiture depuis votre smartphone : climatisation, verrouillage ou déverrouillage, planification de trajet, consommation, services, localisation, état du véhicule...



MyBMW App  
Version iOS



MyBMW App  
Version Android



### Préparer vos voyages

Le planificateur de voyage intégré à MyBMW App affiche toutes les informations de votre prochain trajet : itinéraire, conditions de circulation, pauses recommandées, temps de parcours...

Envoyez ces informations au système de navigation de votre BMW et laissez vous guider !



### Optimiser vos consommations

Avec MyBMW App, retrouvez les statistiques de vos trajets du mois et de vos consommations.

Votre Coach efficacité analyse votre conduite, avec votre score à la clé, et vous apporte des conseils d'éco-conduite.

Vous pouvez même jouer en comparant vos scores entre amis !



### Transformer votre smartphone/ smartwatch en clé

Plus besoin d'avoir les clés de votre BMW sur vous : avec la fonctionnalité BMW Digital Key\*, il suffit de poser votre smartphone\*\* sur la poignée de porte pour déverrouiller et de le placer sur le plateau du smartphone (ou recharge à induction) pour démarrer. Vous pouvez partager votre clé avec votre entourage (jusqu'à 5 smartphones/ smartwatches). Vous avez également la possibilité de les restreindre (vitesse max, puissance moteur réduite...).

\* Requiert l'option Accès Confort. \*\*Équipé du NFC.



### Localiser votre BMW

Vous ne trouvez pas votre BMW au milieu d'une multitude de voitures garées, au parking ou dans la rue ?

MyBMW App vous permet de la localiser à distance, de la faire klaxonner ou de faire un appel de phare...

Problème résolu !



### Vérifier votre véhicule à distance

Pas sûr d'avoir bien fermé votre BMW ?

Vous pouvez le vérifier à distance sur votre application et verrouiller votre BMW si besoin.

Vous pouvez aussi vérifier que les vitres, le coffre, le capot ou encore le toit ouvrant sont bien verrouillés.

MyBMW App vous permet également de contrôler la pression des pneus, les prochaines maintenances (huile moteur, liquide de freins, contrôle du véhicule)



### Effectuer les mises à jour de votre BMW

Vous voulez toujours maintenir votre BMW à la pointe de la technologie ?

La fonction "Remote Software Upgrade" vous permet de télécharger la dernière version du système d'exploitation et de l'installer à bord de votre voiture.

À chaque nouvelle mise à jour, vous recevez une notification sur votre smartphone.

# TARIFS.

DEMANDEZ  
UNE OFFRE

RÉSERVEZ  
UN ESSAI



## BMW SÉRIE 4 GRAN COUPÉ.

	Puissance fiscale	Moteur	Émissions de CO <sub>2</sub> combinées <sup>1</sup> (g/km)	Malus <sup>1</sup>	Série 4	Business Design	M Sport	
<b>DIESEL</b>								
<b>420d</b>	190 ch	10 CV	4 cyl.	126 - 141	125 € - 650 €	<b>57 200 €</b>	<b>59 950 €</b>	<b>60 850 €</b>
<b>420d xDrive</b>	190 ch	10 CV	4 cyl.	133 - 150	610 € - 1854 €	<b>59 600 €</b>	<b>62 350 €</b>	<b>63 250 €</b>
<b>430d xDrive</b>	286 ch	17 CV	6 cyl.	145 - 160	2183 € - 4319 €	<b>64 350 €</b>	-	<b>68 000 €</b>
<b>ESSENCE</b>								
<b>420i</b>	184 ch	10 CV	4 cyl.	150 - 166	1504 € - 4543 €	<b>54 650 €</b>	<b>57 400 €</b>	<b>58 300 €</b>
<b>M440i xDrive</b>	374 ch	26 CV	6 cyl.	181 - 194	11011 € - 18490 €	 <b>74 150 €</b>		

<sup>1</sup> Depuis le 1<sup>er</sup> septembre 2018, les véhicules légers neufs sont réceptionnés en Europe sur la base de la procédure d'essai harmonisée pour les véhicules légers (WLTP), procédure d'essai permettant de mesurer la consommation de carburant et les émissions de CO<sub>2</sub>, plus réaliste que la procédure NEDC précédemment utilisée. Renseignez-vous auprès de votre concessionnaire pour connaître les valeurs d'émission de CO<sub>2</sub> correspondant aux véhicules configurés pour le marché français et le montant du malus en résultant pour les modèles sur lesquels se porte votre intérêt.

Les prix maximum conseillés, tels qu'ils figurent dans ce catalogue, comprennent le prix TTC du véhicule aux spécifications standard et les frais de préparation à la route du véhicule y compris les frais de transport et la fourniture des plaques d'immatriculation définitives. Les prix mentionnés dans le présent tarif ne concernent que les véhicules proposés à la vente par les Concessionnaires membres du réseau BMW Group France selon les spécifications propres au territoire français.

VOIR ÉTIQUETTES  
ÉNERGÉTIQUES

## BMW FINANCIAL SERVICES

### VOTRE SOLUTION DE FINANCEMENT SUR MESURE

Pour acquérir votre prochaine BMW, BMW Financial Services vous propose une gamme de solutions de financement adaptées à tous vos besoins, de la Location Longue Durée (LLD) à la Location avec Option d'Achat (LOA), en passant par le leasing ou le crédit.

Avec ou sans apport, que vous soyez un particulier ou un professionnel, pour un véhicule neuf ou d'occasion, nous vous accompagnons pour définir votre solution de financement personnalisée.

RETROUVEZ  
NOS SOLUTIONS DE  
FINANCEMENT

NOS OFFRES  
DE LOYERS  
SANS APPORT

### DÉCOUVREZ NOS SOLUTIONS PASSLEASE LOA ET PASSLEASE LLD.

-  **Zéro contrainte :** Quel que soit votre choix en fin de contrat, aucune démarche liée à la revente n'est nécessaire. Vous évitez les contraintes administratives liées à une transaction et les éventuels frais de dépréciation.
-  **Économies :** Cette solution de financement vous permet de maîtriser vos charges mensuelles. Pour un professionnel, pas de comptabilisation du véhicule au bilan de la société : vous préservez votre capacité d'endettement.
-  **Privilèges :** Avec les solutions PassLease LOA et PassLease LLD, vous bénéficiez de l'extension de garantie constructeur jusqu'à la fin de votre contrat pour tout financement d'une voiture neuve.

# PERSONNALISEZ VOTRE BMW.



## PACK INNOVATION.

### Le meilleur de la technologie BMW.

**Comprend les options :**

- BMW Live Cockpit Navigation Pro avec Affichage Tête Haute HUD Couleur
- Alarme antivol
- Drive Assist
- Laser BMW (inclus les feux de route anti-éblouissement)
- Régulateur de vitesse actif ACC +

<b>Série 4</b>	4 650 €
<b>Business Design</b>	4 100 €
<b>M Sport</b>	4 100 €
<b>M440i xDrive</b> 	4 100 €



## PACK CONFORT.

**Votre BMW vous réserve le meilleur accueil.**

**Comprend les éléments suivants :**

- Accès Confort
- Sièges avant électriques à mémoires conducteur
- Appui lombaire ajustable
- Sièges avant chauffants

<b>Série 4</b>	
<b>Business Design</b>	2 200 €
<b>M Sport</b>	
<b>M440i xDrive</b> 	2 200 €



## BMW LIVE COCKPIT NAVIGATION PLUS.

**Comprend les éléments suivants :**

- Combiné d'instrumentation numérique 12,3"
- Écran central tactile de 14,9"
- Système d'exploitation BMW OS 8 avec mise à jour automatique
- Radio, lecteur MP3 et double tuner RDS
- BMW Intelligent Personal Assistant
- Controller iDrive Touch
- 2 prises USB
- Interfaces Bluetooth + WiFi
- Système de navigation BMW avec mise à jour automatique "Over the Air" des cartes (3 ans) ou par téléchargement via USB (3 ans)
- Téléservices BMW
- Appel d'Urgence Intelligent
- BMW Connected +
- Fonctions Intelligentes (3 ans)

**SERVICES CONNECTÉS**

<b>Série 4</b>	
<b>Business Design</b>	inclus
<b>M Sport</b>	
<b>M440i xDrive</b> 	inclus



# ZOOM SUR VOS AIDES À LA CONDUITE.

## ASSISTANCE À LA CONDUITE.

### RÉGULATEUR DE VITESSE ACTIF ACC +

Comprend :

- Régulateur de vitesse ACC+ avec fonction Stop&Go
- Avertisseur de risque de collision avant avec freinage d'urgence
- Speed Limit Assist

Adapte le régulateur de vitesse aux limitations de vitesse détectés.

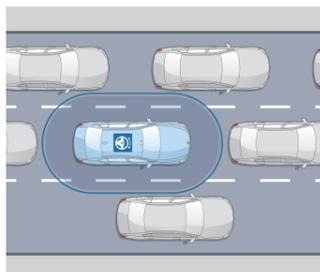

#### Régulateur de vitesse ACC+

- Gère la distance avec les véhicules précédant à l'aide de capteurs radar dans le pare-chocs avant
- Régule la vitesse jusqu'à l'arrêt complet du véhicule, démarrage automatique après de courtes durées d'attente (1-3 s), vitesse souhaitée (30-160 km/h) et distances réglables (4 niveaux).
- Pré-freinage d'urgence pour sensibiliser le conducteur au danger.

### DRIVE ASSIST

Comprend :

- Speed Limit Info
- Indicateur de limitation de vitesse et d'interdiction de dépassement.
- Protection des piétons et des cyclistes
- Détection de collision avant avec freinage
- Avertisseur d'angle mort
- Affiche un signal dans les rétroviseurs extérieurs lorsqu'un changement de voie présente un danger.
- Avertisseur de collision arrière
- En cas de risque de collision, déclenche les feux de détresse, tend les ceintures de sécurité, redresse les dossiers et ferme les fenêtres.

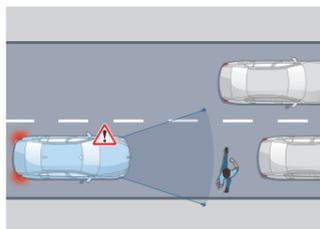

#### Protection des piétons et des cyclistes

- Jusqu'à 65 km/h, le système détecte un risque de collision avant :
- Déclenche un affichage sur le tableau de bord et un signal sonore.
  - En l'absence de réaction, intervient sur les freins.

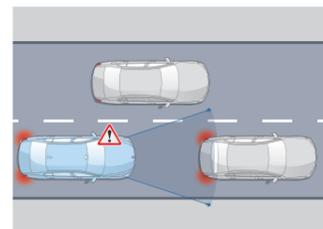

#### Détection de collision avant avec freinage

- Jusqu'à 85 km/h, le système détecte un risque de collision avant :
- Déclenche un affichage sur le tableau de bord et un signal sonore.
  - En l'absence de réaction, amorce un freinage d'urgence.

### DRIVE ASSIST PRO

En plus du RÉGULATEUR DE VITESSE ACTIF ACC+ et des fonctionnalités DRIVE ASSIST, propose une assistance à la conduite autonome de niveau 2 :

Le véhicule agit automatiquement sur la vitesse et la direction mais le conducteur doit garder les mains sur le volant.

- Pilote semi-automatique
- Assistant directionnel anticollision latérale
- Assistant d'évitement
- En cas d'obstacle soudain, assiste la manœuvre de braquage et maîtrise la stabilité du véhicule.
- Avertisseur de circulation à contre-sens
- Alerte visuelle et sonore en cas d'engagement à contre-sens sur l'autoroute, dans une rue à sens unique ou à un carrefour giratoire.
- Avertisseur de croisement
- Alerte visuelle et sonore en cas de risque de collision à un croisement avec assistance au freinage à basse vitesse.

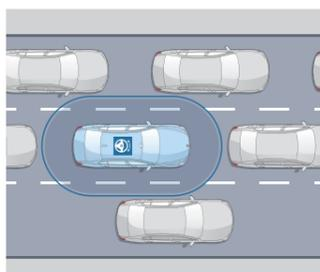

#### Pilote semi-automatique

Sur route et autoroute, maintient le véhicule dans sa voie et régule sa vitesse, jusqu'à un arrêt complet, notamment en embouteillage.

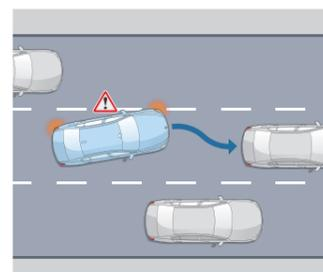

#### Assistant directionnel anticollision latérale

À vitesse soutenue, avertit d'un changement de voie et agit sur la direction en cas de risque de collision.

## ASSISTANCE AU STATIONNEMENT.

### PARK ASSIST (de série)

Comprend les fonctionnalités suivantes :

- Assistant de marche arrière (Auto Reverse)
- Assistant de stationnement
- Caméra de recul
- Vue grand angle de l'arrière du véhicule avec visualisation de la trajectoire sous un rayon de braquage maximum.

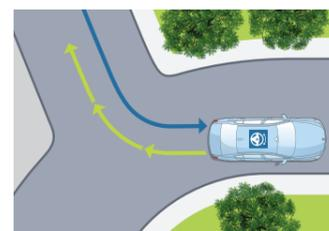

#### Assistant de marche arrière

Mémoire les 50 derniers mètres parcourus en marche avant, afin de pouvoir reproduire le chemin en marche arrière, par exemple dans un parking ou une impasse.

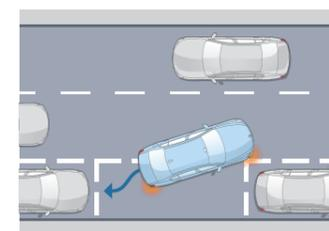

#### Assistant de stationnement

Jusqu'à 35 km/h, repère un emplacement en passant à proximité. Gère automatiquement toutes les manœuvres d'un créneau ou d'une place perpendiculaire à la chaussée.

### PARK ASSIST PLUS

En plus de PARK ASSIST, comprend :

- Surround View
- Remote 3D View



#### Surround View

Permet une visualisation Top View (vue du ciel) et Panorama View (vue à 360° du véhicule et de son environnement).

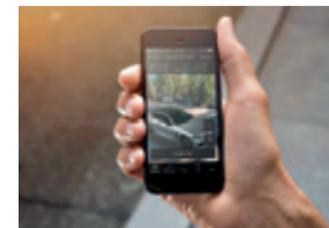

#### Remote 3D View

Permet de visionner des images statiques en 3D de votre véhicule stationné sur votre Smartphone, via l'application My BMW..

(Visuels à titre d'illustration, ne représentant pas une BMW Série 4 Gran Coupé)

## DRIVE ASSIST.

Comprend diverses fonctionnalités d'avertissement et une protection active anti-collision avant.

Tous les modèles 950 €

## DRIVE ASSIST PRO.

En plus de Drive Assist, offre des fonctionnalités pour une conduite autonome de niveau 2.

Tous les modèles 2 350 €

## PARK ASSIST.

Prend en charge l'essentiel des manœuvres liées au stationnement.

Tous les modèles de série

## PARK ASSIST PLUS.

En plus de Park Assist, offre des fonctionnalités avancées de visualisation.

Tous les modèles 700 €



# HABILLEZ VOTRE BMW.

PEINTURES, SELLERIES, INSERTS, JANTES.

PEINTURES UNIES



**Unie**  
Alpinweiss



**Unie**  
Schwarz

PEINTURES MÉTALLISÉES



**Métallisée**  
Mineralweiss

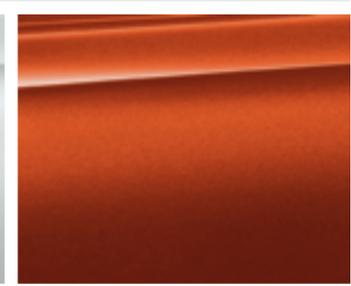

**Métallisée**  
Sunset Orange

PEINTURES MÉTALLISÉES

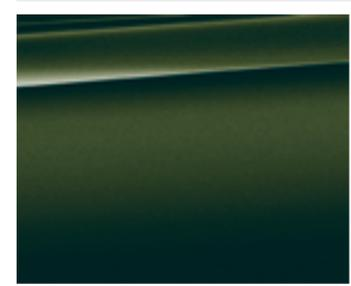

**Métallisée**  
Sanremo Green



**Métallisée**  
Saphirschwarz

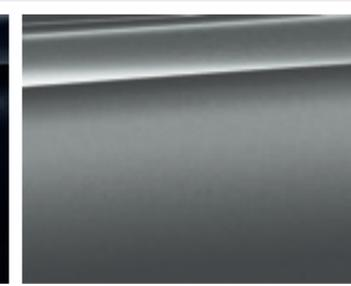

**Métallisée**  
Skyscraper Grau



**Métallisée**  
Aventurine Rot

**CONFIGUREZ VOTRE BMW**

Sur le **Configurateur en ligne BMW**, accédez à toutes les teintes et équipements disponibles pour donner vie à la BMW de vos rêves.

**VOIR LE NUANCIER BMW INDIVIDUAL**

Le **nuancier des teintes spéciales BMW Individual** vous propose plus de 100 teintes différentes, afin de concevoir votre BMW Série 4 Grand Coupé de manière entièrement personnalisée.



Votre Concession BMW se tient à votre disposition pour répondre à toutes vos interrogations sur votre nouvelle BMW.



**Métallisée**  
M Brooklyn Grey



**Métallisée**  
M Portimao Blau



**Métallisée**  
Tanzanite Blau

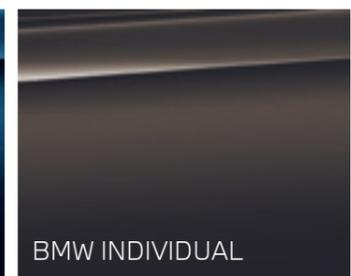

**Métallisée**  
Dravitgrau

# SELLERIES.

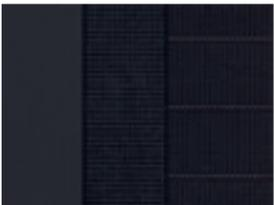
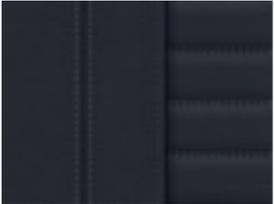
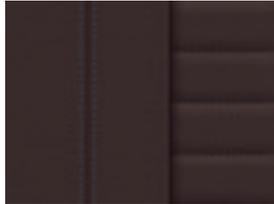
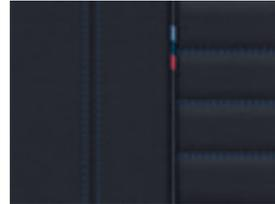
TISSU / SENSATEC		SIMILICUIR SENSATEC PERFORÉ		ALCANTARA / SENSATEC	
	<input checked="" type="checkbox"/> <b>Série 4</b> <input checked="" type="checkbox"/> <b>Business Design</b>		<input type="checkbox"/> <b>Série 4</b> <input type="checkbox"/> <b>Business Design</b> <input type="checkbox"/> <b>M Sport</b>		<input checked="" type="checkbox"/> <b>M Sport<sup>1</sup></b>
Schwarz		Schwarz		Combinaison Alcantara Similicuir Sensatec avec surpiqûres bleues	
CUIR					
	<input type="checkbox"/> <b>Série 4</b> <input type="checkbox"/> <b>Business Design</b> <input type="checkbox"/> <b>M Sport</b>		<input type="checkbox"/> <b>Série 4</b> <input type="checkbox"/> <b>Business Design</b> <input type="checkbox"/> <b>M Sport</b>		<input type="checkbox"/> <b>M Sport</b>
Cuir Vernasca Schwarz		Cuir Vernasca Mocha		Cuir Vernasca Schwarz avec surpiqûres bleues	
	<input type="checkbox"/> <b>Série 4</b> <input type="checkbox"/> <b>Business Design</b> <input type="checkbox"/> <b>M Sport</b>		<input type="checkbox"/> <b>Série 4</b> <input type="checkbox"/> <b>M Sport</b>		<input type="checkbox"/> <b>Série 4</b> <input type="checkbox"/> <b>Business Design</b> <input type="checkbox"/> <b>M Sport</b>
Cuir Vernasca Oyster		Cuir Vernasca Cognac		Cuir Vernasca Tacorarot	

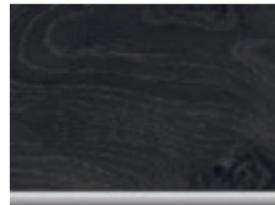
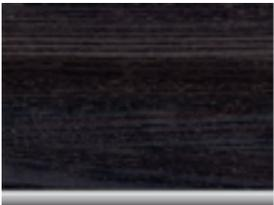
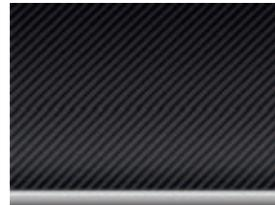

# INSERTS DÉCORATIFS.

INSERTS DÉCORATIFS					
	<input checked="" type="checkbox"/> <b>Série 4</b> <input checked="" type="checkbox"/> <b>Business Design</b>		<input type="checkbox"/> <b>Série 4</b> <input type="checkbox"/> <b>Business Design</b> <input type="checkbox"/> <b>M Sport</b>		<input type="checkbox"/> <b>Série 4</b> <input type="checkbox"/> <b>Business Design</b> <input type="checkbox"/> <b>M Sport</b>
Schwarz brillant souligné de chrome perlé		Aluminium Mesheffect souligné de chrome perlé		Bois précieux madrure chêne à pores ouverts souligné de chrome perlé	
	<input type="checkbox"/> <b>Série 4</b> <input type="checkbox"/> <b>Business Design</b> <input type="checkbox"/> <b>M Sport</b>		<input checked="" type="checkbox"/> <b>M Sport</b>		<input type="checkbox"/> <b>M Sport</b>
Bois précieux frêne gris-brun brillants à pores ouverts souligné de chrome perlé		M Aluminium Rhombicle anthracite		Inserts décoratifs M en Fibre de Carbone souligné de chrome perlé	
INSERTS BMW INDIVIDUAL					
	<input type="checkbox"/> <b>Série 4</b> <input type="checkbox"/> <b>Business Design</b> <input type="checkbox"/> <b>M Sport</b>		<input type="checkbox"/> <b>Série 4</b> <input type="checkbox"/> <b>Business Design</b> <input type="checkbox"/> <b>M Sport</b>		
Piano Black		Tissu aluminium à haute brillance			

■ Equipement de série.  
 □ Equipement option.

## JANTES ET PNEUMATIQUES.

### JANTES 17"



17" Jantes alliage léger style 851 Reflex Silver Pneumatiques : 225/50 R17.



Jantes en alliage léger 17" (43 cm) style 852 bicolores Pneumatiques : 225/50 R 17.

### JANTES 18"



Jantes en alliage léger 18" (46 cm) style 853 bicolores à rayons doubles Pneumatiques : 225/45 R18.



Jantes en alliage léger 18" (46 cm) style 858 M bicolores à rayons doubles Pneumatiques : 225/45 R18.

### JANTES 19"



Jantes en alliage léger 19" (48 cm) style 859 M à rayons en Y, bicolores avec pneumatiques mixtes : Avant : 225/40 R19 - Arrière : 255/40 R19



Jantes en alliage léger 19" (48 cm) style 861 M à rayons en Y, bicolores avec pneumatiques mixtes : Avant : 225/40 R19 - Arrière : 255/40 R19

### JANTES 19"



Jantes en alliage léger 19" (48 cm) style 860 M à rayons en Y, bicolores avec pneumatiques mixtes : Avant : 225/40 R19 - Arrière : 255/40 R19

### JANTES 20"



Jantes en alliage léger 20" (48 cm) style 862 I à rayons en Y, bicolores avec pneumatiques mixtes : Avant : 245/35 R20 - Arrière : 255/35 R20

Liste non exhaustive.

## ACCESSOIRES D'ORIGINE BMW.



### Calandre M Performance en carbone

Pour apporter une touche d'élégance sportive à votre véhicule, grille en fibre de carbone premium réalisée à la main et inserts décoratifs en plastique ultra haute résistance.



### Porte-vélos BMW Pro 2.0

Solide et léger à la fois, il permet de charger jusqu'à 60 kg. Très facile à utiliser, il peut porter 2 vélos ou 2 e-bikes (et même jusqu'à 3 vélos). Son système de bascule offre à tout moment un accès facile au coffre à bagages.



### Jantes forgées 20" M Performance

Style 868 M Bicolores Night Gold.



### Tapis de coffre

Ce tapis de coffre parfaitement ajusté protège efficacement le coffre à bagages grâce à sa matière de grande qualité, antidérapante et étanche.



### Capuchon de réservoir M Performance

Le look jusqu'au moindre détail.

# SÉRÉNITÉ À LA CLÉ.



## CONTRATS BMW SERVICE.

Les contrats de Garantie Commerciale Étendue, d'Entretien et de Maintenance BMW Service ont été conçus pour que l'entretien de votre BMW soit synonyme de confort et de sérénité.

En souscrivant un contrat BMW Service, vous accédez à une gamme de services et d'opérations de maintenance, pour une totale transparence des coûts d'entretien de votre véhicule.

Vous êtes ainsi certain que les opérations d'entretien et de maintenance de votre véhicule seront effectuées autant de fois que cela s'avère nécessaire sans frais additionnels, dans la limite des services inclus dans votre contrat.

Parce que votre confort et votre plaisir de conduire sont nos priorités, nous vous proposons de choisir parmi 3 niveaux de contrats pour une durée et un kilométrage adaptés à l'utilisation de votre BMW.

Vous pouvez cumuler le contrat de Garantie Commerciale Étendue avec le contrat d'Entretien et le contrat d'Entretien de Maintenance BMW Service pour obtenir une couverture complète.

### Contrat de Garantie Commerciale Étendue BMW Service.

BMW REPAIR INCLUSIVE.

- Votre garantie commerciale peut être étendue jusqu'à 5 ans en souscrivant ce contrat.
- Ce contrat doit être souscrit dans la limite de 3 mois après la première date d'immatriculation de votre véhicule.

TARIF		Toutes motorisations
Durée et kilométrage		
3 ans*	▶ 2 + 1 ans	348 €
4 ans*	▶ 2 + 2 ans	720 €
5 ans*	▶ 2 + 3 ans	2 232 €

### Contrat d'Entretien BMW Service.

BMW SERVICE INCLUSIVE.

#### PRESTATIONS INCLUSES

- Vidange huile moteur (appoint compris)
- Contrôles périodiques
- Remplacement filtre à air
- Remplacement filtre à carburant
- Remplacement bougies
- Vidange liquide de freins

TARIF		420i M440i xDrive 430d xDrive	420d 420d xDrive
Durée et kilométrage			
3 ans	▶ 40 000 Km	516 €	648 €
3 ans	▶ 60 000 Km	1 104 €	1 212 €
4 ans	▶ 60 000 Km	1 104 €	1 284 €
4 ans	▶ 80 000 Km	1 272 €	1 524 €
5 ans	▶ 100 000 Km	1 104 €**	1 212 €**

### Contrat d'Entretien et de Maintenance BMW Service.

BMW SERVICE INCLUSIVE PLUS.

#### PRESTATIONS INCLUSES

En plus de celles du contrat d'entretien BMW Service Inclusive :

- Service freins AV (disques & plaquettes)
- Service freins AR (disques & plaquettes)
- Remplacement des pièces d'usure d'embrayage
- Remplacement des balais d'essuie-glaces
- Lavage intérieur / extérieur
- Appoint AdBlue

TARIF		420i M440i xDrive 430d xDrive	420d 420d xDrive
Durée et kilométrage			
3 ans	▶ 40 000 Km	1 430 €	1 958 €
3 ans	▶ 60 000 Km	2 170 €	2 578 €

\* Extension de la garantie commerciale dans la limite de la durée supplémentaire souscrite (1 an, 2 ans ou 3 ans) ou de 200 000 km, premier des deux termes échus.

\*\* 5 ans -> 100 000 km ou prix du contrat 3 ans -> 60 000 km

# ÉTIQUETTES ÉNERGÉTIQUES CO<sub>2</sub>



## BMW SÉRIE 4 GRAN COUPÉ

DIESEL		ESSENCE		
<b>420d</b> 190 ch		<b>420d xDrive</b> 190 ch		
		<b>430d xDrive</b> 286 ch		
			<b>420i</b> 184 ch	
			<b>M440i xDrive</b> 374 ch	

BMW SÉRIE 4 GRAN COUPÉ		420i	M440i xDrive	420d	420d xDrive	430d xDrive
------------------------	--	------	--------------	------	-------------	-------------

Poids						
Poids à vide UE <sup>1</sup>	kg	1 695	1 900	1 780	1 835	1 920
Poids total admissible	kg	2 175	2 380	2 260	2 315	2 400
Charge utile	kg	555	555	590	585	555
Poids remorquable autorisé non freiné <sup>2</sup>	kg	750	750	750	750	750
Poids remorquable autorisé freiné sur pente maxi de 12% / pente maxi de 8% <sup>2</sup>	kg	1600/1600	1800/1800	1600/1600	1600/1600	1800/1800

Coffre						
Capacité du compartiment à bagages	l	470 / 1290	470 / 1290	470 / 1290	470 / 1290	470 / 1290

Moteur BMW TwinPower Turbo						
Cylindres / soupapes		4/4	6/4	4/4	4/4	6/4
Cylindrée	cm <sup>3</sup>	1998	2998	1995	1995	2993
Puissance nominale / régime nominal	ch (kW)/ 1/min	184 (135)/ 5000-6500	374 (275)/ 5500 - 6500	190 (140)/ 4000 - 4000	190 (140)/ 4000 - 4000	286 (210)/ 4000-4000
Avec une technologie de micro-hybridation	ch (kW)	-	+ 11 (8)	+ 11 (8)	+ 11 (8)	+ 11 (8)
Couple maxi / régime	Nm/ 1/min	300/ 1350 - 4000	500/ 1900 - 5000	400/ 1750 - 2500	400/ 1750 - 2500	600/ 1500 - 2500

Transmission						
Type de transmission		Propulsion	Transmission intégrale	Propulsion	Transmission intégrale	Transmission intégrale
Boîte de vitesses de série		Automatique 8 rapports	Automatique 8 rapports Sport	Automatique 8 rapports	Automatique 8 rapports	Automatique 8 rapports

Performances <sup>3</sup>						
Vitesse maximale	km/h	235	250 <sup>4</sup>	235	233	250
Accélération 0-100 km/h <sup>4</sup>	s	7,9	4,7	7,3	7,6	5,3

Consommations selon le cycle WLTP <sup>5</sup>						
Consommation mixte combinée	l/100 km	6,6 - 7,3	8,0 - 8,5	4,8 - 5,4	5,1 - 5,7	5,5 - 6,1
Norme antipollution (réception par type)		EU6d	EU6d	EU6d	EU6d	EU6d
Émissions de CO <sub>2</sub> combinées	g/km	150 - 166	181 - 194	126 - 141	133 - 150	145 - 160
Capacité du réservoir, env.	l	59	59	59	59	59

Jantes/pneumatiques						
Dimensions pneumatiques		225/55 R17 Y	245/45 R18 Y	225/55 R17 Y	225/55 R17 Y	225/55 R17 Y
Dimensions jantes		7,5 J x 17	8,5 J x 18	7,5 J x 17	7,5 J x 17	7,5 J x 17
Matériau		Alliage léger	Alliage léger	Alliage léger	Alliage léger	Alliage léger

<sup>1</sup> Le poids à vide UE se rapporte à un véhicule avec l'équipement de série et sans équipement en option. Le poids à vide tient compte d'un réservoir rempli à 90 % et de 75 kg pour le conducteur. Les équipements en option peuvent modifier le poids du véhicule, la charge utile et la vitesse maximale en cas d'incidence sur l'aérodynamique.

<sup>2</sup> Le poids total effectif de l'attelage ne doit pas dépasser la charge remorquable maximale autorisée plus la charge au point d'attelage maximale autorisée.

<sup>3</sup> Les valeurs de performance pour les moteurs essence se rapportent à un carburant de qualité RON 98. Les informations relatives à la consommation se rapportent au fonctionnement avec un carburant de référence conformément au règlement (CE) n° 715/2007 sur le type de véhicule pour lequel la réception a été sollicitée. Les qualités de carburant sans plomb à 91 d'indice RON ou supérieur avec une teneur en éthanol maximale de 10 % (E10) sont autorisées. BMW recommande l'utilisation de supercarburant sans plomb à 95 d'indice RON.

<sup>4</sup> Limitée électroniquement.

<sup>5</sup> Les valeurs de consommation de carburant, d'énergie électrique et d'émissions de CO<sub>2</sub> indiquées ont été mesurées conformément à la procédure WLTP. Depuis le 1<sup>er</sup> septembre 2018, les véhicules légers neufs sont réceptionnés en Europe sur la base de la procédure d'essai harmonisée pour les véhicules légers (WLTP), procédure d'essai permettant de mesurer la consommation de carburant et les émissions de CO<sub>2</sub>, plus réaliste que la procédure NEDC précédemment utilisée. Les indications se rapportent à un véhicule doté de l'équipement de série en Allemagne. Les écarts tiennent compte des différences de dimensions au niveau des jantes et des pneumatiques choisis et peuvent varier pendant la configuration.

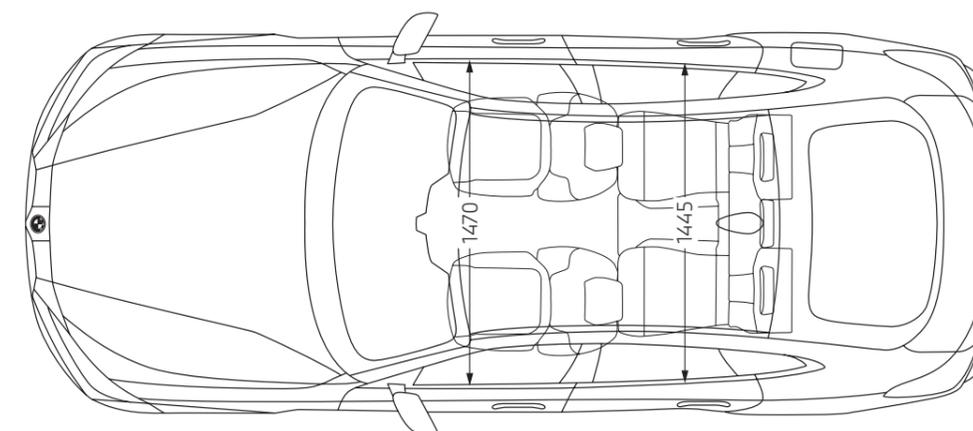
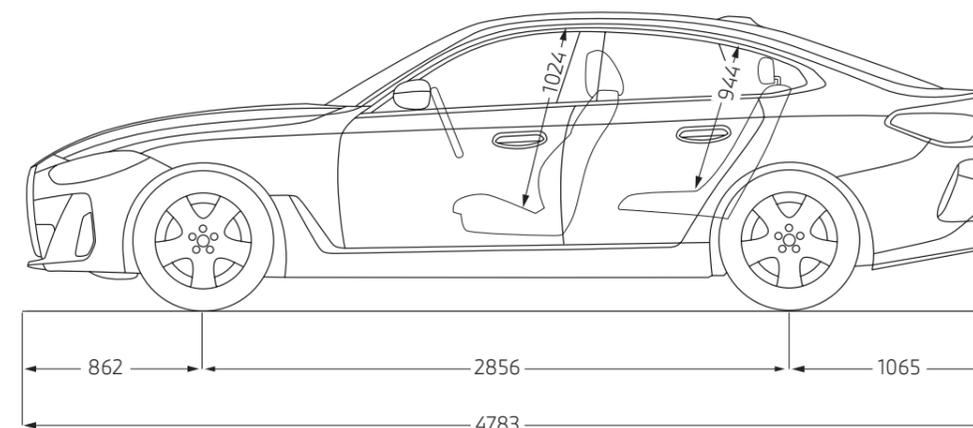
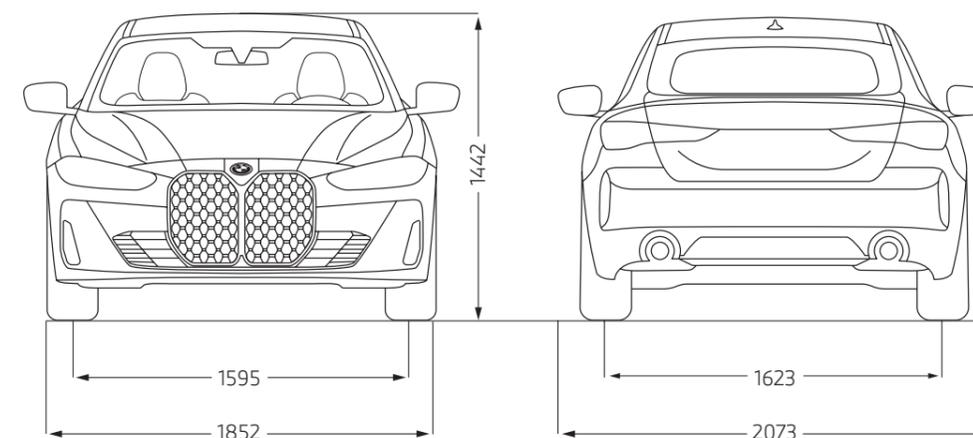



Ce document présente le descriptif des versions, équipements et possibilités de configuration des véhicules (dotation d'équipements de série ou options) tels qu'ils sont commercialisés par BMW France en France. Dans d'autres pays membres de l'Union européenne, les versions, équipements et possibilités de configuration des véhicules (dotation d'équipements de série ou options) proposés peuvent être différents. Les modèles photographiés dans ce document peuvent présenter des équipements ou accessoires qui ne sont pas commercialisés par BMW France en France ou qui sont disponibles moyennant un supplément de prix. Les prix et spécifications mentionnés dans le présent document sont modifiables à tout moment et sans préavis. Veuillez consulter votre Concessionnaire BMW local. Il se fera un plaisir de vous renseigner sur les versions spécifiques à votre pays. Document non contractuel.

Octobre 2023.

**DEMANDEZ  
UNE OFFRE**

**RÉSERVEZ  
UN ESSAI**