



THE COUPÉ



TARIFS AU 01/10/2023.

THE = LA.

**DEMANDEZ
UNE OFFRE**

**RÉSERVEZ
UN ESSAI**

CIRCULAR VISION

DÉCOUVREZ LA DÉMARCHE CIRCULAIRE DE BMW

BMW Group place le développement durable au centre de sa stratégie.

Engagé dans l'initiative "Race to Zero" de l'ONU, notre ambition est d'atteindre la neutralité carbone au plus tard en 2050, via des objectifs de réduction des émissions de CO2 déclarés et audités auprès du SBTi (Science Based Targets initiative).

Une ambition qui se traduit par une approche circulaire sur toutes les étapes du cycle de vie de nos voitures : conception, production, usage et recyclage.



RE:THINK

Repenser l'automobile dès sa conception pour créer des voitures avec une démarche responsable.

- Investir 30 milliards d'euros d'ici 2025 en R&D pour développer des technologies durables.

RE:DUCE

Réduire les émissions de CO2 sur l'ensemble du cycle de vie de nos voitures, de la production au recyclage.

Concrètement d'ici 2030, réduire les émissions de CO2 par véhicule de 40% par rapport à 2019, avec sur l'ensemble du cycle de vie :

- Moins 20% d'émissions dues aux approvisionnements,
- Moins 80% d'émissions dans la production du véhicule,
- Moins 50% d'émissions à l'usage du véhicule.

RE:USE

Réemployer une part importante des matériaux à chaque étape de fabrication.

- Augmenter à 50% la part des matériaux issus de l'économie circulaire.
- Organiser la collecte des pièces et voitures usagées pour une seconde vie avec notre filiale Encory GmbH.

RE:CYCLE

Recycler nos voitures et leurs composants pour leur donner une seconde vie.

- Tous les véhicules BMW Group sont recyclables à 95% conformément à la réglementation.
- Organiser le recyclage de composants, par exemple dans de nouvelles batteries à l'usine de Dingolfing.
- Recycler les déchets, chutes d'aluminium et d'aciers du cycle de production.



NOUVELLE BMW SÉRIE 2 COUPÉ.

PUR PLAISIR DE CONDUIRE.

BMW Série 2 Coupé dans la teinte de carrosserie "Thundernight", présentée avec options.

TYPIQUEMENT BMW.

GARDEZ LES YEUX SUR LA ROUTE.
BMW INTELLIGENT PERSONAL ASSISTANT*
ET AFFICHAGE TETE HAUTE*.

*Équipement disponible en option.

NOUVELLE BMW SÉRIE 2 COUPÉ.



SOMMAIRE.

MOTORISATIONS	10
CHOISISSEZ VOTRE FINITION	16
TARIFS ET FINANCEMENTS	26
ÉQUIPEMENTS OPTIONNELS	28
NUANCIERS	38
LES CONTRATS BMW SERVICE	44
ÉTIQUETTES ÉNERGÉTIQUES	46
CARACTÉRISTIQUES TECHNIQUES	48



@BMWFrance



@BMWFrance



@bmwfrance



LES MOTORISATIONS.

NOUVELLES BMW SÉRIE 2 COUPÉ.

PLUS AGILE, PLUS RAPIDE, PLUS SOBRE.

Essence ou Diesel, tous les modèles BMW Série 2 Coupé sont équipés de moteurs **BMW TwinPower Turbo** combinant dynamisme et efficacité grâce à des systèmes d'injection de pointe, une gestion variable de la puissance et une technologie de suralimentation maîtrisée.

Ces moteurs, inspirés par la technologie **BMW EfficientDynamics**, permettent un déploiement de puissance et des réponses spontanées dès les bas régimes, tout en se montrant sobres et peu polluants.

BMW EfficientDynamics rassemble un ensemble de technologies influant sur la motorisation, la conception générale de la voiture et la gestion intelligente de l'énergie.

La conception **BMW EfficientLightWeight** met en œuvre des matériaux high-tech ultra-légers comme l'aluminium et le carbone avec, à la clé, plus de dynamisme conjugué à un gain de stabilité, de sécurité et de confort.

Depuis 2000, ces technologies ont permis à BMW de réduire de 33 % les émissions de CO₂ de sa flotte.

La technologie 4 roues motrices exclusive BMW xDrive répartit en continu le couple moteur sur les roues avant et arrière. Vous gagnez en motricité et en sécurité, avec réduction du sous-virage et du survirage.

Le Contrôle de la Transmission intervient en courbe pour transmettre davantage de couple aux roues extérieures au virage qu'aux roues intérieures et ralentir ces dernières. Résultat : une sécurité et un comportement dynamique améliorés.

Les systèmes de régulation du comportement dynamique vous assistent dans les situations délicates : l'**ABS** permet de conserver la manœuvrabilité de la voiture en cas de freinage d'urgence. **Le système anti-patinage DSC** (Contrôle Dynamique de la Stabilité) évite les pertes d'adhérence en freinant individuellement les roues.



ELLE S'ADAPTE À VOTRE STYLE DE CONDUITE.

Vous pouvez également adapter la suspension de votre véhicule à votre style de conduite :

Les Suspensions DirectDrive¹ avec abaissement d'environ 10 mm se caractérisent par une configuration sportive des trains roulants avec des ressorts de suspension plus courts et des amortisseurs plus fermes.

Les Suspensions SelectDrive¹ abaissent la caisse de 10 mm, pour conjuguer confort, dynamisme et sécurité. Le conducteur peut sélectionner son mode de conduite : mode ECO PRO, COMFORT ou SPORT.

¹Équipement disponible en option.

	Puissance	Moteur	Boîte de vitesses	Consommation mixte combinée* (l/100 km)	Emissions de CO ₂ combinées* (g/km)	Accélération 0-100 km/h (sec.)
ESSENCE						
218i	156 ch	4 cylindres 2 litres	Automatique 8 rapports	6,5 - 7,1	146-160	8,7
220i	184 ch	4 cylindres 2 litres	Automatique 8 rapports	6,3 - 6,9	144-158	7,5
M240i 	374 ch	6 cylindres 3 litres	Automatique Sport 8 rapports	7,8 - 8,5	177-192	4,7
M240i xDrive 	374 ch	6 cylindres 3 litres	Automatique Sport 8 rapports	8,1 - 8,8	185-200	4,3
DIESEL						
220d	190 ch	4 cylindres 2 litres	Automatique 8 rapports	4,6 - 5,1	120-133	6,9

*Depuis le 1^{er} septembre 2018, les véhicules légers neufs sont réceptionnés en Europe sur la base de la procédure d'essai harmonisée pour les véhicules légers (WLTP) qui permet de mesurer une consommation de carburant et des émissions de CO₂ plus réalistes que la procédure NEDC précédemment utilisée.

VOIR ÉTIQUETTES ÉNERGÉTIQUES



ZOOM SUR BMW M240i & BMW M240i xDrive



SPORTIVITÉ À L'ÉTAT PUR.



PUISSANCE
374 CH



COUPLE
500 NM



0-100 KM/H
4.3 SEC **4.7** SEC
M240i xDrive M240i

Les BMW M240i et M240i xDrive Coupé font preuve d'un dynamisme remarquable, tout en conservant une motricité exemplaire. BMW M est synonyme de sportivité à l'état pur et les BMW M240i et M240i xDrive xDrive en sont l'exemple même. Leurs performances et leur agilité procurent un plaisir de conduite exceptionnel.



PLAISIR SANS LIMITE

Les BMW M240i et M240i xDrive sont l'essence même du coupé compact deux portes BMW. Leur accélération et leurs qualités dynamiques rendent l'expérience de conduite inédite sur le segment des coupés compacts.

Leur châssis et les composants de suspensions innovants leur donnent à la fois un comportement rigoureux et un dynamisme incroyable.

Le moteur 6 cylindres en ligne BMW M TwinPower Turbo délivre une puissance de 374 ch transmise aux quatre roues via une boîte de vitesse automatique M Sport à 8 rapports.

La transmission quatre roues motrices intelligentes xDrive couplée au différentiel arrière autobloquant M Sport confèrent à la BMW M240i xDrive des performances de premier ordre avec un 0-100 km/h expédié en 4,3s et une motricité redoutable.



Freins M Sport.

Les Freins M Sport à étriers fixes à 4 pistons à l'avant et étriers flottants mono-piston à l'arrière, peints en bleu avec logo M, comportent des disques surdimensionnés offrant une puissance de freinage particulièrement élevée.



Suspensions DirectDrive.

Les Suspensions DirectDrive se distinguent par un abaissement de la caisse d'environ 10 mm. Elle est en outre équipée de ressorts plus courts, d'amortisseurs plus fermes et de stabilisateurs plus rigides. Cette association permet d'obtenir un comportement encore plus direct, favorisant une conduite très sportive.

Différentiel Autobloquant M Sport.

Via un blocage multidisques piloté par électronique, il compense le différentiel de vitesse de rotation des roues arrière : il optimise ainsi la motricité lors des changements de voie, des accélérations en sortie de virage, les virages à allure soutenue et sur les revêtements de coefficient d'adhérence différents.



AUSSI BELLES QUE SPORTIVES.

En plus des équipements de série, les BMW M240i et M240i xDrive Coupé bénéficient d'éléments fonctionnels et de design spécifiques, garants de leur sportivité naturelle.

DESIGN EXTÉRIEUR.

- Canules d'échappement en Cerium Grey
- Contour de calandre en Cerium Grey
- Contour de prises d'air dans le pare-chocs avant en Cerium Grey
- Coques de rétroviseurs M High Performance en Cerium Grey
- Jantes 19" en alliage léger M Style 792
- Pneumatiques AV : 225/40 R19 - AR: 255/35 R19
- Shadow Line M Brillant étendu

SÉCURITÉ ET DYNAMISME.

- Boîte de vitesses automatique Sport à 8 rapports avec palettes de changement de vitesses au volant, Launch Control et fonction roue libre en mode ECO PRO et COMFORT
- Direction DirectDrive Sport variable
- Différentiel autobloquant M Sport
- Freins M Sport bleus avec étriers fixes 4 pistons à l'avant et mono-piston flottant à l'arrière
- Suspensions DirectDrive M Sport

DESIGN INTÉRIEUR.

- Ciel de pavillon M anthracite
- Éclairage d'ambiance
 - Fonction dynamique (Welcome, Good Bye, Porte ouverte et Appel)
 - Réglages selon 6 couleurs au choix
- Inserts décoratifs noir brillant
- Réglage en largeur du dossier de siège
- Sellerie Alcantara/Sensatec
- Volant M gainé cuir Walknappa avec touches multifonctions

ZOOM SUR BMW M240i & BMW M240i xDrive



ÉQUIPEMENTS SPÉCIFIQUES.





CHOISISSEZ
VOTRE FINITION.

M BMW M240i et M240i xDrive

Voir leurs équipements spécifiques page 14.

Deux finitions vous sont proposées :

La finition **Série 2 Coupé** allie élégance et confort, tandis que la finition **M Sport** ajoute de la sportivité tant au niveau du design que lors de la conduite.

Les motorisations M240i et M240i xDrive bénéficient d'équipements spécifiques.



M SPORT.

Mythique et athlétique.



SÉRIE 2 COUPÉ.

Correspond à l'équipement de série.

Pour aller plus loin dans la personnalisation de votre BMW Série 2 Coupé, vous pouvez par ailleurs opter pour des Packs et équipements optionnels supplémentaires, à retrouver à partir de la page 26.

+ Pack Innovation.

Le must des technologies innovantes.

+ Pack Confort.

Votre BMW vous réserve le meilleur accueil.

+ Pack M Sport Pro

Pour encore plus de sportivité.

+ Pack M Technique

Réservé aux motorisations M240i et M240i xDrive



ÉQUIPEMENTS DE SÉRIE.

NOUVELLE BMW SÉRIE 2 COUPÉ.

DESIGN EXTÉRIEUR

- Calandre à volets d'air pilotés
- Clignotants intégrés aux feux de jour
- Contour de vitres Schwarz mat
- Double sortie d'échappement ronde sur 220i et simple sortie (à gauche) sur 220d.
- Éclairage de bienvenue
- Éclairage de plaque d'immatriculation à LED
- Écrous de roues antivol
- Feux arrière à LED intégrant les clignotants
- Jantes 17" en alliage léger Style 778
- Feux de croisement et feux de route à technologie bi-LED
- Rétroviseurs extérieurs à réglage électrique, chauffants et intégrant les clignotants latéraux
- Shadow Line M Brillant

SÉCURITÉ

- Active Guard Plus
 - Avertisseur de collision frontale avec intervention de freinage grâce à un radar et une caméra (de 5 à 250 km/h)
 - Avertissement de chevauchement de ligne avec impulsion sur la direction
 - Assistance de limitation de vitesse avec info de limite de vitesse
- ABS - Système anti blocage des roues
- Airbags :
 - Airbags frontaux pour conducteur et passager avant
 - Airbags latéraux pour conducteur et passager avant
 - Airbags de tête pour les passagers avant et arrière
- Capteurs d'impact
 - Activation de l'airbag, des feux de détresse et de l'éclairage intérieur
 - Déverrouillage des portes
 - Activation de la borne batterie de sécurité
 - Arrêt de la pompe à carburant en cas de collision
- Contrôle de stabilité dynamique (DSC) avec dotation élargie
- Désactivation Airbag pour passager avant
- Fixations ISOFIX pour les deux sièges arrière
- Mesure individuelle de pression des pneumatiques
- Système de détection de somnolence

DESIGN INTÉRIEUR

- Éclairage d'ambiance
- BMW Curved Display
- Inserts décoratifs Dark Graphite mat
- Repose-tête arrière rabattables
- Sellerie Tissu/Sensatec Schwarz
- Sièges sport avec réglage en hauteur
- Tapis de sol en velours
- Volant Sport gainé cuir avec touches multifonctions

CONFORT

- Banquette arrière rabattable 40/20/40
- Climatisation automatique bi-zones avec microfiltre
- Rétroviseur intérieur électrochrome

FONCTIONNEL

- Boîte de vitesses automatique à 8 rapports avec palettes au volant
- Fonction Start&Stop
- Frein de parking électromécanique avec fonction "Automatic Hold"
- Kit rangement
- Limiteur de vitesse
- Radars de stationnement avant et arrière
- Prise de courant 12 volts dans la console centrale avant
- Régulateur de vitesse avec fonction freinage en descente

CONNECTIVITÉ

- Appel d'Urgence Intelligent
- **BMW Live Cockpit Navigation Plus**
- Connectivité téléphone Bluetooth avec interface USB
- **Pack Connected Pro**
- Services ConnectedDrive
- Téléservices
- Tuner DAB

SERVICES CONNECTÉS



ZOOM SUR VOS SERVICES CONNECTÉS.

MIEUX CONNECTÉ. ENCORE PLUS LIBRE.

Connectée en 4G à Internet via sa carte Sim intégrée, votre BMW vous propose un écosystème complet de services : Navigation, télémaintenance, conciergerie, divertissement... Grâce à des interfaces équipées de technologies d'Intelligence Artificielle, vous pilotez vos fonctionnalités de manière intuitive, tout en restant entièrement concentré sur votre conduite. Montez à bord d'un univers de services connectés !



SYSTÈME, INTERFACES ET SERVICES ESSENTIELS.

	BMW Live Cockpit Navigation plus	BMW Live Cockpit Navigation Pro
Système d'exploitation OS 8.0 avec mise à jour du logiciel à distance	■	■
BMW WideScreen affichage 12,3" derrière le volant et écran tactile 14,9" au dessus de la console centrale	■	■
Radio, lecteur MP3 et double tuner RDS	■	■
BMW Intelligent Personal Assistant Assistant vocal intelligent pour piloter par la voix toutes vos fonctionnalités connectées, répondre à toutes vos questions sur les fonctions et l'état de votre BMW	■	■
Système de navigation BMW avec mise à jour des cartes de navigation Over the Air (3 ans)	■	■
BMW iDrive Controller - Molette avec pavé tactile intégré	■	■
Appel d'Urgence Intelligent - Transmission de la position et d'informations sur la gravité des dommages en cas d'accident - Peut être déclenché manuellement pour venir en aide à autre véhicule	■	■
Téléservices BMW Vos services de télémaintenance intégrés : envoi d'informations à votre concessionnaire, préparation de la prochaine échéance d'entretien, demande d'assistance en cas de panne,	■	■
Fonctions Intelligentes (3 ans) - Contrôle par les passagers via leur smartphone de l'Infotainment ou de la climatisation à bord - Apprentissage des habitudes du conducteur, personnalisation de ses réglages d'accueil	■	■
BMW Connected Passerelle entre votre smartphone et votre BMW : - Envoyer vos destinations à votre BMW via l'application My BMW. - Proposition automatique de l'itinéraire une fois à bord de la voiture	■	■
Connectivité sans fil (Bluetooth + Wifi)	■	■
Connexions (2 ports USB)	■	■
Affichage Tête Haute Projection d'informations en couleur (11,5") sur le pare-brise : navigation, franchissement de ligne, alertes Check-Control, vitesse instantanée, régulateur de vitesse, divertissement et communications.		■
ÉQUIPEMENT DES FINITIONS	De série	Option

PACK DE SERVICES ASSOCIÉS.

	Pack Connected Pro
"Ma BMW à Distance" (durée indéterminée) - Transformer votre smartphone en télécommande de votre BMW : (dé)verrouillage, localisation de la voiture, appel de phares, ventilation, consultation de statuts de la voiture.	■
Information Trafic en Temps Réel (3 ans) Conditions de circulation et suggestion d'itinéraires (réseau européen).	■
Smartphone Intégration (durée indéterminée) - Afficher et piloter vos applications iPhone telles que : Téléphone, Musique, Messages, Plans... - Afficher et piloter vos applications Android et utiliser la commande vocale "OK Google" pour téléphoner, obtenir un itinéraire, accéder aux contacts...	■
Amazon Alexa (3 ans) Commander la Smart Home, la météo, le calendrier, les actualités, les services de streaming comme Amazon Music, ou répondre à une question d'ordre général.	■
In-Car Experiences (3 ans) Accéder via l'assistant vocal à un programme vitalisant ou relaxant à bord	■
Connected Navigation (3 ans) : - Aider à trouver un place de stationnement en voirie ou au parking - Trouver une borne de recharge électrique - Réserver sa borne de recharge via BMW Charging	■
Connected Music (3 ans) : Retrouver votre compte premium Spotify directement dans le véhicule via la carte SIM intégrée.	■
ÉQUIPEMENT DES FINITIONS	De série

ZOOM SUR MyBMW APP.



MyBMW App
Version iOS



MyBMW App
Version Android

L'APPLICATION QUI FACILITE VOTRE MOBILITÉ AU QUOTIDIEN.

Avec MyBMW App, vous profitez à 100% de votre BMW. Interface universelle, elle vous permet de gérer à distance tout ce qui concerne votre voiture depuis votre smartphone : climatisation, verrouillage ou déverrouillage, planification de trajet, consommation, services, localisation, état du véhicule...



Préparer vos voyages

Le planificateur de voyage intégré à MyBMW App affiche toutes les informations de votre prochain trajet : itinéraire, conditions de circulation, pauses recommandées, temps de parcours...
Envoyez ces informations au système de navigation de votre BMW et laissez vous guider !



Optimiser vos consommations

Avec MyBMW App, retrouvez les statistiques de vos trajets du mois et de vos consommations.
Votre Coach efficacité analyse votre conduite, avec votre score à la clé, et vous apporte des conseils d'éco-conduite.
Vous pouvez même jouer en comparant vos scores entre amis !



Transformer votre smartphone/ smartwatch en clé

Plus besoin d'avoir les clés de votre BMW sur vous : avec la fonctionnalité BMW Digital Key*, il suffit de poser votre smartphone** sur la poignée de porte pour déverrouiller et de le placer sur le plateau du smartphone (ou recharge à induction) pour démarrer. Vous pouvez partager votre clé avec votre entourage (jusqu'à 5 smartphones/ smartwatches). Vous avez également la possibilité de les restreindre (vitesse max, puissance moteur réduite...).

* Requiert l'option Accès Confort. **Équipé du NFC.



Localiser votre BMW

Vous ne trouvez pas votre BMW au milieu d'une multitude de voitures garées, au parking ou dans la rue ?
MyBMW App vous permet de la localiser à distance, de la faire klaxonner ou de faire un appel de phare...
Problème résolu !



Vérifier votre véhicule à distance

Pas sûr d'avoir bien fermé votre BMW ? Vous pouvez le vérifier à distance sur votre application et verrouiller votre BMW si besoin.
Vous pouvez aussi vérifier que les vitres, le coffre, le capot ou encore le toit ouvrant sont bien verrouillés.
MyBMW App vous permet également de contrôler la pression des pneus, les prochaines maintenances (huile moteur, liquide de freins, contrôle du véhicule)



Effectuer les mises à jour de votre BMW

Vous voulez toujours maintenir votre BMW à la pointe de la technologie ?
La fonction "Remote Software Upgrade" vous permet de télécharger la dernière version du système d'exploitation et de l'installer à bord de votre voiture.
À chaque nouvelle mise à jour, vous recevez une notification sur votre smartphone.

FINITION M SPORT.



EN PLUS DE L'ÉQUIPEMENT DE SÉRIE, COMPREND :

DESIGN

- Ciel de pavillon anthracite
- Jantes en alliage léger 18" style 848 M à rayons doubles, bicolores avec pneumatiques mixtes
- Pack aérodynamique M
- Sellerie Alcantara / Sensatec Schwarz avec surpiqûres contrastantes bleues
- Shadow Line M brillant
- Teinte de carrosserie unie "Alpinweiss"
- Inserts décoratifs brillant "Schwarz" soulignés de chrome perlé
- Éclairage d'ambiance
- Volant M gainé cuir

FONCTIONNEL

- Direction DirectDrive à démultiplication variable
- Rétroviseurs extérieurs rabattables électriquement, intérieur et extérieur gauche anti-éblouissement
- Réglage de la largeur du dossier conducteur
- Suspensions DirectDrive

ASSISTANCE À LA CONDUITE

- Park Assist

PARK ASSIST

L'assistance au stationnement comprend les fonctionnalités suivantes :

- **Assistant de marche arrière (Auto Reverse)**
- **Assistant de stationnement**
- **Caméra de recul**

Vue grand angle de l'arrière du véhicule avec visualisation de la trajectoire sous un rayon de braquage maximum.

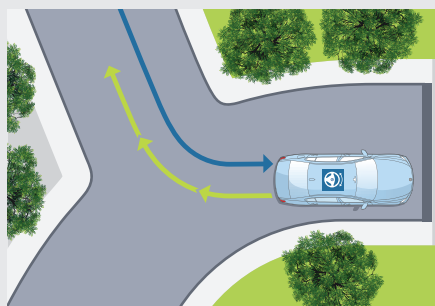

Assistant de marche arrière

Mémoirise les 50 derniers mètres parcourus en marche avant, afin de pouvoir reproduire le chemin en marche arrière, par exemple dans un parking ou une impasse.

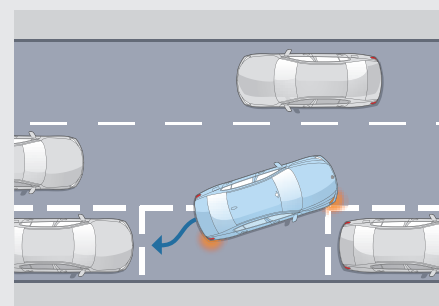

Assistant de stationnement

Jusqu'à 35 km/h, repère un emplacement en passant à proximité. Gère automatiquement toutes les manœuvres d'un créneau pour le stationnement dans une place perpendiculaire à la chaussée.



TARIFS.



DEMANDEZ
UNE OFFRE

RÉSERVEZ
UN ESSAI

	Puissance	Puissance fiscale	Émissions de CO ₂ combinées ¹ (g/km)	Malus 2023 ¹	Série 2 Coupé	M Sport
ESSENCE						
218i	156 ch	8 CV	146 - 160	1 074 € - 3 119 €	41 450 €	45 850 €
220i	184 ch	10 CV	144 - 158	898€ - 2 726€	45 450 €	49 850 €
M240i 	374 ch	26 CV	177 - 192	8 254 € - 16 149 €	61 850 €	
M240i xDrive 	374 ch	26 CV	185 - 200	12 012 € - 21 966 €	64 250 €	
DIESEL						
220d	190 ch	10 CV	120 - 133	0 € - 260 €	48 350 €	52 750 €

¹Depuis le 1^{er} septembre 2018, les véhicules légers neufs sont réceptionnés en Europe sur la base de la procédure d'essai harmonisée pour les véhicules légers (WLTP), procédure d'essai permettant de mesurer la consommation de carburant et les émissions de CO₂, plus réaliste que la procédure NEDC précédemment utilisée. Renseignez-vous auprès de votre concessionnaire pour connaître les valeurs d'émission de CO₂ correspondant aux véhicules configurés pour le marché français et le montant du malus en résultant pour les modèles sur lesquels se porte votre intérêt

VOIR ÉTIQUETTES
ÉNERGÉTIQUES

BMW FINANCIAL SERVICES

VOTRE SOLUTION DE FINANCEMENT SUR MESURE



Pour acquérir votre prochaine BMW, BMW Financial Services vous propose une gamme de solutions de financement adaptées à tous vos besoins, de la Location Longue Durée (LLD) à la Location avec Option d'Achat (LOA), en passant par le leasing ou le crédit.

Avec ou sans apport, que vous soyez un particulier ou un professionnel, pour un véhicule neuf ou d'occasion, nous vous accompagnons pour définir votre solution de financement personnalisée.

RETROUVEZ
NOS SOLUTIONS DE
FINANCEMENT

NOS OFFRES
DE LOYERS
SANS APPORT

DÉCOUVREZ NOS SOLUTIONS PASSLEASE LOA ET PASSLEASE LLD.

-  **Zéro contrainte :** Quel que soit votre choix en fin de contrat, aucune démarche liée à la revente n'est nécessaire. Vous évitez les contraintes administratives liées à une transaction et les éventuels frais de dépréciation.
-  **Économies :** Cette solution de financement vous permet de maîtriser vos charges mensuelles. Pour un professionnel, pas de comptabilisation du véhicule au bilan de la société : vous préservez votre capacité d'endettement.
-  **Privilèges :** Avec les solutions PassLease LOA et PassLease LLD, vous bénéficiez de l'extension de garantie constructeur jusqu'à la fin de votre contrat pour tout financement d'une voiture neuve.

Pour connaître le détail des options disponibles sur la nouvelle BMW Série 2 Coupé ainsi que leur tarif, veuillez consulter notre site internet www.bmw.fr ou vous rapprocher de votre Concessionnaire BMW. Les prix maximum conseillés, tels qu'ils figurent dans ce catalogue, comprennent le prix TTC du véhicule aux spécifications standard et les frais de préparation à la route du véhicule y compris les frais de transport et la fourniture des plaques d'immatriculation définitives. Les prix mentionnés dans le présent tarif ne concernent que les véhicules proposés à la vente par les Concessionnaires membres du réseau BMW Group France selon les spécifications propres au territoire français.

PERSONNALISEZ VOTRE BMW.

PACKS ET ÉQUIPEMENTS OPTIONNELS.



PACK INNOVATION.

Comprend les équipements suivants :

- BMW Live Cockpit Navigation Pro avec Affichage Tête Haute Couleur
- Drive Assist
- Park Assist
- Projecteurs Advanced Full LED
- Rétroviseurs extérieurs rabattables électriquement, conducteur électrochrome

SERVICES CONNECTÉS

Série 2 Coupé	2 700 €
M Sport	1 950 €
M240i et M240i xDrive 	2 700 €



DRIVE ASSIST

Comprend les fonctionnalités suivantes :

- **Speed Limit Info** indique les limitations de vitesse et les interdictions de dépassement.
- **Protection des piétons et des cyclistes**
- **Détection de collision avant avec freinage**
- **Avertisseur de changement de ligne**
Vibration du volant si le véhicule change de voie sans clignotant.
- **Avertisseur d'angle mort** signale un danger dans les rétroviseurs extérieurs lors d'un changement de voie.
- **Avertisseur de collision arrière**
En cas de risque de collision, déclenche les feux de détresse, tend les ceintures de sécurité, redresse les dossiers et ferme les fenêtres.

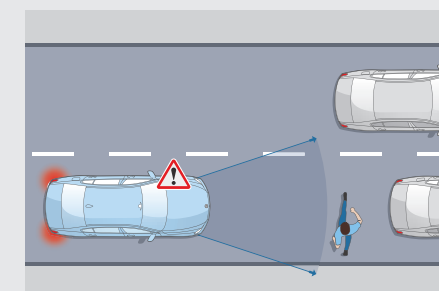

Protection piétons et cyclistes

Jusqu'à 65 km/h, le système détecte un risque de collision avant :

- Déclenche un affichage sur le tableau de bord et un signal sonore.
- En l'absence de réaction, intervient sur les freins.

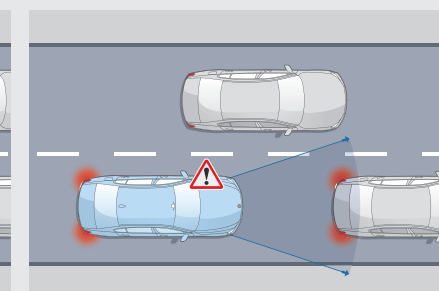

Détection de collision avant avec freinage

Jusqu'à 85 km/h, le système détecte un risque de collision avant :

- Déclenche un affichage sur le tableau de bord et un signal sonore.
- En l'absence de réaction, amorce un freinage d'urgence.

PACK CONFORT.

Comprend les équipements suivants :

- Accès Confort
- Siège avant Confort électriques à mémoires conducteur
- Siège avant conducteur avec soutien lombaire
- Sièges avant chauffants

Série 2 Coupé	1 750 €
M Sport	
M240i et M240i xDrive 	1 750 €



PACK M SPORT PRO.

En complément de la Finition M Sport ou des équipements spécifiques des motorisations M240i et M240i xDrive :

- Active Sound Design
- Mode Sprint : une pression sur le bouton au volant bascule tous les équipements en mode Sport.
- Lame avant aérodynamique M en noir laqué
- Freins M Sport Rouges
- Boîte de vitesses automatique Sport à 8 rapports avec palettes au volant (sauf 218i, M240i & M240i xDrive)
- Projecteurs Shadow Line M
- Ceintures de sécurité noires avec liserés aux couleurs M
- Système Hi-Fi (sauf 218i, M240i & M240i xDrive)
- Lame aérodynamique M en noir brillant (sauf M240i & M240i xDrive)
- Shadow Line M brillant étendu



Série 2 Coupé	non disponible
M Sport (sauf 218i)	2 150 €
M Sport en motorisation 218i	1 750 €
M240i et M240i xDrive 	1 150 €

PACK M TECHNIQUE.

Recommandé pour une utilisation intensive de votre BMW M240i et BMW M240i xDrive Coupé.

- Freins M Sport surdimensionnés avec disques de freins avant de 18" et arrière de 17"
- Refroidissement du moteur amélioré grâce à un radiateur auxiliaire
- Pneumatiques performance (245/35 R19 & 255/35 R19)
- Passages de roues couleur carrosserie élargis

M240i et M240i xDrive 	350 €
---	-------

OPTIONS D'AIDES À LA CONDUITE.

ASSISTANCE À LA CONDUITE.

DRIVE ASSIST

COMPREND LES FONCTIONNALITÉS SUIVANTES :

- **Speed Limit Info**
Indicateur de limitation de vitesse et d'interdiction de dépassement.
- **Protection des piétons et des cyclistes**
- **Détection de collision avant avec freinage**
- **Avertisseur de changement de ligne**
Vibration du volant si le véhicule change de voie sans clignotant.
- **Avertisseur d'angle mort**
Affiche un signal dans les rétroviseurs extérieurs lorsqu'un changement de voie présente un danger.
- **Avertisseur de collision arrière**
En cas de risque de collision, déclenche les feux de détresse, tend les ceintures de sécurité, redresse les dossiers et ferme les fenêtres.

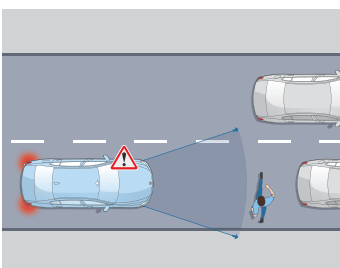

Protection piétons et cyclistes

Jusqu'à 65 km/h, le système détecte un risque de collision avant :

- Déclenche un affichage sur le tableau de bord et un signal sonore.
- En l'absence de réaction, intervient sur les freins.

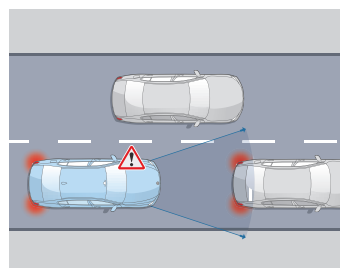

Détection de collision avant avec freinage

Jusqu'à 85 km/h, le système détecte un risque de collision avant :

- Déclenche un affichage sur le tableau de bord et un signal sonore.
- En l'absence de réaction, amorce un freinage d'urgence.



Speed Limit Info vous évite d'être pris en défaut dans votre conduite. Pour plus d'efficacité, l'affichage des limitations de vitesse et des interdictions de dépassement se fait à la fois sur le tableau de bord et dans l'affichage Tête Haute HUD en couleur.



RÉGULATEUR DE VITESSE ACTIF ACC +

COMPREND :

- **Régulateur de vitesse ACC+ avec fonction Stop&Go**
- **Avertisseur de risque de collision avant avec freinage d'urgence**
- **Speed Limit Assist**
Le régulateur de vitesse s'adapte aux changements de limitation de vitesse détectés.

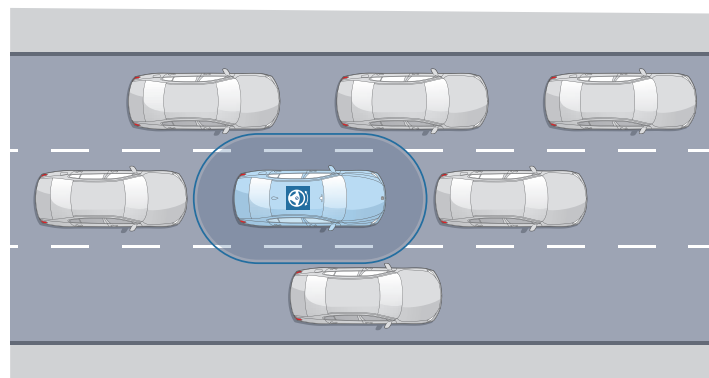

Régulateur de vitesse ACC+

- Gère la distance avec les véhicules précédant à l'aide de capteurs radar dans le pare-chocs avant
- Régule la vitesse jusqu'à l'arrêt complet du véhicule, démarrage automatique après de courtes durées d'attente (1-3 s), vitesse souhaitée (30-160 km/h) et distances réglables (4 niveaux).
- Système iBrake avec pré-freinage d'urgence pour sensibiliser le conducteur au danger.



Assisted Driving View (Visualisation 3D de l'environnement)

Pour optimiser votre interaction avec les assistants d'aide à la conduite, visualisez en temps réel sur l'écran du tableau de bord la situation que vos assistants perçoivent via leurs capteurs et les actions qu'ils planifient.

ASSISTANCE AU STATIONNEMENT.

PARK ASSIST

COMPREND LES FONCTIONNALITÉS SUIVANTES :

- **Assistant de marche arrière (Auto Reverse)**
- **Assistant de stationnement**
- **Caméra de recul**
Vue grand angle de l'arrière du véhicule avec visualisation de la trajectoire sous un rayon de braquage maximum.

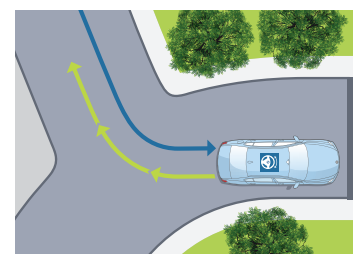

Assistant de marche arrière

Mémoire les 50 derniers mètres parcourus en marche avant, afin de pouvoir reproduire le chemin en marche arrière, par exemple dans un parking ou une impasse.

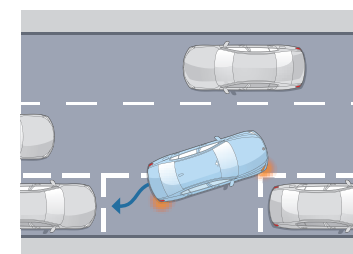

Assistant de stationnement

Jusqu'à 35 km/h, repère un emplacement en passant à proximité. Gère automatiquement toutes les manœuvres d'un créneau ou pour le stationnement dans une place perpendiculaire à la chaussée.

PARK ASSIST PLUS

EN PLUS DE PARK ASSIST, COMPREND :

- **Surround View**
- **Remote 3D View**



Surround View

Permet une visualisation Top View (vue du ciel) et Panorama View (vue à 360° du véhicule et de son environnement).



Remote 3D View

Permet de visionner des images statiques en 3D de votre véhicule stationné sur un smartphone via l'application My BMW.

(Visuels à titre d'illustration, ne représentant pas une BMW Série 2 Coupé)

DRIVE ASSIST.

Comprend diverses fonctionnalités d'avertissement et une protection active anti-collision avant.

Tous les modèles

900 €

RÉGULATEUR DE VITESSE ACTIF ACC+

Tous les modèles

800 €

PARK ASSIST.

Prend en charge l'essentiel des manœuvres liées au stationnement.

M Sport

de série

Autres modèles

650 €

PARK ASSIST PLUS.

En plus de Park Assist, offre des fonctionnalités avancées de visualisation.

M240i et M240i xDrive

1 400 €

Autres modèles

non disponible

FREINS M SPORT.

Étriers avant fixe à quatre pistons en aluminium.
Étriers arrière monopiston flottant.
Finition bleue ou rouge avec désignation M.



M Sport (Bleue)	660 €
M Sport (Rouge)	
Seulement avec Pack M Sport Pro	

PACK ADVANCED FULL LED.

- Éclairage dynamique avec technologie Full LED logées dans les anneaux lumineux en 3D des projecteurs pour feux de croisement, de route, éclairage diurne, éclairage d'intersection, clignotants et bandes lumineuses.
- Projecteurs directionnels avec répartition variable de la lumière et feux de route anti-éblouissement permanents.



Tarif tous modèles	660 €
---------------------------	-------

SIÈGES M SPORT CONDUCTEUR ET PASSAGER AVANT.

Sièges M Sport type baquet avec appuis-tête partiellement intégrés.



Tarif tous modèles	1 000 €
---------------------------	---------

SIÈGE AVANT CONDUCTEUR AVEC SOUTIEN LOMBAIRE.

Appui lombaire à réglage électrique côté conducteur.

Tarif tous modèles	160 €
---------------------------	-------

SIÈGES AVANT ÉLECTRIQUES À MÉMOIRES CONDUCTEUR.

- Réglages électriques : hauteur, avance, inclinaison du siège et du dossier. 2 mémoires pour le siège conducteur, y compris mémoire pour le rétroviseur extérieur côté conducteur.
- Rétroviseur extérieur côté passager avec aide au parking.



Tarif tous modèles	1 000 €
---------------------------	---------

BMW LIVE COCKPIT NAVIGATION PRO AVEC AFFICHAGE TÊTE HAUTE COULEUR

En plus des fonctionnalités du BMW Live Cockpit Navigation Plus de série, ajoute un Affichage tête haute : large projection (11,5") en couleur sur le pare-brise d'informations de conduite : navigation, franchissement de ligne, vitesse, régulateur de vitesse, fonctions de divertissement et de communication...



Tarif tous modèles	1 100 €
---------------------------	---------

SYSTÈME HI-FI HARMAN KARDON.

Système Hi-Fi avec amplificateur digital 464 W.
16 haut-parleurs.



M240i et M240i xDrive	660 €
Autres motorisations	900 €

SUSPENSIONS SELECTDRIVE.

Réglage variable des amortisseurs de confortable à sportif.
Configuration des trains roulants via le sélecteur de mode de conduite.
Comprend un surbaissement de 10 mm.

M240i et M240i xDrive	560 €
------------------------------	-------

TOIT OUVRANT EN VERRE COULISSANT ET ENTREBÂILLABLE ÉLECTRIQUEMENT

Actionnement électrique du toit ouvrant en verre et du pare-soleil coulissant. Avec déflecteur de vent intégré.



Tarif tous modèles	1250 €
---------------------------	--------

ACCÈS CONFORT AVEC PRÉPARATION "BMW DIGITAL KEY"

- Démarrage et ouverture portes et malle sans clé.
- Éclairage d'accueil à 2,5 m du véhicule
- Déverrouillage automatique à partir de 0,5 m du véhicule
- Verrouillage automatique en s'éloignant du véhicule à partir de 3 m
- Préparation pour clé numérique installée sur le smartphone.
- Possibilité de partager une "clé restreinte" : vitesse maximale et accélération réduites...



Tarif tous modèles	560 €
---------------------------	-------

ALARME ANTIVOL.

Surveillance des portes, coffre et capot moteur, protection de l'habitacle, détecteur de soulèvement et sirène.

Tarif tous modèles	600 €
---------------------------	-------

VITRAGE CALORIFUGE.

Vitrage plus foncé pour vitres latérales arrière et lunette arrière conformément à la législation.



Tarif tous modèles	410 €
---------------------------	-------

CROCHET D'ATTELAGE AUTOMATIQUE.

Exécution cachée. Stabilisation électronique de l'attelage.

Tarif tous modèles	850 €
---------------------------	-------



VOLANT CHAUFFANT.

Tarif tous modèles	210 €
---------------------------	-------



RECHARGE SANS FIL PAR INDUCTION.

Tarif tous modèles	220 €
---------------------------	-------





HABILLEZ VOTRE BMW.

TEINTES DE CARROSSERIE.



Unie Schwarz



Unie Alpinweiss



□ Métallisée Mineralweiss

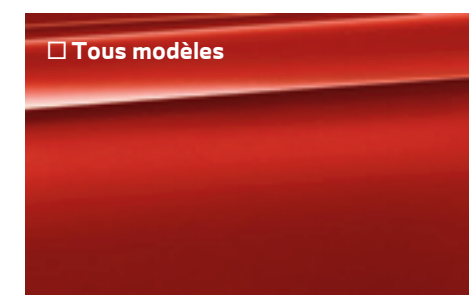

□ Métallisée Melbourne Rot



□ Métallisée Saphirschwarz



□ Métallisée M Brooklyn Grau

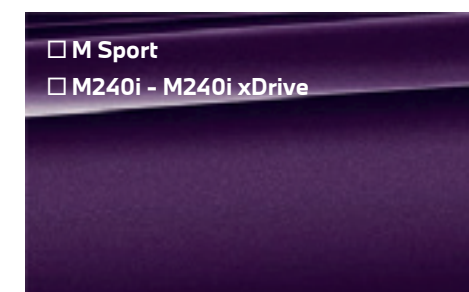

□ Métallisée Thundernight



□ Métallisée M Portimao Blau



□ Métallisée Frozen Pure Grey



□ Métallisée Frozen Portimao Blau

■ Équipement de série.
□ Équipement optionnel.

**CONFIGUREZ
VOTRE BMW**

Sur le **Configurateur en ligne BMW**, accédez à toutes les teintes et équipements disponibles pour donner vie à la BMW de vos rêves.

Votre Concession BMW se tient à votre disposition pour répondre à toutes vos interrogations sur votre nouvelle BMW.



SELLERIES.

TISSU / SENSATEC

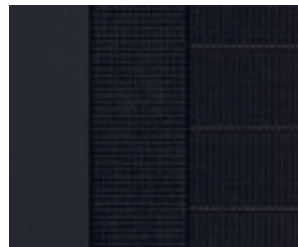

■ Série 2 Coupé

Schwarz

ALCANTARA / SENSATEC

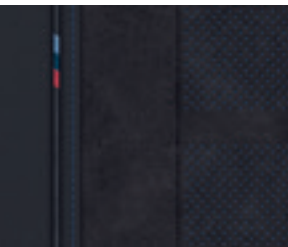

■ M Sport
■ M240i et
■ M240i xDrive

Combinaison Alcantara Similicuir Sensatec avec surpiqûres bleues

■ Équipement de série.
□ Équipement optionnel.

SIMILICUIR SENSATEC PERFORÉ

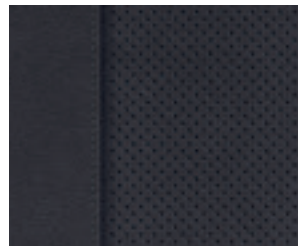

□ Série 2 Coupé
□ M240i et
□ M240i xDrive

Schwarz



□ Série 2 Coupé
□ M240i et
□ M240i xDrive

Canberra beige



□ Série 2 Coupé
□ M240i et
□ M240i xDrive

Cognac

CUIR

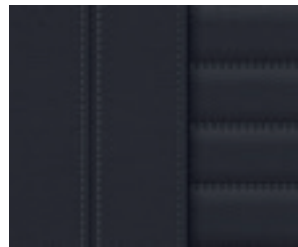

□ Série 2 Coupé
□ M Sport
□ M240i xDrive

Cuir Vernasca Schwarz

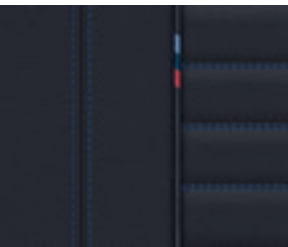

□ M Sport
□ M240i et
□ M240i xDrive

Cuir Vernasca Schwarz avec surpiqûres bleues



□ Série 2 Coupé
□ M Sport
□ M240i et
□ M240i xDrive

Cuir Vernasca Oyster

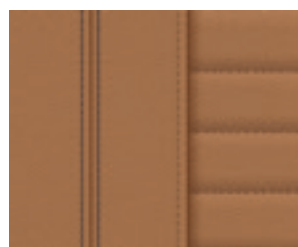

□ M Sport
□ M240i et
□ M240i xDrive

Cuir Vernasca Cognac

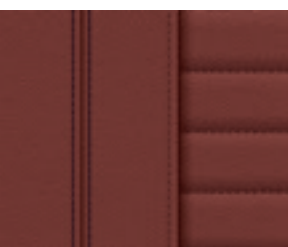

□ Série 2 Coupé
□ M Sport
□ M240i et
□ M240i xDrive

Cuir Vernasca Tacorot

Adressez-vous à votre Concessionnaire BMW pour vous faire une idée plus précise des teintes proposées.

[Configurateur BMW] Grâce au configurateur, composez votre BMW à votre image. Vous pourrez accéder à toutes les teintes et options actuelles. Plus d'informations sur www.bmw.fr/configurateur

[Nuancier] Le nuancier représenté ici vous donne un premier aperçu des teintes et des matériaux disponibles pour votre BMW. L'expérience ayant montré que certaines teintes d'Origine, tant pour la carrosserie et la sellerie que pour les inserts décoratifs sont difficiles à reproduire.

JANTES.

JANTES 17"



■ Série 2 Coupé

Jantes en alliage léger 17" style 778 à rayons en V

JANTES 18"



■ M Sport

Jantes en alliage léger 18" style 848 M bicolores avec pneumatiques mixtes (Montage chaînes à neige impossible)

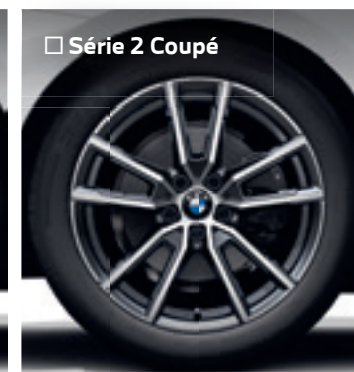

□ Série 2 Coupé

Jantes en alliage léger 18" style 780 bicolores avec pneumatiques mixtes (Montage chaînes à neige impossible)



□ Série 2 Coupé

Jantes en alliage léger 18" style 782 bicolores

JANTES 19"

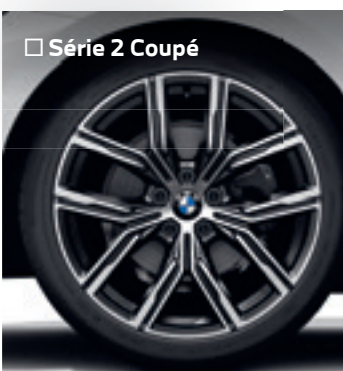

□ Série 2 Coupé

Jantes en alliage léger 19" style 783 bicolores avec pneumatiques mixtes (Montage chaînes à neige impossible)



□ M Sport

Jantes en alliage léger 19" style 797 M bicolores avec pneumatiques mixtes (Montage chaînes à neige impossible)



□ M Sport
□ M240i et M240i xDrive

Jantes en alliage léger 19" style 791 M JetBlack avec pneumatiques mixtes (Montage chaînes à neige impossible)



■ M240i et M240i xDrive

Jantes en alliage léger 19" style 792 M Cerium Grey bicolores avec pneumatiques mixtes (Montage chaînes à neige impossible)



□ M240i et M240i xDrive

Jantes en alliage léger 19" style 893 M bicolores avec pneumatiques mixtes performance (Montage chaînes à neige impossible)

ACCESSOIRES D'ORIGINE BMW.



Calandre avant M Performance

Pour apporter une touche d'élégance sportive à votre véhicule, contour de calandre en fibre de carbone premium réalisée à la main et inserts décoratifs noirs laqués.



Porte-vélos BMW Pro 2.0

Solide et léger à la fois, il permet de charger jusqu'à 60 kg. Très facile à utiliser, il permet de transporter 3 vélos ou 2 e-bikes. Son système de bascule offre à tout moment un accès facile au coffre à bagages.



Volant M Performance Pro

Avec marquage en cuir rouge. Apporte une touche sportive incomparable à l'habitacle. Son revêtement en Alcantara procure une sensation de conduite plus précise.



Station de chargement sans fil

Station de recharge par induction pour recharger votre smartphone sans fil avec système de maintien sécurisé de votre appareil. Très pratique, la station est amovible : vous pouvez même l'utiliser à l'extérieur du véhicule.



Roues été 18" M Performance design 796 M Jet Black mat avec pneus performance

Poids optimisé pour optimiser le comportement routier. Le coloris Jet Black mat accentue le look sportif du véhicule.



Roues été 20" M Performance design 795M Jet Black mat avec pneus performance

Jantes forgées au design exclusif issu du concept car Hommage 2002 Turbo. Également disponibles en coloris Bicolor Ferric Grey mat.



Tapis de sol tous temps

Design esthétique et matière imperméable. Sa forme ajustée et son haut rebord offre un système de gestion de l'eau intelligent pour éviter de salir l'habitacle.



Capuchon de réservoir M Performance

La sportivité jusque dans les moindres détails. Pièce en carbone avec insert en aluminium siglé M Performance.





SÉRÉNITÉ À LA CLÉ.

CONTRATS BMW SERVICE.

Les contrats de Garantie Commerciale Étendue, d'Entretien et de Maintenance BMW Service ont été conçus pour que l'entretien de votre BMW soit synonyme de confort et de sérénité.

En souscrivant un contrat BMW Service, vous accédez à une gamme de services et d'opérations de maintenance, pour une totale transparence des coûts d'entretien de votre véhicule.

Vous êtes ainsi certain que les opérations d'entretien et de maintenance de votre véhicule seront effectuées autant de fois que cela s'avère nécessaire sans frais additionnels, dans la limite des services inclus dans votre contrat.

Parce que votre confort et votre plaisir de conduire sont nos priorités, nous vous proposons de choisir parmi 3 niveaux de contrats pour une durée et un kilométrage adaptés à l'utilisation de votre BMW.

Vous pouvez cumuler le contrat de Garantie Commerciale Étendue avec le contrat d'Entretien et le contrat d'Entretien de Maintenance BMW Service pour obtenir une couverture complète.

Contrat de Garantie Commerciale Étendue BMW Service. BMW REPAIR INCLUSIVE.

- Votre garantie commerciale peut être étendue jusqu'à 5 ans en souscrivant ce contrat.
- Ce contrat doit être souscrit dans la limite de 3 mois après la première date d'immatriculation de votre véhicule.

TARIF		Toutes motorisations
Durée et kilométrage		
3 ans*	▶ 200 000 Km	324 €
4 ans*	▶ 200 000 Km	636 €
5 ans*	▶ 200 000 Km	1944 €

Contrat d'Entretien BMW Service. BMW SERVICE INCLUSIVE.

PRESTATIONS INCLUSES

- Vidange huile moteur (appoint compris)
- Contrôles périodiques
- Remplacement filtre à air
- Remplacement filtre à carburant
- Remplacement bougies
- Vidange liquide de freins

TARIF		218i - 220i M240i	220d
Durée et kilométrage		M240i xDrive	
3 ans	▶ 40 000 Km	504 €	624 €
3 ans	▶ 60 000 Km	1 056 €	1 176 €
4 ans	▶ 60 000 Km	1 056 €	1 224 €
4 ans	▶ 80 000 Km	1 260 €	1 464 €
5 ans**	▶ 100 000 Km	1 056 €	1 176 €

Contrat d'Entretien et de Maintenance BMW Service. BMW SERVICE INCLUSIVE PLUS.

PRESTATIONS INCLUSES

En plus de celles du contrat d'entretien BMW Service Inclusive :

- Service freins AV (disques & plaquettes)
- Service freins AR (disques & plaquettes)
- Remplacement des pièces d'usure d'embrayage
- Remplacement des balais d'essuie-glaces
- Lavage intérieur / extérieur
- Appoint AdBlue

TARIF		218i - 220i M240i	220d
Durée et kilométrage		M240i xDrive	
3 ans	▶ 40 000 Km	1 406 €	1 934 €
3 ans	▶ 60 000 Km	2 146 €	2 482 €

* Extension de la garantie commerciale dans la limite de la durée supplémentaire souscrite (1 an, 2 ans ou 3 ans) ou de 200 000 km, premier des deux termes échu.

** 5 ans -> 100 000 km au prix du Contrat BMW Service Inclusive 3 ans -> 60 000 km.

BMW SÉRIE 2 COUPÉ

ÉTIQUETTES ÉNERGÉTIQUES CO₂



ESSENCE

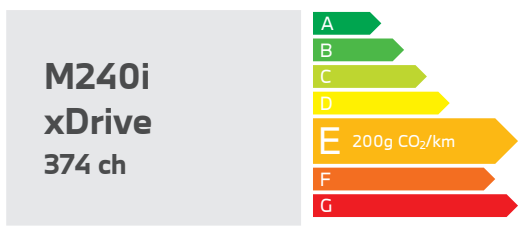
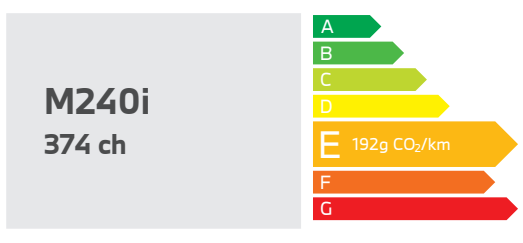
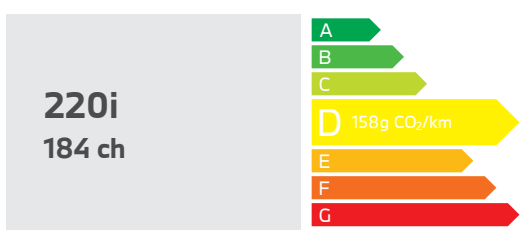
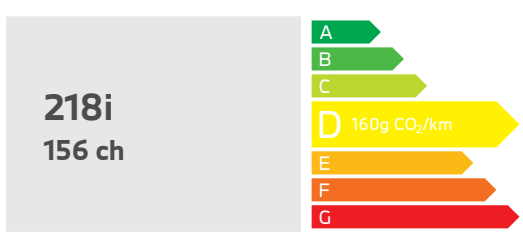

DIESEL

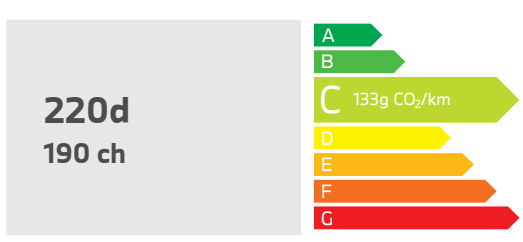

BMW SÉRIE 2 COUPÉ	218i	220i	M240i	M240i xDrive	220d
-------------------	------	------	-------	--------------	------

Poids						
Poids à vide UE ¹	kg	1 560	1 565	1 635	1 765	1 655
Poids total admissible	kg	1 960	1 965	2 110	2 165	2 055
Charge utile	kg	475	475	475	475	475
Poids remorquable autorisé non freiné ²	kg	750	750	750	750	750
Poids remorquable autorisé freiné sur pente maxi de 12% / pente maxi de 8% ²	kg	1300/1300	1600/1600	1600/1600	1600/1600	1600/1600

Coffre						
Capacité du compartiment à bagages	l	390	390	390	390	390

Moteur BMW TwinPower Turbo						
Cylindres / soupapes		4/4	4/4	6/4	6/4	4/4
Cylindrée	cm ³	1998	1998	2998	2998	1995
Puissance nominale / régime nominal	ch (kW) / 1/min	156 / 4500-6500	184 (135) / 5000-6500	374 (275) / 5500-6500	374 (275) / 5500-6500	190 (140) / 4000 - 4000
Couple maxi / régime	Nm / 1/min	250 / 1300 - 4300	300 / 1350 - 4000	500 / 1900 - 5000	500 / 1900 - 5000	400 / 1750 - 2500

Transmission						
Type de transmission		Propulsion	Propulsion	Propulsion	Transmission intégrale	Propulsion
Boîte de vitesses de série		Automatique 8 rapports	Automatique 8 rapports	Automatique 8 rapports Sport	Automatique 8 rapports Sport	Automatique 8 rapports

Performances ³						
Vitesse maximale	km/h	224	236	250 ⁴	250 ⁴	237
Accélération 0-100 km/h	s	8,7	7,5	4,7	4,3	6,9

Consommations selon le cycle WLTP ⁵						
Consommation mixte combinée	l/100 km	6,5 - 7,1	6,3 - 6,9	7,8 - 8,5	8,1 - 8,8	4,6 - 5,1
Norme antipollution (réception par type)		EU6d	EU6d	EU6d	EU6d	EU6d
Émissions de CO ₂ combinées	g/km	146-160	144 - 158	177-192	185 - 200	120 - 133
Capacité du réservoir, env.	l	52	52	52	52	51

Jantes/pneumatiques						
Dimensions pneumatiques AV & AR		225/50 R17 98 YXL 255/35 R19 96 YXL	225/50 R17 98 YXL 225/50 R17 98 YXL	255/35 R19 96 YXL 225/40 R19 93 YXL	225/40 R19 93 YXL 255/35 R19 96 YXL	225/50 R17 98 YXL 225/50 R17 98 YXL
Dimensions jantes AV & AR		7,5 J x 17 7,5 J x 17	7,5 J x 17 7,5 J x 17	8 J x 19 8,5 J x 19	8 J x 19 8,5 J x 19	7,5 J x 17 7,5 J x 17
Matériau		Alliage léger	Alliage léger	Alliage léger	Alliage léger	Alliage léger

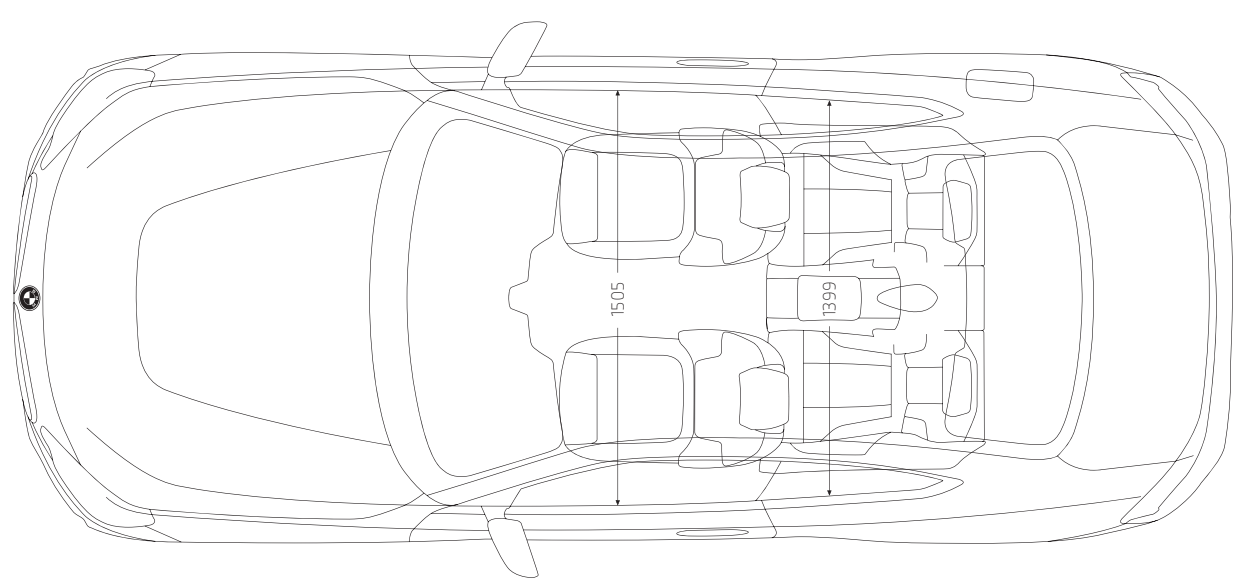
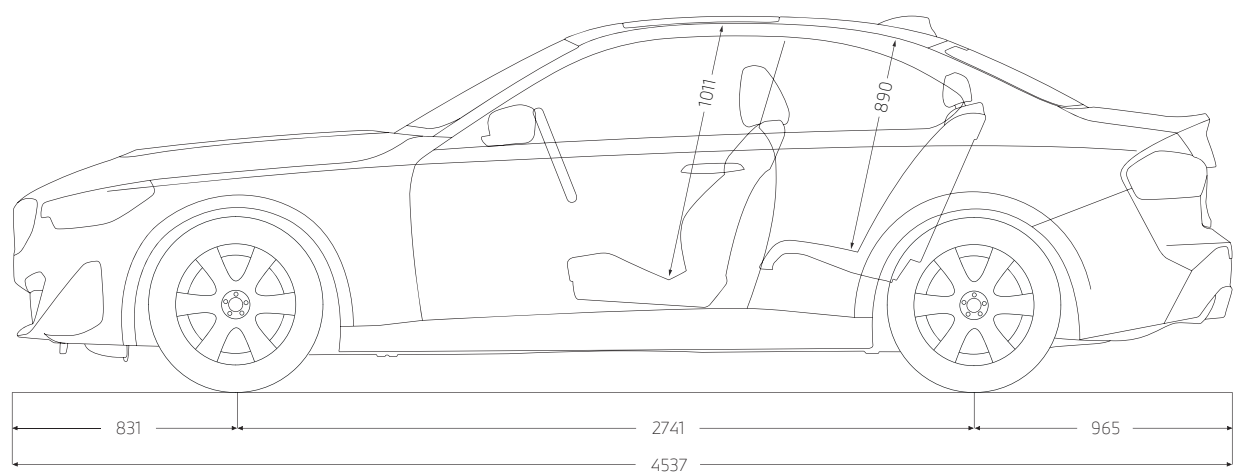
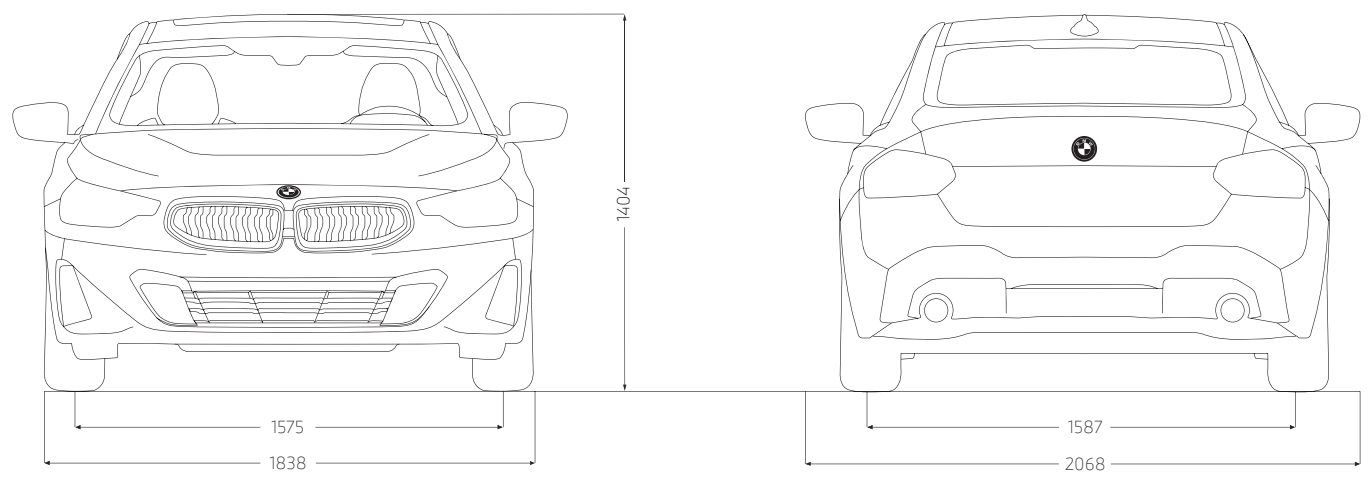

¹ Le poids à vide UE se rapporte à un véhicule avec l'équipement de série et sans équipement en option. Le poids à vide tient compte d'un réservoir rempli à 90 % et de 75 kg pour le conducteur. Les équipements en option peuvent modifier le poids du véhicule, la charge utile et la vitesse maximale en cas d'incidence sur l'aérodynamique.

² Le poids total effectif de l'attelage ne doit pas dépasser la charge remorquable maximale autorisée plus la charge au point d'attelage maximale autorisée.

³ Les valeurs de performance pour les moteurs essence se rapportent à un carburant de qualité RON 98. Les informations relatives à la consommation se rapportent au fonctionnement avec un carburant de référence conformément au règlement (CE) n° 715/2007 sur le type de véhicule pour lequel la réception a été sollicitée. Les qualités de carburant sans plomb à 91 d'indice RON ou supérieur avec une teneur en éthanol maximale de 10 % (E10) sont autorisées. BMW recommande l'utilisation de supercarburant sans plomb à 95 d'indice RON.

⁴ Limitée électroniquement.

⁵ Les valeurs de consommation de carburant, d'énergie électrique et d'émissions de CO₂ indiquées ont été mesurées conformément à la procédure WLTP. Depuis le 1^{er} septembre 2018, les véhicules légers neufs sont réceptionnés en Europe sur la base de la procédure d'essai harmonisée pour les véhicules légers (WLTP), procédure d'essai permettant de mesurer la consommation de carburant et les émissions de CO₂, plus réaliste que la procédure NEDC précédemment utilisée. Les indications se rapportent à un véhicule doté de l'équipement de série en Allemagne. Les écarts tiennent compte des différences de dimensions au niveau des jantes et des pneumatiques choisis et peuvent varier pendant la configuration.



Ce document présente le descriptif des versions, équipements et possibilités de configuration des véhicules (dotation d'équipements de série ou options) tels qu'ils sont commercialisés par France en France. Dans d'autres pays membres de l'Union européenne, les versions, équipements et possibilités de configuration des véhicules (dotation d'équipements de série ou options) proposés peuvent être différents. Les modèles photographiés dans ce document peuvent présenter des équipements ou accessoires qui ne sont pas commercialisés par BMW France en France ou qui sont disponibles moyennant un supplément de prix. Les prix et spécifications mentionnés dans le présent document sont modifiables à tout moment et sans préavis. Veuillez consulter votre Concessionnaire BMW local. Il se fera un plaisir de vous renseigner sur les versions spécifiques à votre pays. Document non contractuel.

Octobre 2023.

**DEMANDEZ
UNE OFFRE**

**RÉSERVEZ
UN ESSAI**