



# THE

## BMW SÉRIE 1



TARIFS AU 01/10/2023.

THE = LA.

**DEMANDEZ  
UNE OFFRE**

**RÉSERVEZ  
UN ESSAI**

# CIRCULAR VISION

DÉCOUVREZ LA DÉMARCHE CIRCULAIRE DE BMW

BMW Group place le développement durable au centre de sa stratégie.

Engagé dans l'initiative "Race to Zero" de l'ONU, notre ambition est d'atteindre la neutralité carbone au plus tard en 2050, via des objectifs de réduction des émissions de CO2 déclarés et audités auprès du SBTi (Science Based Targets initiative).

Une ambition qui se traduit par une approche circulaire sur toutes les étapes du cycle de vie de nos voitures : conception, production, usage et recyclage.

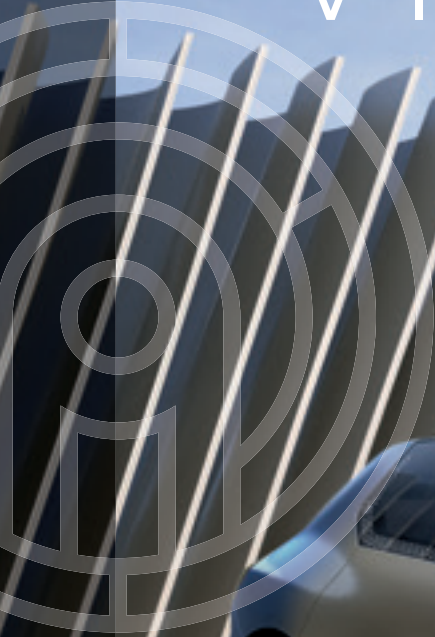

## RE:THINK

Repenser l'automobile dès sa conception pour créer des voitures avec une démarche responsable.

- Investir 30 milliards d'euros d'ici 2025 en R&D pour développer des technologies durables.

## RE:DUCE

Réduire les émissions de CO2 sur l'ensemble du cycle de vie de nos voitures, de la production au recyclage.

Concrètement d'ici 2030, réduire les émissions de CO2 par véhicule de 40% par rapport à 2019, avec sur l'ensemble du cycle de vie :

- Moins 20% d'émissions dues aux approvisionnements,
- Moins 80% d'émissions dans la production du véhicule,
- Moins 50% d'émissions à l'usage du véhicule.

## RE:USE

Réemployer une part importante des matériaux à chaque étape de fabrication.

- Augmenter à 50% la part des matériaux issus de l'économie circulaire.
- Organiser la collecte des pièces et voitures usagées pour une seconde vie avec notre filiale Encory GmbH.

## RE:CYCLE

Recycler nos voitures et leurs composants pour leur donner une seconde vie.

- Tous les véhicules BMW Group sont recyclables à 95% conformément à la réglementation.
- Organiser le recyclage de composants, par exemple dans de nouvelles batteries à l'usine de Dingolfing.
- Recycler les déchets, chutes d'aluminium et d'aciers du cycle de production.

# BMW SÉRIE 1.

UNIQUE SUR TOUTE LA LIGNE.



NO EXIT



# BMW SÉRIE 1.

CONCENTRÉ DE PLAISIR.

BMW M135i xDrive dans la teinte de carrosserie métallisée "Misano Blau" présentée avec options.

# PILOTAGE DE PRÉCISION.

POSTE DE CONDUITE ORIENTÉ  
VERS LE CONDUCTEUR.

BMW M135i xDrive avec Sièges M Sport et Sellerie Tissu/Alcantara.

# THE 1

## BMW SÉRIE 1

### SOMMAIRE.

MOTORISATIONS	12
FINITIONS	16
TARIFS ET FINANCEMENTS	28
ÉQUIPEMENTS OPTIONNELS	30
NUANCIERS	40
CONTRATS BMW SERVICE	46
ÉTIQUETTES ÉNERGÉTIQUES	48
CARACTÉRISTIQUES TECHNIQUES	50



@BMWFrance



@BMWFrance



@bmwfrance

BMW M135i xDrive dans la teinte de carrosserie métallisée "Misano Blau" présentée avec options.



# LES MOTORISATIONS.



## BMW SÉRIE 1.

	Puissance	Moteur	Boîte de vitesses de série	Accélération 0-100 km/h	Consommation mixte combinée* (l/100 km)	Emissions de CO <sub>2</sub> combinées* (g/km)
<b>ESSENCE</b>						
<b>116i</b>	109 ch	3 cyl.	Manuelle 6 rapports	10,6 [10,6]	5,7-6,4 [5,8-6,5]	130-146 [133-149]
<b>118i</b>	136 ch	3 cyl.	Manuelle 6 rapports	8,9 [8,8]	5,7-6,4 [5,7-6,4]	129-145 [129-145]
<b>120i</b>	178 ch	4 cyl.	Auto. 7 rapports	7,0	6,0-6,7	137-152
<b>128ti</b>	265 ch	4 cyl.	Auto. 8 rapports	6,1	6,8-7,2	156-164
<b>DIESEL</b>						
<b>116d</b>	116 ch	3 cyl.	Manuelle 6 rapports	10,3 [10,1]	4,6-5,2 [4,6-5,2]	120-135 [121-136]
<b>118d</b>	150 ch	4 cyl.	Manuelle 6 rapports	8,5 [8,4]	4,7-5,2 [4,9-5,4]	122-136 [128-142]
<b>120d xDrive</b>	190 ch	4 cyl.	Auto. 8 rapports	7,0	5,1-5,7	135-148
<b>M</b>						
<b>M135i xDrive</b>	306 ch	4 cyl.	Auto. 8 rapports	4,7-4,8	7,4-8,0	167-180

Les valeurs entre [ ] correspondent aux modèles équipés en option d'une boîte de vitesses automatique.  
 \*Depuis le 1<sup>er</sup> septembre 2018, les véhicules légers neufs sont réceptionnés en Europe sur la base de la procédure d'essai harmonisée pour les véhicules légers (WLTP) qui permet de mesurer une consommation de carburant et des émissions de CO<sub>2</sub> plus réalistes que la procédure NEDC précédemment utilisée.

**VOIR ÉTIQUETTES ÉNERGÉTIQUES**

## PLUS AGILE, PLUS RAPIDE, PLUS SOBRE.

Essence ou Diesel, tous les modèles BMW Série 1 sont équipés de moteurs **BMW TwinPower Turbo** combinant dynamisme et efficacité grâce à des systèmes d'injection de pointe, une gestion variable de la puissance et une technologie de suralimentation maîtrisée.

Ces moteurs, inspirés par la technologie **BMW EfficientDynamics**, permettent un déploiement de puissance et des réponses spontanées dès les bas régimes, tout en se montrant sobres et peu polluants.

BMW EfficientDynamics rassemble un ensemble de technologies influant sur la motorisation, la conception générale de la voiture et la gestion intelligente de l'énergie.

La conception **BMW EfficientLightWeight** met en œuvre des matériaux high-tech ultra-légers comme l'aluminium et le carbone avec, à la clé, plus de dynamisme conjugué à un gain de stabilité, de sécurité et de confort.

**Depuis 2000, ces technologies ont permis à BMW de réduire de 33 % les émissions de CO<sub>2</sub> de sa flotte.**

**La technologie 4 roues motrices exclusive BMW xDrive** répartit en continu le couple moteur sur les roues avant et arrière. Vous gagnez en motricité et en sécurité, avec réduction du sous-virage et du survirage.

**Le Contrôle de la Transmission** intervient en courbe pour transmettre davantage de couple aux roues extérieures qu'aux roues intérieures et ralentir ces dernières. Résultat : une sécurité et un comportement dynamique améliorés.

**Les systèmes de régulation du comportement dynamique** vous assistent dans les situations délicates : l'**ABS** permet de conserver la manœuvrabilité de la voiture en cas de freinage d'urgence.

**Le système anti-patinage DSC** (Contrôle Dynamique de la Stabilité) évite les pertes d'adhérence en freinant individuellement les roues.

**La technologie ARB**, positionne le système de contrôle de glissement directement dans l'unité de commande du moteur au lieu de l'unité de commande de la fonction DSC. Cela permet de transmettre les informations trois fois plus vite et de réduire fortement le sous-virage.

## ELLE S'ADAPTE À VOTRE CONDUITE.

**En option, vous pouvez adapter la suspension de votre véhicule à votre style de conduite :**

**Les Suspensions DirectDrive<sup>1</sup>** abaissent la caisse de 10 mm, pour conjuguer confort, dynamisme et sécurité maximale. Le conducteur peut sélectionner son mode de conduite : mode COMFORT ou mode SPORT.

**Les Suspensions SelectDrive M<sup>1</sup>** avec abaissement d'environ 10 mm se caractérisent par une configuration sportive des trains roulants avec des ressorts de suspension plus courts et des amortisseurs plus fermes.

<sup>1</sup>Équipement disponible en option.





# ZOOM SUR LA BMW M135i xDRIVE.



## PLAISIRS SANS LIMITE.

**Plus de performances, plus de style, plus de plaisir de conduire.**

La BMW M135i xDrive n'a pas pour vocation de se mesurer aux autres - mais d'imposer de nouvelles références.



En témoigne avec éclat son extérieur athlétique : des détails marquants comme une double calandre spécifique à la M135i xDrive en style Mesheffect, le becquet arrière M ou les deux sorties d'échappement de 100 mm.

**Sur la route également, la BMW M135i xDrive donne le ton :**

La combinaison du différentiel autobloquant de série, de la transmission 4 roues motrices intelligente BMW xDrive, de la boîte de vitesses automatique Sport à 8 rapports avec palettes au volant et de la Direction DirectDrive propulse ce modèle en tête de sa catégorie en termes d'agilité et de comportement en virage.

Propulsée par le moteur essence tonique 4 cylindres M TwinPower Turbo, la BMW M135i xDrive atteint un niveau supérieur en matière de performances et de dynamique de conduite.



**306**  
CH



**450**  
NM DE  
COUPLE



**4.7**  
SEC  
0-100 KM/H\*

\* Avec Pack M Performance.

**VOIR ÉTIQUETTES ÉNERGÉTIQUES**

## ÉQUIPEMENTS SPÉCIFIQUES BMW M135i xDRIVE

### DESIGN EXTÉRIEUR

- Becquet arrière M
- Calandre "Mesheffect" avec applications et contour en Cerium Grey
- Coques de rétroviseurs extérieurs et entrées d'air spécifiques en Cerium Grey
- Diffuseur arrière en "Dark Shadow" avec 2 sorties d'échappement rondes de chaque côté
- Kit aérodynamique M
- Jantes en alliage léger 18" style 556 M à rayons doubles, Cerium Grey
- Rétroviseurs rabattables électriquement
- Shadow Line M brillant

### DESIGN INTÉRIEUR

- Ciel de pavillon M anthracite
- Inserts décoratifs "Illuminated Boston"
- Sellerie Tissu/Similicuir-Sensatec Schwarz
- Seuils de portes M
- Sièges avant Sport
- Volant M gainé cuir

### FONCTIONNALITÉS

- Technologie M TwinPower Turbo avec suralimentation, injection directe HPI
- Boîte de vitesses automatique Sport à 8 rapports avec palettes au volant
- Indicateur de changement de rapport avec "Shift Lights"
- Contenance supérieure du réservoir
- Différentiel autobloquant
- Direction DirectDrive M
- Kit éclairage
- Kit rangement
- Freins M Sport
- **Park Assist**
  - Radars et caméra de recul
  - Manœuvres automatiques de stationnement en créneau et en bataille
  - Assistant de marche arrière / Auto-Reverse
- Suspensions DirectDrive
- Système Hi-Fi
- Technologie ARB de contrôle de glissement en complément de la fonction DSC

### CONNECTIVITÉ

- **BMW Live Cockpit Navigation Pro**
- **Pack Connected Pro**

### SERVICES CONNECTÉS



BMW M135i xDrive dans la teinte de carrosserie métallisée "Saphirschwarz" présentée avec options.



# CHOISISSEZ VOTRE FINITION.

## FINITIONS. VUE D'ENSEMBLE.

En plus de Série 1 correspondant à l'équipement de série, 4 finitions vous sont proposées pour personnaliser votre BMW au travers d'éléments de design, de confort et de fonctionnalités.

Les motorisations BMW 128ti ou BMW M135i xDrive bénéficient de leurs équipements spécifiques.



### BMW M135i xDrive

Voir ses équipements spécifiques page 15.

### BMW 128ti

Voir ses équipements page 23.

ÉDITION  
SPORT. +

+ ÉDITION  
M SPORT PRO.

+ FINITION  
M SPORT.

+ BUSINESS  
DESIGN.

Réservée  
aux professionnels.

SÉRIE 1. +

Correspond à l'équipement de série.

Pour aller plus loin dans la personnalisation de votre BMW, retrouvez 6 Packs à partir de la page 28 :

+ Pack Premium.

+ Pack Innovation.

+ Pack Évasion.

+ Pack Confort.

+ Pack Confort Pro.

+ M Performance.

Disponible uniquement avec  
la motorisation M135i xDrive

# BMW SÉRIE 1. ÉQUIPEMENTS DE SÉRIE.

## DESIGN EXTÉRIEUR

- Éléments couleur carrosserie : coques de rétroviseurs extérieurs, poignées de portes, baguettes de pare-chocs et de toit
- Feux de stop bi-intensité
- Feux de jour à LED
- Jantes :
  - 116i/116d/118i/118d : alliage léger 16" style 517 à 5 branches
  - 120i/120d xDrive : alliage léger 17" style 546 à rayons multiples
- Miroir asphérique côté conducteur, rappel de clignotants intégré
- Projecteurs Full LED
- Projecteurs antibrouillard à LED
- Rétroviseurs électriques et dégivrants
- Sortie d'échappement :
  - 116i/116d et 118i : 1 sortie ronde en chrome
  - 118d, 120i et 120d xDrive : 2 sorties rondes en chrome, à gauche et à droite

## DESIGN INTÉRIEUR

- Accoudoir central avant coulissant
- Appuis-tête à toutes les places
- Inserts décoratifs "Quartzsilver" mat grainé avec accents en chrome perlé
- Porte-gobelets sur la console centrale
- Sellerie tissu "Grid" Anthrazit
- Sièges conducteur réglables en hauteur
- Tapis de sol en velours
- Vide-poches ergonomiques portes avant
- Volant gainé cuir avec touches multifonctions

## FONCTIONNALITÉS

- ABS, y compris assistant de freinage
- **Active Guard Plus :**
  - Avertisseur de franchissement de ligne avec intervention dans la direction
  - Indicateur de limitation de vitesse
  - Protection active des piétons
  - Système anti-collision à basse vitesse
- Airbags frontaux conducteur et passager
- Airbags latéraux avant
- Airbags rideaux avant et arrière
- Airbag passager déconnectable
- Anneaux d'arrimage dans le coffre sur le seuil de chargement (x2)
- Démarrage sans clé via le Start & Stop
- Déverrouillage électrique du coffre
- Écrous de roues antivol (sauf 116i et 116d)
- Fonction Start & Stop d'arrêt du moteur
- Récupération de l'énergie au freinage
- Boîte de vitesses :
  - automatique 7 rapports : 120i
  - automatique 8 rapports : 120d xDrive
  - manuelle 6 rapports : autres motorisations
- Clés radiocommandées à mémorisation des réglages "Personal Profile"
- Climatatisation automatique 1 zone
- Connexion multiple de téléphones
- Contrôle de freinage en courbe CBC
- Contrôle Dynamique de la Stabilité DSC
- Contrôle Dynamique de Traction DTC
- Détecteur de pluie et allumage automatique des projecteurs

- Direction Servotronic à assistance variable en fonction de la vitesse
- Éclairage d'accueil et d'accompagnement
- Lève-vitres avant électriques avec commande par impulsion
- Mesure individuelle de pression des pneumatiques avec 3 niveaux
- Ordinateur de bord, Check-Control et indicateur de température extérieure
- Tuner DAB (654)
- Verrouillage automatique des portes dès 15km/h environ
- Verrouillage centralisé des portes, du coffre et de la trappe à essence

## CONNECTIVITÉ

- **BMW Live Cockpit Navigation Pro** (de série sur tous les modèles)
- **Pack Connected Pro**
- Hotspot WiFi

SERVICES CONNECTÉS

# ■ ÉDITION SPORT.



## Principales options en plus de l'équipement de série :

### DESIGN

- Inserts décoratifs "Illuminated Berlin"
- Jantes alliage 17" style 549 Orbit Grey
- **Ligne Sport**
  - Calandre en noir brillant
  - Contour de calandre chromée
  - Inserts décoratifs sur les pare-chocs avant et arrière en noir brillant
  - Seuils de portes en aluminium avec inscription "BMW"
  - Tableau de bord avec coûture contrastante
  - Tapis de sol anthracite avec contours en couleur contrastante
- Sellerie Tissu/Similicuir-Sensatec anthracite
- Shadow Line M Brillant
- Volant Sport gainé cuir

### FONCTIONNALITÉS

- Écrous de roues antivol
- Kit éclairage
- Kit rangement
- **Park Assist**
  - Radars et caméra de recul
  - Manœuvres de stationnement en créneau et en bataille automatiques
  - Assistant de marche arrière / Auto-Reverse
- **Régulateur de vitesse avec fonction freinage en descente**
- Sièges avant Sport



Visuel non contractuel pour BMW 116i et 116d.



## ■ FINITION M SPORT.



### Principales options en plus de l'équipement de série :

#### DESIGN

- Ciel de pavillon M anthracite
- Inserts décoratifs "Illuminated Boston"
- Jantes alliage 18" style 819 M bicolores
- **Ligne M Sport**
  - Badge "M" sur les ailes
  - Calandre en Aluminium satiné
  - Clés spécifiques avec couleurs "M"
  - Contour de calandre en Aluminium satiné
  - Kit aérodynamique M
  - Levier de vitesse raccourci M (BVM uniquement)
  - Pédalier spécifique M
  - Seuils de portes en Aluminium avec inscription "M"
  - Tapis de sol spécifique M
- Rétroviseurs extérieurs rabattables électriquement
- Sellerie Tissu/Similicuir-Sensatec Schwarz
- Shadow Line M Brillant
- Volant M gainé cuir

#### FONCTIONNALITÉS

- Direction DirectDrive M
- Écrous de roues antivol
- Kit éclairage
- Kit rangement
- **Park Assist**
  - Radars de recul avant et arrière
  - Caméra de recul
  - Manœuvres de stationnement en créneau et en bataille automatiques
  - Assistant de marche arrière / Auto-Reverse
- **Régulateur de vitesse avec fonction freinage en descente**
- Sièges avant Sport
- Suspensions DirectDrive



## ■ ÉDITION M SPORT PRO.



### Principales options en plus de la Finition M Sport :

#### DESIGN

- Peinture métallisée
- Sellerie Cuir Dakota Schwarz/Rot avec accentuation Grau
- Jantes en alliage léger 18" style 553 M, bicolores
- Coques de rétroviseurs extérieurs noires
- Freins M Sport rouges
- Ceintures de sécurité noires avec liseré aux couleurs M
- Sièges M Sport
- Spoiler arrière M
- Projecteurs Shadow Line M Brillant étendu



## □ FINITION BUSINESS DESIGN.



### Principales options en plus de l'équipement de série :

#### DESIGN

- Aluminium Line satiné BMW Individual
- Jantes alliage 17" style 548 bicolores Orbit Grey/Aluminium
- Peinture métallisée

#### FONCTIONNALITÉS

- Écrous de roues antiviol
- Kit de mobilité
- Kit rangement
- **Park Assist**
  - Radars de recul avant et arrière
  - Caméra de recul
  - Manœuvres de stationnement en créneau et en bataille automatiques
  - Assistant de marche arrière / Auto-Reverse
- Rétroviseurs extérieurs rabattables électriquement
- Régulateur de vitesse avec fonction freinage en descente
- Siège passager réglable en hauteur

#### CONNECTIVITÉ

- **BMW Live Cockpit Navigation Pro** (de série)

SERVICES CONNECTÉS



## BMW 128ti. ÉQUIPEMENTS SPÉCIFIQUES.



### Principales options en plus de l'équipement de série :

#### DESIGN

- Bandes latérales rouge ou noir avec inscription "ti"
- Ciel de pavillon M Anthracite
- Diffuseur arrière en "Dark Shadow" avec 2 sorties d'échappement rondes de chaque côté
- Inserts décoratifs "Illuminated Boston"
- Jantes alliage 18" style 553 M bicolores
- Kit aérodynamique M avec accentuations rouge ou noir au niveau des prises d'air
- Sellerie Tissu/Similicuir Sensatec Schwarz
- Seuils de portes M
- Sièges avant Sport
- Shadow Line M Brillant étendu
- Volant M gainé cuir avec surpiques rouges

#### CONNECTIVITÉ

- **BMW Live Cockpit Navigation Pro**
- **Pack Connected Pro**

SERVICES CONNECTÉS

#### FONCTIONNALITÉS

- Boîte de vitesses automatique Sport à 8 rapports avec palettes au volant
- Contenance du réservoir de carburant supérieure
- Différentiel mécanique autobloquant type Torsen
- Écrous de roues antiviol
- Freins M Sport rouges
- Indicateur de changement de rapport avec "Shift Lights"
- Kit éclairage
- Kit rangement
- **Park Assist**
  - Radars de recul avant et arrière
  - Caméra de recul
  - Manœuvres de stationnement en créneau et en bataille automatiques
  - Assistant de marche arrière / Auto-Reverse
- Rétroviseurs extérieurs rabattables électriquement
- Rétroviseur intérieur anti-éblouissement
- Régulateur de vitesse avec fonction freinage en descente
- Suspensions DirectDrive (-10 mm) avec réglages spécifiques
- Technologie ARB de contrôle de glissement













# ZOOM SUR VOS SERVICES CONNECTÉS.

## MIEUX CONNECTÉ. ENCORE PLUS LIBRE.









Connectée en 4G à Internet via sa carte Sim intégrée, votre BMW vous propose un écosystème complet de services : navigation, télémaintenance, conciergerie, divertissement...

Grâce à des interfaces équipées de technologies d'Intelligence Artificielle, vous pilotez vos fonctionnalités de manière intuitive, tout en restant entièrement concentré sur votre conduite.

Montez à bord d'un univers de services connectés !

SYSTÈME, INTERFACES ET SERVICES ESSENTIELS.	BMW Live Cockpit Navigation Pro
 <b>Système d'exploitation</b>	BMW 7.0
 <b>Connectivité sans fil</b>	Bluetooth + Wifi
 <b>Connexions</b>	2 ports USB
 <b>Affichage conducteur</b>	Écran HD 10,25"
 <b>Écran central</b>	Écran tactile 10,25"
 <b>Controler BMW iDrive Touch</b> - Molette avec pavé tactile Reconnaît un caractère tracé avec le doigt sur le haut de la molette	■
 <b>Téléservices BMW</b> - Vos services de télémaintenance intégrés : - Envoi automatique d'informations techniques à votre concessionnaire - Détection et préparation de la prochaine échéance d'entretien - En cas de panne, demande d'assistance	■
 <b>Appel d'Urgence Intelligent</b> Alerte automatiquement la centrale de surveillance BMW en cas d'accident : - Transmission de la position et d'informations sur la gravité des dommages - Peut être déclenché manuellement pour venir en aide à autre véhicule	■
 <b>BMW Connected</b> Passerelle entre votre smartphone et votre BMW : - Envoyer vos destinations à votre BMW via l'application My BMW - Proposition automatique de l'itinéraire une fois à bord de la voiture.	■
 <b>Système de navigation BMW</b> Mise à jour des cartes de navigation Over the Air (3 ans)	■
 <b>BMW Intelligent Personal Assistant</b> - Assistant vocal intelligent Via l'expression "Dis BMW" ou un mot de commande personnalisé : - vous permet de piloter par la voix toutes vos fonctionnalités connectées - vous aide à connaître votre BMW et à l'utiliser de façon optimale - répond à toutes vos questions sur les fonctions et l'état de votre BMW	■
ÉQUIPEMENT DES FINITIONS	DE SÉRIE



PACK DE SERVICES ASSOCIÉS.	Pack Connected Pro
 <b>"Ma BMW à Distance"</b> (durée indéterminée) - Transformer votre smartphone en télécommande de votre BMW : (dé)verrouillage, localisation de la voiture, appel de phares, ventilation...	■
 <b>Conciergerie (3 ans)</b> - Service 24h/7j en français même si l'appel est émis depuis l'étranger - Renseignements, recherche et réservation d'hôtels ou de restaurants - Réception des informations directement dans le système de navigation.	■
 <b>Information Trafic en Temps Réel (3 ans)</b> Conditions de circulation et suggestion d'itinéraires (réseau européen).	■
 <b>Smartphone Intégration</b> (durée indéterminée) - Apple CarPlay™ : affiche et pilote vos applications iPhone telles que Téléphone, Musique, Messages, Plans... - Google Android Auto™ : affiche et pilote vos applications Android et utiliser la commande vocale "OK Google" pour téléphoner, obtenir un itinéraire, accéder aux contacts...	■
 <b>Amazon Alexa (3 ans)</b> Commander la Smart Home, la météo, le calendrier, les actualités, les services de streaming comme Amazon Music, ou répondre à une question d'ordre général	■
 <b>In-Car Experiences (3 ans)</b> Accéder via l'assistant vocal à un programme vitalisant ou relaxant à bord	■
 <b>Connected Navigation (3 ans) :</b> Aider à trouver un place de stationnement en voirie ou au parking	■
 <b>Connected Music (3 ans) :</b> Service de musique à la demande intégrée dans le véhicule.	■
ÉQUIPEMENT DES FINITIONS	DE SÉRIE

# ZOOM SUR MYBMW APP.



MyBMW App  
Version iOS



MyBMW App  
Version Android

## L'APPLICATION QUI FACILITE VOTRE MOBILITÉ AU QUOTIDIEN.

Avec MyBMW App, vous profitez à 100% de votre BMW. Interface universelle, elle vous permet de gérer à distance tout ce qui concerne votre voiture depuis votre smartphone : climatisation, verrouillage ou déverrouillage, planification de trajet, consommation, services, localisation, état du véhicule...



### Préparer vos voyages

Le planificateur de voyage intégré à MyBMW App affiche toutes les informations de votre prochain trajet : itinéraire, conditions de circulation, pauses recommandées, temps de parcours...

Envoyez ces informations au système de navigation de votre BMW et laissez vous guider !



### Optimiser vos consommations

Avec MyBMW App, retrouvez les statistiques de vos trajets du mois et de vos consommations.

Votre Coach efficacité analyse votre conduite, avec votre score à la clé, et vous apporte des conseils d'éco-conduite.

Vous pouvez même jouer en comparant vos scores entre amis !



### Transformer votre smartphone/ smartwatch en clé

Plus besoin d'avoir les clés de votre BMW sur vous : avec la fonctionnalité BMW Digital Key\*, il suffit de poser votre smartphone\*\* sur la poignée de porte pour déverrouiller et de le placer sur le plateau du smartphone (ou recharge à induction) pour démarrer. Vous pouvez partager votre clé avec votre entourage (jusqu'à 5 smartphones/ smartwatches). Vous avez également la possibilité de les restreindre (vitesse max, puissance moteur réduite...).

\* Requier l'option Accès Confort. \*\*Équipé du NFC.



### Localiser votre BMW

Vous ne trouvez pas votre BMW au milieu d'une multitude de voitures garées, au parking ou dans la rue ?

MyBMW App vous permet de la localiser à distance, de la faire klaxonner ou de faire un appel de phare...

Problème résolu !



### Vérifier votre véhicule à distance

Pas sûr d'avoir bien fermé votre BMW ? Vous pouvez le vérifier à distance sur votre application et verrouiller votre BMW si besoin.

Vous pouvez aussi vérifier que les vitres, le coffre, le capot ou encore le toit ouvrant sont bien verrouillés.

MyBMW App vous permet également de contrôler la pression des pneus, les prochaines maintenances (huile moteur, liquide de freins, contrôle du véhicule)



### Effectuer les mises à jour de votre BMW

Vous voulez toujours maintenir votre BMW à la pointe de la technologie ?

La fonction "Remote Software Upgrade" vous permet de télécharger la dernière version du système d'exploitation et de l'installer à bord de votre voiture.

À chaque nouvelle mise à jour, vous recevez une notification sur votre smartphone.

DEMANDEZ  
UNE OFFRE

RÉSERVEZ  
UN ESSAI

# TARIFS ET FINANCEMENTS.



		Puissance fiscale	Cylindrée	Boîte de vitesses	Émissions de CO <sub>2</sub> combinées <sup>1</sup> (g/km)	Malus 2023 (€) <sup>1</sup>	Série 1	Édition Sport	M Sport	Édition M Sport Pro	Business Design <sup>2</sup>
<b>ESSENCE</b>											
<b>116i</b>	109 ch	6	1,5 l	Manuelle 6 rapports	130-146 [133-149]	210-1074 [260-1386]	<b>32 550 €</b>	<b>35 050 €</b>	<b>37 350 €</b>	<b>41 800 €</b>	<b>34 800 €</b>
<b>118i</b>	136 ch	7	1,5 l	Manuelle 6 rapports	129-145 [129-145]	190-983 [190-983]	<b>34 000 €</b>	<b>36 500 €</b>	<b>38 800 €</b>	<b>43 250 €</b>	<b>36 250 €</b>
<b>120i</b>	178 ch	9	2,0 l	Automatique 7 rapports	137-152	360-1276	<b>38 300 €</b>	<b>40 800 €</b>	<b>43 100 €</b>	<b>47 550 €</b>	-
<b>128ti</b>	265 ch	16	2,0 l	Automatique 8 rapports	156-164	2370-4026			<b>49 850 €</b>		
<b>DIESEL</b>											
<b>116d</b>	116 ch	6	1,5 l	Manuelle 6 rapports	120-135 [121-136]	0-310 [0-330]	<b>34 850 €</b>	<b>37 350 €</b>	<b>39 650 €</b>	<b>44 100 €</b>	<b>37 100 €</b>
<b>118d</b>	150 ch	8	2,0 l	Manuelle 6 rapports	122-136 [128-142]	0-330 [170-740]	<b>36 500 €</b>	<b>39 000 €</b>	<b>41 300 €</b>	<b>45 750 €</b>	<b>38 750 €</b>
<b>120d xDrive</b>	190 ch	10	2,0 l	Automatique 8 rapports	135-148	310-1276	<b>45 200 €</b>	<b>47 700 €</b>	<b>50 000 €</b>	<b>54 450 €</b>	-
<b>M</b>											
<b>M135i xDrive</b>	306 ch	19	2,0 l	Automatique 8 rapports	167-180	4818-9550			<b>56 500 €</b>	<b>60 300 €</b>	

<sup>1</sup> Depuis le 1<sup>er</sup> septembre 2018, les véhicules légers neufs sont réceptionnés en Europe sur la base de la procédure d'essai harmonisée pour les véhicules légers (WLTP), procédure d'essai permettant de mesurer la consommation de carburant et les émissions de CO<sub>2</sub>, plus réaliste que la procédure NEDC précédemment utilisée. Renseignez-vous auprès de votre concessionnaire pour connaître les valeurs d'émission de CO<sub>2</sub> correspondant aux véhicules configurés pour le marché français et le montant du malus en résultant pour les modèles sur lesquels se porte votre intérêt.

<sup>2</sup> Finition réservée aux seuls clients Entreprises.

Les valeurs entre [ ] correspondent aux modèles équipés en option de boîtes de vitesse automatiques.

VOIR ÉTIQUETTES ÉNERGÉTIQUES

## BMW FINANCIAL SERVICES

### VOTRE SOLUTION DE FINANCEMENT SUR MESURE

Pour acquérir votre prochaine BMW, BMW Financial Services vous propose une gamme de solutions de financement adaptées à tous vos besoins, de la Location Longue Durée (LLD) à la Location avec Option d'Achat (LOA), en passant par le leasing ou le crédit.

Avec ou sans apport, que vous soyez un particulier ou un professionnel, pour un véhicule neuf ou d'occasion, nous vous accompagnons pour définir votre solution de financement personnalisée.

RETROUVEZ  
NOS SOLUTIONS DE  
FINANCEMENT

NOS OFFRES  
DE LOYERS  
SANS APPORT

### DÉCOUVREZ NOS SOLUTIONS PASSLEASE LOA ET PASSLEASE LLD.

**🔒 Zéro contrainte :** Quel que soit votre choix en fin de contrat, aucune démarche liée à la revente n'est nécessaire. Vous évitez les contraintes administratives liées à une transaction et les éventuels frais de dépréciation.

**📈 Économies :** Cette solution de financement vous permet de maîtriser vos charges mensuelles. Pour un professionnel, pas de comptabilisation du véhicule au bilan de la société : vous préservez votre capacité d'endettement.

**🛡️ Privilèges :** Avec les solutions PassLease LOA et PassLease LLD, vous bénéficiez de l'extension de garantie constructeur jusqu'à la fin de votre contrat pour tout financement d'une voiture neuve.

Pour connaître le détail des options disponibles sur la BMW Série 1 ainsi que leur tarif, veuillez consulter notre site internet [www.bmw.fr](http://www.bmw.fr) ou vous rapprocher de votre Concessionnaire BMW.

Les prix maximum conseillés, tels qu'ils figurent dans ce catalogue, comprennent le prix TTC du véhicule aux spécifications standard et les frais de préparation à la route du véhicule y compris les frais de transport et la fourniture des plaques d'immatriculation définitives. Les prix mentionnés dans le présent tarif ne concernent que les véhicules proposés à la vente par les Concessionnaires membres du réseau BMW Group France selon les spécifications propres au territoire français.



PERSONNALISEZ  
VOTRE BMW.  
PACKS ET ÉQUIPEMENTS OPTIONNELS.

## PACK PREMIUM.

### Comprend les éléments suivants :

- Rétroviseurs extérieurs rabattables électriquement
- Climatisation automatique bi-zone
- Pack Advanced Full LED
- Connectivité avancée avec recharge par induction

Sur un modèle équipé de série  
(Série 1) 1 950 €

Sur toutes les finitions 1 750 €

## PACK INNOVATION.

### En plus du Pack Premium, comprend les éléments suivants :

- Siège avant électrique à mémoire conducteur
- Affichage Tête Haute

Sur un modèle équipé de série  
(Série 1) 3 450 €

Sur toutes les finitions 3 250 €



**Pack Advanced Full LED** : L'équipement comprend une gestion automatique des feux de route. La fonctionnalité anti-éblouissement "BMW Selective Beam" avec projecteurs directionnels répartis de façon variable le faisceau lumineux pour un éclairage optimal de la route dans l'obscurité.



La plaque de **recharge sans fil par induction** permet de recharger le mobile sans câble et de le coupler par induction à l'antenne de toit. Peut être utilisée pour tous les appareils équipés de la technologie de recharge Qi.



**Le siège avant électrique à mémoires conducteur** permet le réglage électrique de la hauteur du siège, son avance, son inclinaison et celle du dossier avec mémorisation de 2 profils, y compris pour le rétroviseur extérieur conducteur. Le rétroviseur passager comprend l'aide au parking avec activation de la fonction guide-trottoir en marche arrière.



**L'Affichage Tête Haute** en couleur projette les informations de conduite importantes dans le champ de vision du conducteur pour lui permettre de rester concentré sur la route : vitesse, instructions de navigation, limitation de vitesse...



## PACK CONFORT.

### Comprend les éléments suivants :

- Volant chauffant
- Commande électrique du hayon de coffre
- Appui lombaire ajustable
- Sièges avant chauffants

Sur tous les modèles	1 000 €
----------------------	---------

## PACK CONFORT PRO.

### En plus du Pack Confort, comprend les éléments suivants :

- Drive Assist
- Régulateur de vitesse actif ACC+ avec fonction Stop&Go
- Système Hi-Fi Harman Kardon

Sur tous les modèles	2 650 €
----------------------	---------

DRIVE ASSIST

RÉGULATEUR DE VITESSE ACC+



L'**Accès Confort** permet d'ouvrir les portes conducteur et passager et de démarrer sans avoir à sortir la clé de sa poche. La clé numérique Digital Key permet également d'accéder au véhicule et de le démarrer.

Visuel à titre d'illustration, ne représentant pas une Série 1.



L'option **Sièges avant électriques** permet d'amener les sièges dans les positions souhaitées et de mémoriser celles du siège conducteur et des rétroviseurs extérieurs.



La **commande électrique du hayon** permet de l'ouvrir et de le fermer d'une simple pression sur un bouton.

## PACK ÉVASION.

### Comprend les éléments suivants :

- Vitrage calorifuge
- Toit ouvrant panoramique en verre
- Banquette arrière rabattable 40/20/40 avec trappe à ski
- Park Assist

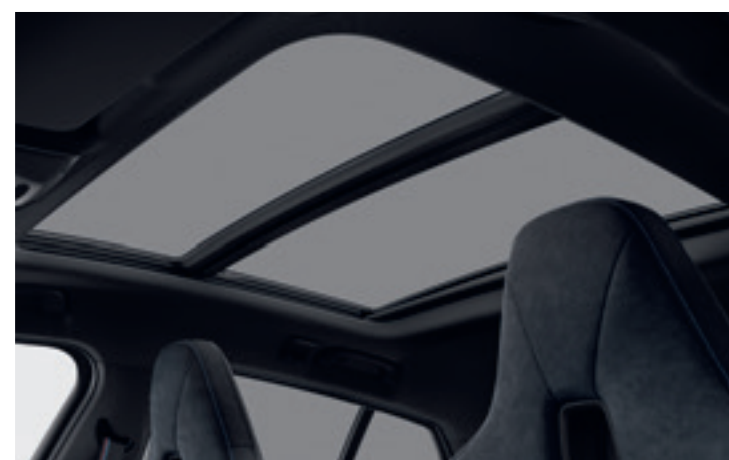

**Toit panoramique en verre électrique**, coulissant et entrebâillable à l'avant, avec pare-soleil, déflecteur et ouverture Confort via la clé radiocommandée.

Sur un modèle équipé de série (Série 1)	1 600 €
Sur toutes les finitions	1 350 €

PARK ASSIST  
Plus de détails p.33



Le **Pack compartiment à bagages** comprend une sangle, un filet noir, une prise 12 V, une fonction Cargo (dossiers de banquette arrière en position droite).

## PACK M PERFORMANCE.

### Uniquement disponible avec la motorisation M135i xDrive. Comprend les éléments suivants :

- Jantes forgées en alliage léger 18" style 554 M, Ferric Grey
- Coques de rétroviseurs extérieurs noires
- Shadow Line M brillant étendu

M135i xDrive 	1 550 €
--	---------



# VOS AIDES À LA CONDUITE.

## DRIVE ASSIST.

### Fonctionnalités d'assistance à la conduite :

- **Détection de collision avant avec freinage**
- **Avertisseur de changement de ligne**  
Génère une vibration du volant si le véhicule change de voie sans clignotant.
- **Avertisseur d'angle mort**  
Affiche un signal dans les rétroviseurs extérieurs lorsqu'un changement de voie présente un danger.
- **Avertisseur de collision arrière**  
En cas de risque de collision, déclenche les feux de détresse, tend les ceintures de sécurité, redresse les dossiers et ferme les fenêtres.

Tous les modèles	760 €
------------------	-------

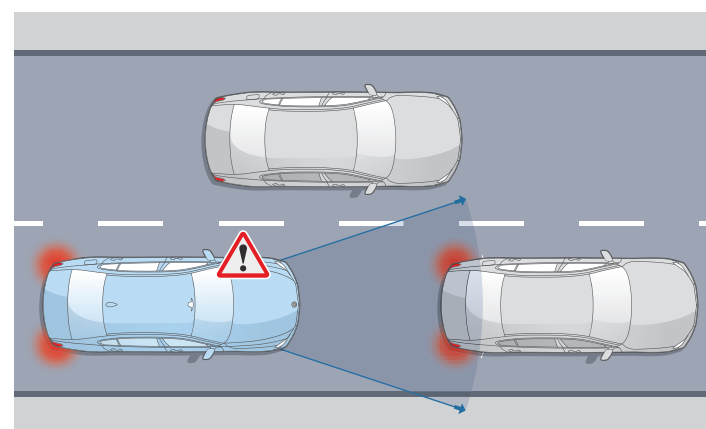

#### Détection de collision avant avec freinage

Jusqu'à 85 km/h, le système détecte un risque de collision avant : Déclenche un affichage sur le tableau de bord et un signal sonore. En l'absence de réaction, il amorce un freinage d'urgence.

## RÉGULATEUR DE VITESSE ACTIF ACC+.

### Comprend les fonctionnalités suivantes :

- **Régulateur de vitesse ACC+ avec fonction Stop&Go**  
Régule la vitesse jusqu'à 160 km/h en ajustant la distance au véhicule précédent : freine, stoppe et redémarre le véhicule automatiquement.
- **Détection de collision avant avec freinage**
- **Speed Limit Info**  
Indicateur de limitation de vitesse et d'interdiction de dépassement.
- **Speed Limit Assist**  
Le régulateur de vitesse s'adapte automatiquement aux changements de limitation de vitesse détectés.

Tous les modèles	460 €
------------------	-------

## PARK ASSIST.

### Fonctionnalités d'assistance au stationnement :

- **Assistant de marche arrière**
- **Assistant de stationnement**
- **Caméra de recul**  
Vue grand angle de l'arrière du véhicule avec visualisation de la trajectoire sous un rayon de braquage maximum.

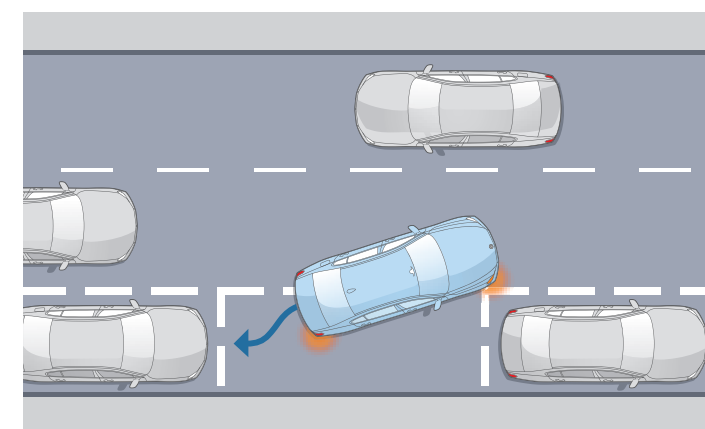

#### Assistant de stationnement

Jusqu'à 35 km/h, repère un emplacement en passant devant. Gère automatiquement toutes les manœuvres d'un créneau ou d'une place perpendiculaire à la chaussée.

Sur un modèle équipé de série (Série 1)	360 €
Sur tous les finitions	de série
128ti M135i xDrive 	de série

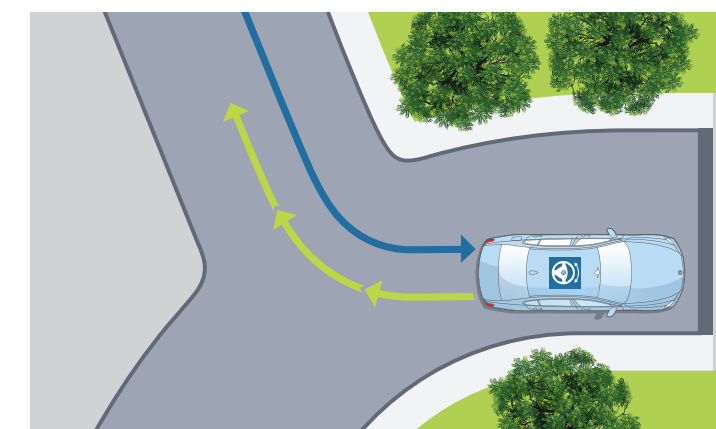

#### Assistant de marche arrière

Mémoire les 50 derniers mètres parcourus en marche avant, afin de pouvoir reproduire le chemin en marche arrière, par exemple dans un parking ou une impasse.



## AFFICHAGE TÊTE HAUTE BMW.

Affiche en couleur toutes les informations importantes pour la conduite dans le champ de vision du conducteur : vitesse instantanée, instructions de navigation, limitation de vitesse avec interdiction de dépassement, liste de contacts téléphoniques et de contenus média...

Tous les modèles

1 050 €



## SIÈGES M SPORT.

Disponibles avec la Finition M Sport et Edition M Sport Pro sur 128ti et sur M135i xDrive.

M Sport

128ti

M135i xDrive 

510 €



**Les Sièges M Sport** avec appuis-tête intégrés, assise basse et flancs hauts offrent un meilleur maintien même dans les enchaînements de virages rapides. Les sièges peuvent de plus être adaptés au gabarit de chacun grâce un réglage intégré de la largeur du dossier.

## PACK COMPARTIMENT À BAGAGES.

Optimise l'espace de chargement de votre véhicule. Il comprend une sangle, un filet élastique à droite, des œillets d'arrimage, une prise 12 V avec clapet, un éclairage supplémentaire, une fonction Cargo (dossiers de banquette arrière en position droite).



Toutes modèles (sauf 128ti et M1354i xDrive : de série)

230 €

## COMMANDE ÉLECTRIQUE DU HAYON.

La commande électrique du hayon permet de l'ouvrir et de le fermer confortablement d'une simple pression sur le bouton placé à portée de main dans la contre-porte ou sur la clé radiocommandée.

Il peut également être ouvert par la traditionnelle poignée et fermé par une pression sur le bouton placé dans son garnissage intérieur.



Toutes finitions

510 €

## BOÎTE DE VITESSES AUTOMATIQUE

	116i 116d	118i	118d	120i	120d xDrive	128ti	M135i xDrive
<b>7 rapports</b>	2 300 €	2 300 €	-	de série	-	-	-
<b>8 rapports</b>	-	-	2 300 €	-	de série	-	-
<b>Sport 7 rapports avec palettes au volant</b>	-	-	-	150 €	-	-	-
<b>Sport 8 rapports avec palettes au volant</b>	-	-	2 450 €	-	150 €	de série	de série





HABILLEZ  
VOTRE BMW SÉRIE 1.  
PEINTURES, SELLERIES, INSERTS, JANTES.

PEINTURES UNIES



Unie Alpinweiss<sup>1</sup>



Unie Schwarz<sup>2</sup>

PEINTURES MÉTALLISÉES<sup>3</sup>



Métallisée Mineralweiss

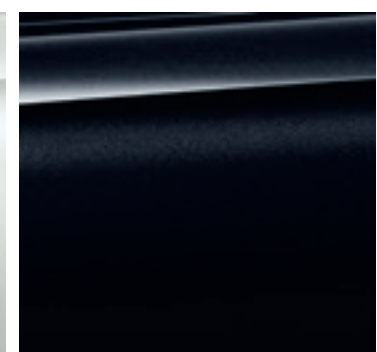

Métallisée Saphirschwarz

PEINTURES MÉTALLISÉES<sup>3</sup>

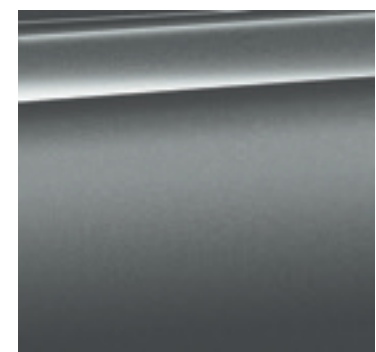

Métallisée Skyscraper Grau



Métallisée Phytonic Blau<sup>2</sup>



Métallisée Sunset Orange



Métallisée Melbourne Rot

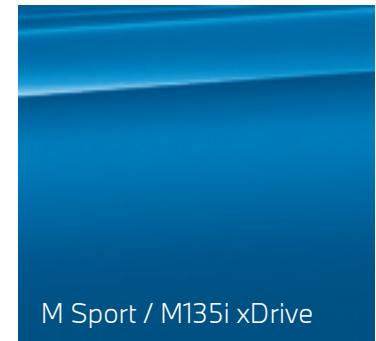

Métallisée M Misano Blau

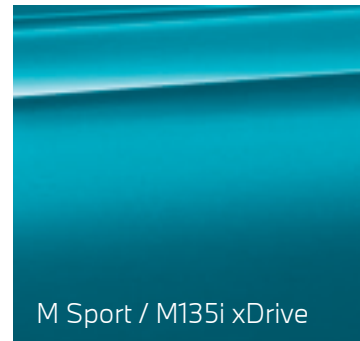

Métallisée Snapper Rocks Blau



Métallisée Storm Bay

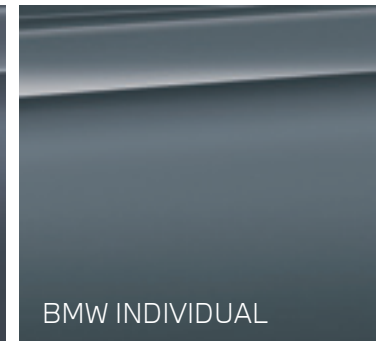

Métallisée Frozen Pure Grey

**CONFIGUREZ  
VOTRE BMW**

Sur le **Configurateur en ligne BMW**, accédez à toutes les teintes et équipements disponibles pour donner vie à la BMW de vos rêves.

**VOIR LE NUANCIER  
BMW INDIVIDUAL**

Le **nuancier des teintes spéciales BMW Individual** vous propose plus de 100 teintes différentes, afin de concevoir votre BMW Série 1 de manière entièrement personnalisée.



**Votre Concession BMW se tient à votre disposition pour répondre à toutes vos interrogations sur votre nouvelle BMW.**

<sup>1</sup> De série avec la Finition M Sport, sur 128ti et sur M135i xDrive. <sup>2</sup> on disponible avec la Finition M Sport, sur 128ti et sur M135i xDrive. <sup>3</sup> De série avec la Finition Business Design.

# SELLERIES.

## Tissu

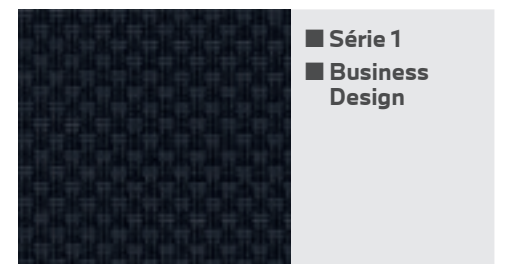

- Série 1
- Business Design

Grid Anthracite

## Tissu/Alcantara

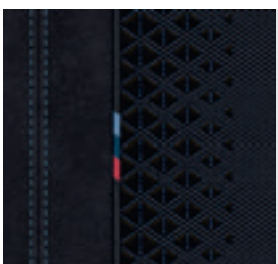

- M Sport
- Disponible uniquement avec les Sièges M Sport optionnels.

Trigon/Schwarz

## Tissu/Similicuir-Sensatec

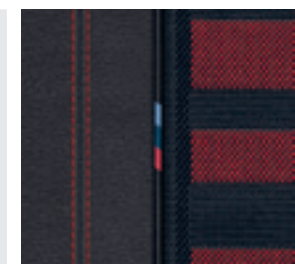

- 128ti

Schwarz/Accents rouges

## Tissu/Similicuir-Sensatec



- M Sport

Schwarz



- Edition Sport
- Série 1
- Business Design

Anthracite/Gris

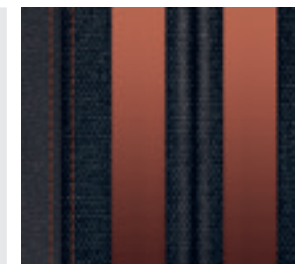

- Edition Sport
- Série 1
- Business Design

Anthracite/Orange

## Cuir Dakota



- Edition M Sport Pro

Schwarz/Ivory



- M Sport

Schwarz/Blau

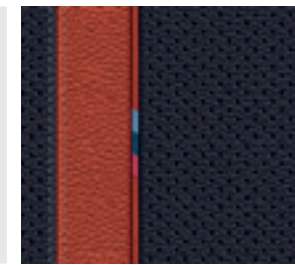

- Edition M Sport Pro

Schwarz/Rot



- Série 1
- Business Design
- Edition Sport
- M Sport

Mokka

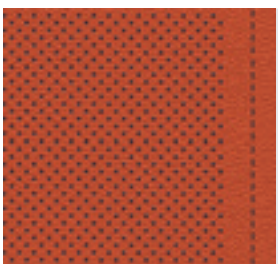

- Série 1
- Business Design
- Edition Sport
- M Sport

Magmarot

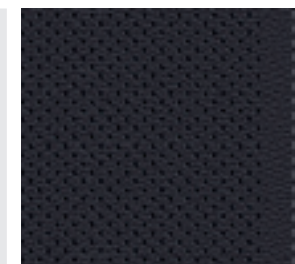

- Série 1
- Business Design
- Edition Sport
- M Sport

Schwarz

■ Equipement de série.  
□ Equipement optionnel.

# INSERTS DÉCORATIFS.

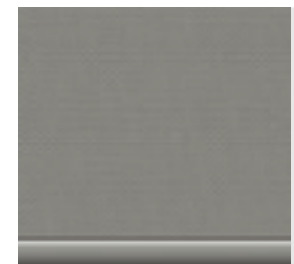

- Série 1
- Business Design

Quarzsilber mat grainé

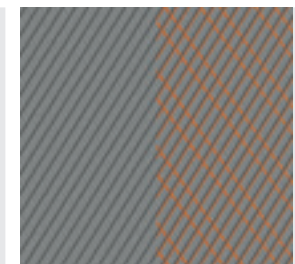

- M Sport
- Edition Sport

Inserts illuminés "Illuminated Boston"

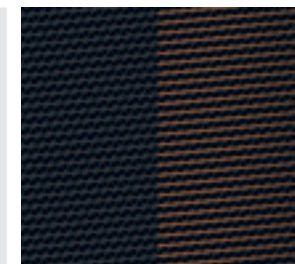

- Edition Sport
- Série 1
- Business Design
- M Sport

Inserts illuminés "Illuminated Berlin"









## JANTES ET PNEUMATIQUES OPTIONNELS.

<p>Jantes 16"</p> <ul style="list-style-type: none"> <li>■ 118i et 118d</li> <li>□ 116i et 116d</li> </ul>  <p>Jantes en alliage léger 16" style 517, à 5 branches, Ferric Grey</p>	<p>Jantes 17"</p> <ul style="list-style-type: none"> <li>□ Business Design</li> <li>□ Edition Sport</li> </ul>  <p>Jantes en alliage léger 17" style 546, à rayons multiples, Reflex Silver</p>	<ul style="list-style-type: none"> <li>■ Business Design</li> <li>□ Edition Sport</li> </ul>  <p>Jantes en alliage léger 17" style 548, à rayons doubles, bicolores Orbit Grey/Aluminium</p>	<ul style="list-style-type: none"> <li>■ Edition Sport</li> </ul>  <p>Jantes en alliage léger 17" style 549, à doubles batons, Orbit Grey</p>
<p>Jantes 18"</p> <ul style="list-style-type: none"> <li>□ Business Design</li> <li>□ Edition Sport</li> </ul>  <p>Jantes en alliage léger 18" style 488, à rayons multiples, bicolores Orbit Grey/Aluminium</p>	<ul style="list-style-type: none"> <li>□ M Sport</li> <li>□ M135i xDrive</li> </ul>  <p>Jantes forgées en alliage léger 18" style 554 M, à rayons en V, Ferric Grey Aluminium</p>	<ul style="list-style-type: none"> <li>■ M Sport</li> </ul>  <p>Jantes en alliage léger 18" style 819 M, à rayons doubles, bicolores Orbit Grey/Aluminium</p>	<ul style="list-style-type: none"> <li>■ 128ti</li> <li>□ M Sport Pro</li> </ul>  <p>Jantes en alliage léger 18" style 553 M, à rayons doubles, bicolores</p>
<p>Jantes 18"</p> <ul style="list-style-type: none"> <li>■ M135i xDrive</li> </ul>  <p>Jantes en alliage léger 18" style 556 M, à rayons doubles, Cerium Grey</p>	<ul style="list-style-type: none"> <li>■ M Sport Pro</li> </ul>  <p>Jantes en alliage léger 18" style 553 M, Silver/Black</p>	<ul style="list-style-type: none"> <li>□ M Sport</li> <li>□ M135i xDrive</li> </ul>  <p>Jantes en alliage léger 19" style 552 M, à rayons doubles, bicolores</p>	<ul style="list-style-type: none"> <li>□ M135i xDrive</li> </ul>  <p>Jantes en alliage léger 19" style 557 M, à rayons doubles, Cerium Grey</p>

## ACCESSOIRES BMW M PERFORMANCE.



### M PERFORMANCE PARTS

 <p><b>Becquet de toit en noir brillant</b> Ajoute une touche esthétique à la poupe de la voiture, tout en contribuant à optimiser l'aérodynamisme. Le becquet arrière est parfaitement assorti au design de la voiture et peut être peint sur demande dans la teinte de cette dernière.</p>	 <p><b>Coques de rétroviseurs extérieurs en carbone</b> Elles soulignent le caractère high-tech de la voiture et lui ajoutent une touche sportive et personnalisée.</p>	 <p><b>Volant 3 branches en Alcantara</b> particulièrement agréable au toucher, il permet d'obtenir plus de maintien et de confort en conduite sportive.</p>
 <p><b>Lame avant en noir brillant</b> Elle améliore l'aérodynamisme et ajoute une touche d'exclusivité à la silhouette athlétique de la voiture tout en s'intégrant parfaitement à son design.</p>	 <p><b>Diffuseur arrière en carbone</b> Entièrement réalisé à la main. Ses nervures aérodynamiques confèrent à l'arrière une allure encore plus sportive.</p>	 <p><b>Jantes M 19" style 555 M à rayons doubles</b> Alliage léger bicolore "Jet Black", diamantées, rayons à contre-dépouille: la sportivité jusque dans le moindre détail.</p>

■ Equipement de série.  
□ Equipement optionnel.



# SÉRÉNITÉ À LA CLÉ.

## CONTRATS BMW SERVICE.

Les contrats de Garantie Commerciale Étendue, d'Entretien et de Maintenance BMW Service ont été conçus pour que l'entretien de votre BMW soit synonyme de confort et de sérénité.

En souscrivant un contrat BMW Service, vous accédez à une gamme de services et d'opérations de maintenance, pour une totale transparence des coûts d'entretien de votre véhicule.

Vous êtes ainsi certain que les opérations d'entretien et de maintenance de votre véhicule seront effectuées autant de fois que cela s'avère nécessaire sans frais additionnels, dans la limite des services inclus dans votre contrat.

Parce que votre confort et votre plaisir de conduire sont nos priorités, nous vous proposons de choisir parmi 3 niveaux de contrats pour une durée et un kilométrage adaptés à l'utilisation de votre BMW.

Vous pouvez cumuler le contrat de Garantie Commerciale Étendue avec le contrat d'Entretien et le contrat d'Entretien de Maintenance BMW Service pour obtenir une couverture complète.

### Contrat de Garantie Commerciale Étendue BMW Service.

BMW REPAIR INCLUSIVE.

- Votre garantie commerciale peut être étendue jusqu'à 5 ans en souscrivant ce contrat.
- Ce contrat doit être souscrit dans la limite de 3 mois après la première date d'immatriculation de votre véhicule.

#### TARIF

Durée et kilométrage	Toutes motorisations
3 ans* ▶ 2 + 1 ans	324 €
4 ans* ▶ 2 + 2 ans	636 €
5 ans* ▶ 2 + 3 ans	1 944 €

### Contrat d'Entretien BMW Service.

BMW SERVICE INCLUSIVE.

#### PRESTATIONS INCLUSES

- Vidange huile moteur (appoint compris)
- Contrôles périodiques
- Remplacement filtre à air
- Remplacement filtre à carburant
- Remplacement bougies
- Vidange liquide de freins

#### TARIF

Durée et kilométrage	116i 118i 120i 128ti M135i xDrive	116d 118d 120d xDrive
3 ans ▶ 40 000 Km	504 €	624 €
3 ans ▶ 60 000 Km	1 056 €	1 176 €
4 ans ▶ 60 000 Km	1 056 €	1 224 €
4 ans ▶ 80 000 Km	1 260 €	1 464 €
5 ans ▶ 100 000 Km	1 056 €	1 176 €

### Contrat d'Entretien et de Maintenance BMW Service.

BMW SERVICE INCLUSIVE PLUS.

#### PRESTATIONS INCLUSES

En plus de celles du contrat d'entretien BMW Service Inclusive :

- Service freins AV (disques & plaquettes)
- Service freins AR (disques & plaquettes)
- Remplacement des pièces d'usure d'embrayage
- Remplacement des balais d'essuie-glaces
- Lavage intérieur / extérieur
- Appoint AdBlue

#### TARIF

Durée et kilométrage	116i 118i 120i 128ti M135i xDrive	116d 118d 120d xDrive
3 ans ▶ 40 000 Km	1 406 €	1 934 €
3 ans ▶ 60 000 Km	2 146 €	2 482 €

\* Extension de la garantie commerciale dans la limite de la durée supplémentaire souscrite (1 an, 2 ans ou 3 ans) ou de 200 000 km, premier des deux termes échu.





# BMW SÉRIE 1

## ÉTIQUETTES ÉNERGÉTIQUES CO<sub>2</sub>

### ESSENCE



### DIESEL

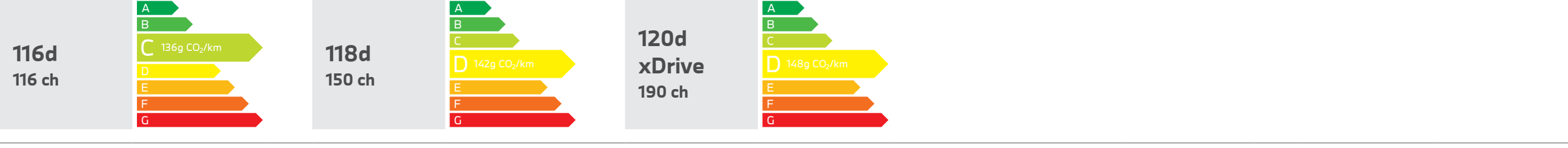

BMW SÉRIE 1.	116i	118i	120i	128ti	M135i xDrive	116d	118d	120d xDrive
--------------	------	------	------	-------	--------------	------	------	-------------

Poids									
Poids à vide UE <sup>1</sup>	kg	1395 [1415]	1365 [1395]	[1465]	[1520]	[1600]	1450 [1460]	1480 [1505]	[1590]
Poids total admissible	kg	1850 [1870]	1845 [1870]	[1920]	[2000]	[2085]	1925 [1940]	1950 [1980]	[2065]
Charge utile	kg	530 [530]	555 [550]	[530]	[555]	[560]	550 [555]	545 [550]	[550]
Poids remorquable autorisé non freiné <sup>2</sup>	kg	695 [695]	680 [695]	[730]	-	-	725 [730]	735 [740]	[750]
Poids remorquable autorisé freiné sur pente maxi de 12% / pente maxi de 8% <sup>2</sup>	kg	1100 [1100] / 1100 [1100]	1300 [1300] / 1300 [1300]	1300 [1300] / 1300 [1300]	-	-	1300 [1300] / 1300 [1300]	1300 [1300] / 1300 [1300]	[1500] / [1500]

Coffre									
Capacité du compartiment à bagages	l	380 - 1200	380 - 1200	380 - 1200	380 - 1200	380 - 1200	380 - 1200	380 - 1200	380 - 1200

Moteur BMW TwinPower Turbo									
Cylindres / soupapes		3/4	3/4	4/4	4/4	4/4	3/4	4/4	4/4
Cylindrée	cm <sup>3</sup>	1499	1499	1998	1998	1998	1496	1995	1995
Puissance nominale / régime nominal	ch (kW) / tr/min	109 (80) / 4300 - 6500	136 (100) / 4500 [4500] - 6500	178 (131) / 5000 - 5500	265 (195) / 4750 - 6500	306 (225) / 5000 - 6250	116 (85) / 4000	150 (110) / 4000	190 (140) / 4000
Couple maxi / régime	Nm/l / min	190 / 1380-3800	220 / 1500-4100	280 / 1350-4200	400 / 1750-4500	450 / 1800-4500	270 / 1750-2250	350 / 1750-2500	400 / 1750-2500

Transmission									
Type de transmission		Traction	Traction	Traction	Traction	Intégrale	Traction	Traction	Intégrale
Boîte de vitesses de série		Manu. 6 rapports	Manu. 6 rapports	Auto. 7 rapports	Auto. 8 rapports	Auto. 8 rapports	Manu. 6 rapports	Manu. 6 rapports	Auto. 8 rapports

Performances <sup>4</sup>									
Vitesse maximale	km/h	200 [200]	213 [213]	[235]	[250] <sup>3</sup>	[250] <sup>3</sup>	200 [200]	218 [216]	[230]
Accélération 0-100 km/h	s	10,6 [10,6]	8,9 (8,8)	[7]	[6,1]	[4,7/4,8]	10,3 [10,1]	8,5 [8,4]	[7,0]

Consommations selon le cycle WLTP <sup>5</sup>									
Consommation mixte combinée	l/100km	5,7/6,4 (5,8/6,5)	5,7/6,4 (5,7/6,4)	[6,0/6,7]	[6,8/7,2]	[7,4/8,0]	4,6 / 5,2 (4,6 / 5,2)	4,7/5,2 (4,9/5,4)	[5,1/5,7]
Émissions de CO <sub>2</sub> combinées	g/km	130-146 (133-149)	129-145 (129-145)	[137-152]	[156-164]	[167-180]	120-135 (121-136)	122-136 (128-142)	[135-148]
Norme antipollution (réception par type)		Euro 6d ISC-FCM	Euro 6d ISC-FCM	Euro 6d ISC-FCM	Euro 6d ISC-FCM	Euro 6d ISC-FCM	Euro 6d ISC-FCM	Euro 6d ISC-FCM	Euro 6d ISC-FCM
Capacité du réservoir, env.	l	42/50	42/50	50	50	50	42/50	42/50	50

Jantes/pneumatiques									
Dimensions pneumatiques		205/55 R16 91 W	205/55 R16 91 W	225/45 R17 91 Y XL	225/40 R18 92 Y XL	225/40 R18 92 Y XL	205/55 R16 91 W	205/55 R16 91 W	225/45 R17 91 Y XL
Dimensions jantes		7J x 16	7J x 16	7,5J x 17	8J x 18	8J x 18	7J x 16	7J x 16	7,5J x 17
Matériau		Acier	Alliage léger	Alliage léger	Alliage léger	Alliage léger	Acier	Alliage léger	Alliage léger

Les valeurs entre [ ] se rapportent aux modèles équipés d'une boîte de vitesses automatique.

<sup>1</sup> Le poids à vide UE se rapporte à un véhicule avec l'équipement de série et sans équipement en option. Le poids à vide tient compte d'un réservoir rempli à 90 % et de 75 kg pour le conducteur. Les équipements en option peuvent modifier le poids du véhicule, la charge utile et la vitesse maximale en cas d'incidence sur l'aérodynamique.

<sup>2</sup> Le poids total effectif de l'attelage ne doit pas dépasser la charge remorquable maximale autorisée plus la charge au point d'attelage maximale autorisée.

<sup>3</sup> Limitée électroniquement.

<sup>4</sup> Les valeurs de performance pour les moteurs essence se rapportent à un carburant de qualité RON 98. Les informations relatives à la consommation se rapportent au fonctionnement avec un carburant de référence conformément au règlement (CE) n° 715/2007 sur le type de véhicule pour lequel la réception a été sollicitée. Les qualités de carburant sans plomb à 91 d'indice RON ou supérieur avec une teneur en éthanol maximale de 10 % (E10) sont autorisées. BMW recommande l'utilisation de supercarburant sans plomb à 95 d'indice RON.

<sup>5</sup> Les valeurs de consommation de carburant, d'énergie électrique et d'émissions de CO<sub>2</sub> indiquées ont été mesurées conformément à la procédure WLTP. Depuis le 1<sup>er</sup> septembre 2018, les véhicules légers neufs sont réceptionnés en Europe sur la base de la procédure d'essai harmonisée pour les véhicules légers (WLTP), procédure d'essai permettant de mesurer la consommation de carburant et les émissions de CO<sub>2</sub>, plus réaliste que la procédure NEDC précédemment utilisée. Les indications se rapportent à un véhicule doté de l'équipement de série en Allemagne. Les écarts tiennent compte des différences de dimensions au niveau des jantes et des pneumatiques choisis et peuvent varier pendant la configuration.

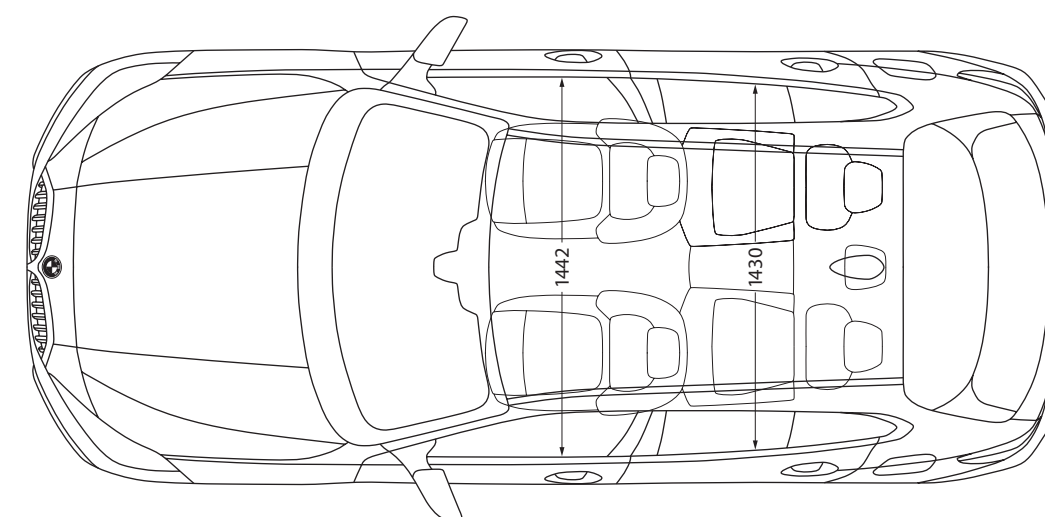
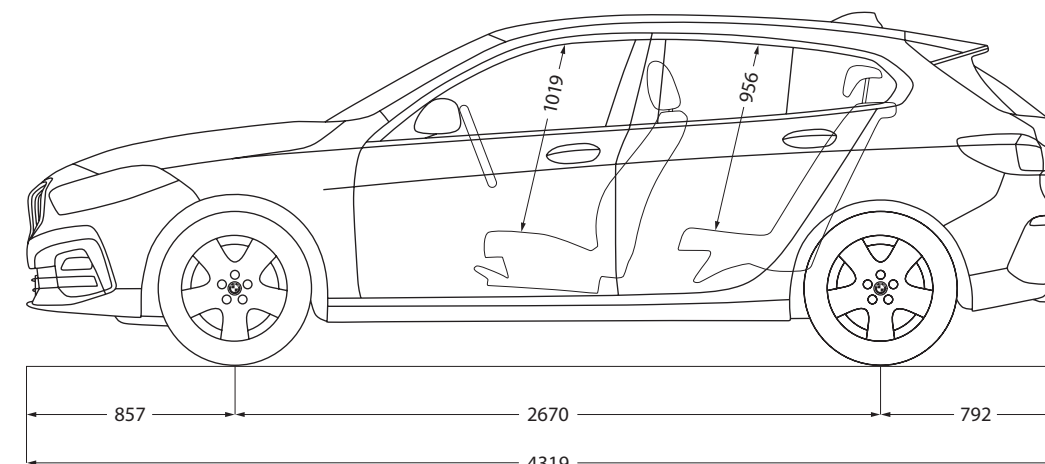
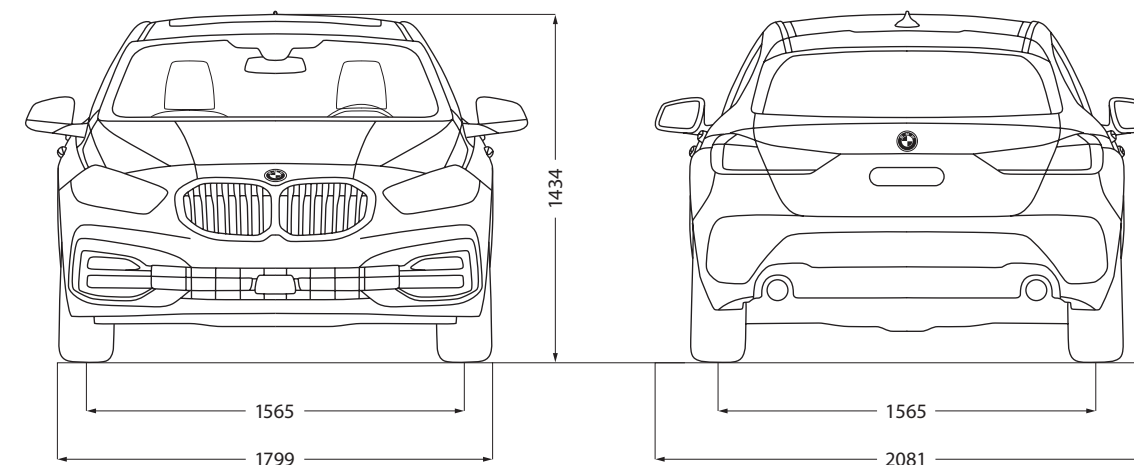



Ce document présente le descriptif des versions, équipements et possibilités de configuration des véhicules (dotation d'équipements de série ou options) tels qu'ils sont commercialisés par BMW France en France. Dans d'autres pays membres de l'Union européenne, les versions, équipements et possibilités de configuration des véhicules (dotation d'équipements de série ou options) proposés peuvent être différents. Les modèles photographiés dans ce document peuvent présenter des équipements ou accessoires qui ne sont pas commercialisés par BMW France en France ou qui sont disponibles moyennant un supplément de prix. Les prix et spécifications mentionnés dans le présent document sont modifiables à tout moment et sans préavis. Veuillez consulter votre Concessionnaire BMW local. Il se fera un plaisir de vous renseigner sur les versions spécifiques à votre pays. Document non contractuel.

THE 1 = BMW Série 1  
Octobre 2023.

**DEMANDEZ  
UNE OFFRE**

**RÉSERVEZ  
UN ESSAI**